

ARGO-E | R1 LINE

Garanzia | Uso e Manutenzione | Parti di Ricambio

Warranty | Owner's Manual | Spare Parts

Гарантия | Использование - Техобслуживание | Каталог запчастей

 **Benelli**

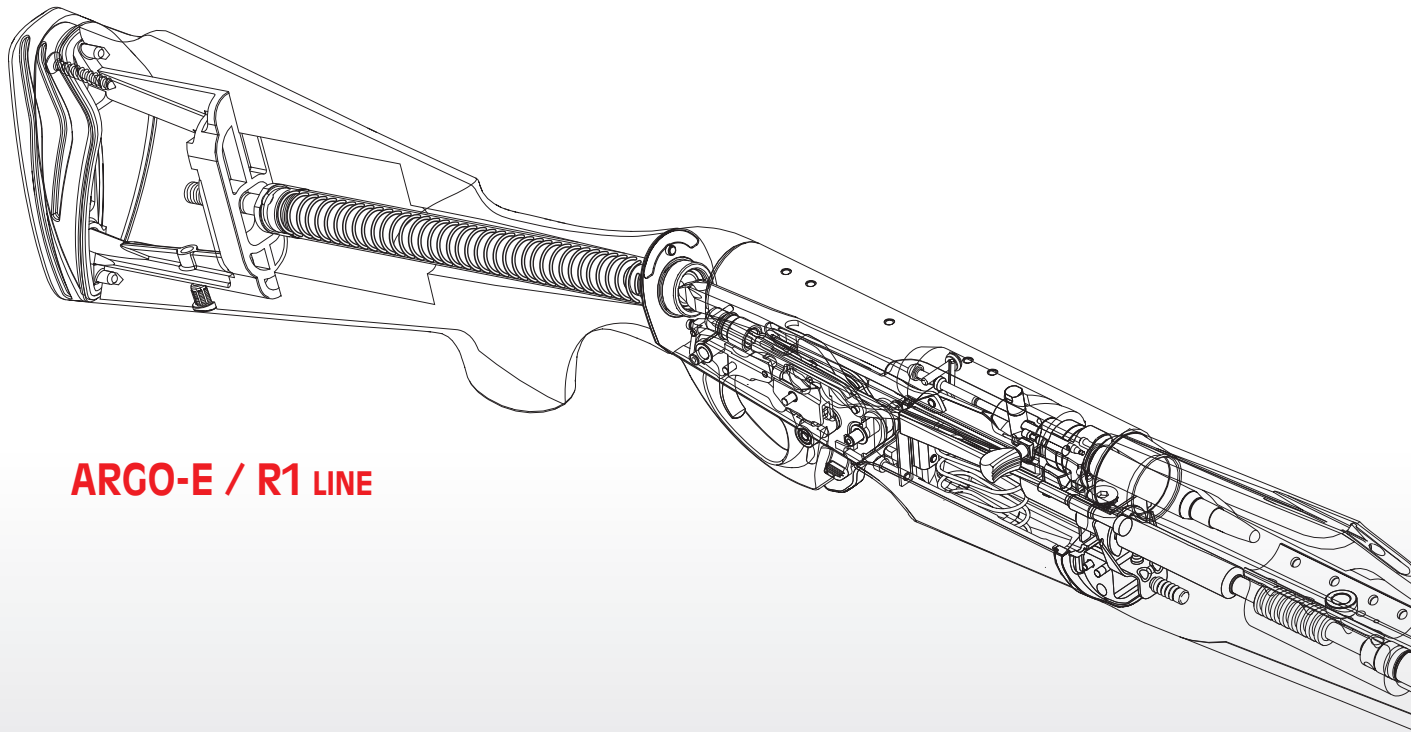

ARGO-E / R1 LINE

 **Benelli**



Certificato di Garanzia	3
Use • Manutenzione	7
Parti di Ricambio	227



Garantieschein	87
Gebrauch • Wartung	91
Ersatzteile	227



Гарантийный сертификат	171
Использование • Техобслуживание ..	175
Каталог запчастей	227



Certificate of Warranty	31
Use • Maintenance	35
Spare Parts	227



Certificado de Garantía	115
Uso • Manutención	119
Piezas de Recambio	227



Garantiintyg	199
Användning • Underhåll	203
Reservdelar	227



Certificat de Garantie	59
Usage • Entretien	63
Pièces de Rechange	227



Certificado de Garantia	143
Utilização • Manutenção	147
Peças Sobresselentes	227

Le informazioni riportate possono essere soggette a migliorie o cambiamenti in qualsiasi momento senza preavviso da parte di Benelli Armi S.p.A.

Benelli Armi S.p.A. reserves the right to improve or modify the information provided at any time, without prior notice.

ATTESTAZIONE DI COLLAUDO

La BENELLI ARMI S.p.A. dichiara che tutti i suoi prodotti sono stati regolarmente sottoposti al collaudo del Banco Nazionale di Prova, secondo le vigenti disposizioni di legge, come attestato dai punzoni ufficiali impressi sulla carcassa e sulla canna.

Informativa ex art. 13 D. Lgs. 196/2003 "Codice in materia di protezione dei dati personali"

- I dati da Lei forniti direttamente a Benelli Armi o dalla stessa raccolti presso rivenditori/importatori autorizzati, verranno trattati per le seguenti finalità:
 - rilascio del Certificato di Garanzia del prodotto ed erogazione dell'assistenza e dei servizi connessi alla stessa, così come regolato dalle Condizioni Generali specificate all'interno della garanzia;
 - marketing diretto (comunicazioni commerciali e pubblicitarie, newsletter, vendite dirette, ricerche di mercato);
 - profilazione degli acquisti mediante analisi di abitudini e scelte di consumo;
 - attività statistiche e ricerche di mercato.
- Il trattamento sarà effettuato con modalità manuali, automatizzate ed informatiche, da parte degli addetti espressamente designati dal Titolare come incaricati e/o Responsabili del trattamento.
- I Suoi dati potranno essere da noi comunicati a società che hanno relazioni con Benelli Armi a titolo di controllanti, controllate e/o collegate; società che forniscono a Benelli Armi specifici servizi di fornitura, quali ad esempio, società di elaborazione dati per l'erogazione e gestione dei servizi informatici, società e studi eroganti servizi e consulenza dei quali Benelli Armi si avvale, aziende di trasporto e spedizionieri per gli aspetti connessi alle spedizioni di merci e le pratiche doganali. I dati non saranno oggetto di diffusione.
- Previo consenso dell'interessato, i dati potranno essere comunicati da Benelli Armi agli esercizi commerciali autorizzati alla vendita dei prodotti Benelli Armi e ad altre società terze al fine di permettere a questi soggetti l'invio di proprie comunicazioni promozionali e pubblicitarie, aventi ad oggetto beni e servizi analoghi a quanto commercializzato da Benelli Armi.

CERTIFICATO DI GARANZIA

Per avere diritto alla garanzia, collegarsi al sito Benelli www.benelli.it alla voce "Garanzia online" oppure spedire in busta chiusa il presente certificato, compilato in tutte le sue parti e timbrato dal rivenditore, all'indirizzo qui sotto stampato.

BENELLI ARMI S.p.A.

Via della Stazione, 50

61029 URBINO

ITALY



- Il conferimento dei dati è facoltativo; l'eventuale rifiuto a fornirli in tutto o in parte può comportare l'impossibilità da parte di Benelli Armi di rilasciare il Certificato di Garanzia del prodotto acquistato. Il rifiuto a fornire i dati per le finalità di marketing, profilazione e comunicazione a terzi per scopi marketing non invalida in alcun modo la richiesta del Certificato di Garanzia che sarà comunque rilasciato, ma comporta, come conseguenza per l'interessato, rispettivamente l'impossibilità di ricevere le comunicazioni di marketing da parte di Benelli Armi e da parte di soggetti terzi, che erogano beni e servizi analoghi a quanto commercializzato da Benelli Armi. Il titolare del trattamento è Benelli Armi S.p.A., via della Stazione 50, 61029 Urbino, PU, Italia. Responsabile del trattamento è il dott. Lorenzo Caldari, domiciliato per tale carica presso la sede del Titolare.
- In ogni momento Lei potrà esercitare i Suoi diritti di cui all'art. 7 del D. Lgs. 196/03. In particolare Lei ha il diritto di ottenere la conferma dell'esistenza o meno dei dati concernenti (contenuto e origine), verificarne l'esattezza o chiederne l'integrazione, l'aggiornamento, la rettificazione, la cancellazione. Per l'esercizio di tali diritti l'interessato può rivolgersi al Responsabile del trattamento dott. Lorenzo Caldari scrivendo a privacy@benelli.it. Il consenso prestato per l'invio di comunicazioni commerciali e promozionali si estende oltre che alle comunicazioni inviate tramite l'uso di sistemi automatizzati senza l'intervento dell'operatore (es. e-mail), anche alle modalità tradizionali di contatto quale la posta cartacea. L'interessato può sempre revocare il consenso al trattamento dei dati prestato per questo scopo, anche in modo disgiunto, scegliendo per esempio di ricevere solo pubblicità via posta cartacea e non tramite sistemi automatizzati (e-mail).
 - Autorizzo il trattamento dei dati ai fini di marketing diretto e invio della newsletter
 - Autorizzo il trattamento dei dati ai fini di profilazione degli acquisti e analisi delle scelte di consumo
 - Autorizzo la comunicazione dei dati ai soggetti e per le finalità indicati al punto 4 dell'informativa

Data

Firma



IMPORTANTE

Per avere diritto alla garanzia (se non effettuata via internet) è indispensabile inviare in busta chiusa il presente Certificato debitamente compilato in tutte le sue parti e timbrato dal rivenditore autorizzato Benelli Armi.

In caso di mancato invio o assenza dei dati necessari per l'applicazione delle condizioni di garanzia, la riparazione dell'arma sarà effettuata a pagamento.

TIMBRO E FIRMA RIVENDITORE

MODELLO	_____
MATRICOLA CARCASSA	n.
MATRICOLA CANNA	n.
NOME	_____
COGNOME	_____
VIA	_____
CAP	_____
CITTA'	_____
NAZIONE	_____
e-mail	_____
DATA DI ACQUISTO	_____

CERTIFICATO DI GARANZIA

BENELLI ARMI S.p.A. garantisce i propri fucili e le proprie carabine per un periodo di 5 anni dalla data di acquisto (fa fede il documento fiscale di acquisto), contro difetti di fabbricazione e di materiale, relativi alle sole parti metalliche.

Il prodotto coperto dalla presente garanzia sarà riparato gratuitamente - fatta eccezione per eventuali spese di spedizione a carico dell'acquirente - dal **Centro Assistenza Benelli di Urbino** o dai **Riparatori Autorizzati Benelli**.

La validità del periodo di garanzia decorre dalla data del primo acquisto: ogni sostituzione di componenti o loro riparazione non comporta estensione del periodo di garanzia.

In nessun caso l'acquirente avrà diritto alla sostituzione dell'arma completa.

Sono esclusi dalla presente garanzia tutti i danni provocati da negligenza, da mancata manutenzione, da manomissione, da riparazione effettuata da personale non autorizzato, dall'utilizzo di munizioni non conformi alle Norme Internazionali, dalle munizioni caricate manualmente e/o ricaricate, da uso improprio dell'arma, non conforme alle avvertenze riportate sul libretto di Uso e Manutenzione o comunque causati da fattori estranei al normale utilizzo/funzionamento dell'arma stessa.

La BENELLI ARMI S.p.A. non è responsabile di danni diretti o indiretti di qualsiasi natura causati a persone, animali o cose, derivanti da incuria e/o imperizia nel maneggio dell'arma, oltre che da tutti i motivi elencati nel paragrafo precedente.

MODELLO	_____	TIMBRO E FIRMA RIVENDITORE
MATRICOLA CARCASSA	n.	
MATRICOLA CANNA	n.	
DATA DI ACQUISTO	_____	

DOCUMENTO DA CONSERVARE A CURA DELL'ACQUIRENTE

ATTESTAZIONE DI COLLAUDO

La BENELLI ARMI S.p.A. dichiara che tutti i suoi prodotti sono stati regolarmente sottoposti al collaudo del Banco Nazionale di Prova, secondo le vigenti disposizioni di legge, come attestato dai punzoni ufficiali impressi sulla carcassa e sulla canna.

Informativa ex art. 13 D. Lgs. 196/2003 "Codice in materia di protezione dei dati personali"

- I dati da Lei forniti direttamente a Benelli Armi o dalla stessa raccolti presso rivenditori/importatori autorizzati, verranno trattati per le seguenti finalità:
 - rilascio del Certificato di Garanzia del prodotto ed erogazione dell'assistenza e dei servizi connessi alla stessa, così come regolato dalle Condizioni Generali specificate all'interno della garanzia;
 - marketing diretto (comunicazioni commerciali e pubblicitarie, newsletter, vendite dirette, ricerche di mercato);
 - profilazione degli acquisti mediante analisi di abitudini e scelte di consumo;
 - attività statistiche e ricerche di mercato.
- Il trattamento sarà effettuato con modalità manuali, automatizzate ed informatiche, da parte degli addetti espressamente designati dal Titolare come incaricati e/o Responsabili del trattamento.
- I Suoi dati potranno essere da noi comunicati a società che hanno relazioni con Benelli Armi a titolo di controllanti, controllate e/o collegate; società che forniscono a Benelli Armi specifici servizi di fornitura, quali ad esempio, società di elaborazione dati per l'erogazione e gestione dei servizi informatici, società e studi eroganti servizi e consulenza dei quali Benelli Armi si avvale, aziende di trasporto e spedizionieri per gli aspetti connessi alle spedizioni di merci e le pratiche doganali. I dati non saranno oggetto di diffusione.
- Previo consenso dell'interessato, i dati potranno essere comunicati da Benelli Armi agli esercizi commerciali autorizzati alla vendita dei prodotti Benelli Armi e ad altre società terze al fine di permettere a questi soggetti l'invio di proprie comunicazioni promozionali e pubblicitarie, aventi ad oggetto beni e servizi analoghi a quanto commercializzato da Benelli Armi.

CERTIFICATO DI GARANZIA

Per avere diritto alla garanzia, collegarsi al sito Benelli www.benelli.it alla voce "Garanzia online" oppure spedire in busta chiusa il presente certificato, compilato in tutte le sue parti e timbrato dal rivenditore, all'importatore a te più vicino. I suoi dati li potrai facilmente trovare nella sezione del sito www.benelli.it sotto la voce "Assistenza".



- Il conferimento dei dati è facoltativo; l'eventuale rifiuto a fornirli in tutto o in parte può comportare l'impossibilità da parte di Benelli Armi di rilasciare il Certificato di Garanzia del prodotto acquistato. Il rifiuto a fornire i dati per le finalità di marketing, profilazione e comunicazione a terzi per scopi marketing non invalida in alcun modo la richiesta del Certificato di Garanzia che sarà comunque rilasciato, ma comporta, come conseguenza per l'interessato, rispettivamente l'impossibilità di ricevere le comunicazioni di marketing da parte di Benelli Armi e da parte di soggetti terzi, che erogano beni e servizi analoghi a quanto commercializzato da Benelli Armi. Il titolare del trattamento è Benelli Armi S.p.A., via della Stazione 50, 61029 Urbino, PU, Italia. Responsabile del trattamento è il dott. Lorenzo Caldari, domiciliato per tale carica presso la sede del Titolare.
- In ogni momento Lei potrà esercitare i Suoi diritti di cui all'art. 7 del D. Lgs. 196/03. In particolare Lei ha il diritto di ottenere la conferma dell'esistenza o meno dei dati concernenti (contenuto e origine), verificarne l'esattezza o chiederne l'integrazione, l'aggiornamento, la rettificazione, la cancellazione. Per l'esercizio di tali diritti l'interessato può rivolgersi al Responsabile del trattamento dott. Lorenzo Caldari scrivendo a privacy@benelli.it. Il consenso prestato per l'invio di comunicazioni commerciali e promozionali si estende oltre che alle comunicazioni inviate tramite l'uso di sistemi automatizzati senza l'intervento dell'operatore (es. e-mail), anche alle modalità tradizionali di contatto quale la posta cartacea. L'interessato può sempre revocare il consenso al trattamento dei dati prestato per questo scopo, anche in modo disgiunto, scegliendo per esempio di ricevere solo pubblicità via posta cartacea e non tramite sistemi automatizzati (e-mail).
 - Autorizzo il trattamento dei dati ai fini di marketing diretto e invio della newsletter
 - Autorizzo il trattamento dei dati ai fini di profilazione degli acquisti e analisi delle scelte di consumo
 - Autorizzo la comunicazione dei dati ai soggetti e per le finalità indicate al punto 4 dell'informativa

Data

Firma



IMPORTANTE

Per avere diritto alla garanzia (se non effettuata via internet) è indispensabile inviare in busta chiusa il presente Certificato debitamente compilato in tutte le sue parti e timbrato dal rivenditore autorizzato Benelli Armi.

In caso di mancato invio o assenza dei dati necessari per l'applicazione delle condizioni di garanzia, la riparazione dell'arma sarà effettuata a pagamento.

TIMBRO E FIRMA RIVENDITORE

MODELLO	_____
MATRICOLA CARCASSA	n.
MATRICOLA CANNA	n.
NOME	_____
COGNOME	_____
VIA	_____
CAP	_____
CITTA'	_____
NAZIONE	_____
e-mail	_____
DATA DI ACQUISTO	_____

CERTIFICATO DI GARANZIA

BENELLI ARMI S.p.A. garantisce i propri fucili e le proprie carabine per un periodo di 5 anni dalla data di acquisto (fa fede il documento fiscale di acquisto), contro difetti di fabbricazione e di materiale, relativi alle sole parti metalliche.

Il prodotto coperto dalla presente garanzia sarà riparato gratuitamente - fatta eccezione per eventuali spese di spedizione a carico dell'acquirente - dal **Centro Assistenza Benelli di Urbino** o dai **Riparatori Autorizzati Benelli**.

La validità del periodo di garanzia decorre dalla data del primo acquisto: ogni sostituzione di componenti o loro riparazione non comporta estensione del periodo di garanzia.

In nessun caso l'acquirente avrà diritto alla sostituzione dell'arma completa.

Sono esclusi dalla presente garanzia tutti i danni provocati da negligenza, da mancata manutenzione, da manomissione, da riparazione effettuata da personale non autorizzato, dall'utilizzo di munizioni non conformi alle Norme Internazionali, dalle munizioni caricate manualmente e/o ricaricate, da uso improprio dell'arma, non conforme alle avvertenze riportate sul libretto di Uso e Manutenzione o comunque causati da fattori estranei al normale utilizzo/funzionamento dell'arma stessa.

La BENELLI ARMI S.p.A. non è responsabile di danni diretti o indiretti di qualsiasi natura causati a persone, animali o cose, derivanti da incuria e/o imperizia nel maneggio dell'arma, oltre che da tutti i motivi elencati nel paragrafo precedente.

MODELLO _____

MATRICOLA CARCASSA

n.

MATRICOLA CANNA

n.

DATA DI ACQUISTO _____

TIMBRO E FIRMA RIVENDITORE

DOCUMENTO DA CONSERVARE A CURA DELL'ACQUIRENTE



Indice

USO • MANUTENZIONE	7	ACCESSORI E REGOLAZIONI:	
Norme di sicurezza	8	Variazione piega (calcio legno e calcio Progressive Comfort)	23
Presentazione	10	Variazione piega (calcio sintetico)	25
Funzionamento	10	Montaggio del perno per portabretella sul calcio	26
Montaggio	11	Smontaggio e sostituzione del nasello	27
Uso	13	Regolazione linea di mira	27
Sicura della carabina	13	Regolazione laterale linea di mira	28
Caricamento	14	Regolazione verticale linea di mira	28
Scaricamento dell'arma	15	Sostituzione canna	29
Smontaggio dell'arma	16	PARTI DI RICAMBIO	227
Manutenzione	19		
Montaggio dell'arma	20		
Inconvenienti e rimedi	22		
Munizioni da usare	22		



NORME DI SICUREZZA

AVVERTENZA: SI PREGA DI LEGGERE IL PRESENTE MANUALE PRIMA DI MANEGGIARE L'ARMA.

AVVERTENZA: SE MANEGGIATE NON CORRETTAMENTE, LE ARMI DA FUOCO POSSONO ESSERE PERICOLOSE, NONCHÈ POTENZIALE CAUSA DI GRAVI ED IRREPARABILI DANNI. LE NORME DI SICUREZZA QUI RIPORTATE VOGLIONO ESSERE UN IMPORTANTE RICHIAMO ALLA RESPONSABILITÀ CHE RICADE SUI POSSESSORI E GLI UTILIZZATORI DI ARMI DA FUOCO.

1. NON PUNTARE MAI L'ARMA CONTRO UNA DIREZIONE CHE NON SIA PIÙ CHE SICURA.

Non puntare mai la canna dell'arma contro sé stessi o contro un'altra persona. Questo è di basilare importanza quando si carica o scarica l'arma. Quando ci si accinge a sparare ad un bersaglio, accertarsi di cosa vi sia dietro di esso. I proiettili possono superare 1,5 km di distanza. Se si manca il bersaglio o se il proiettile lo trapassa, dovete accertarvi che lo sparo non abbia causato danni o lesioni a qualcuno.



2. MANEGGIARE SEMPRE L'ARMA COME SE FOSSE CARICA.

Mai dare per scontato che l'arma sia scarica. L'unico modo sicuro per accertarsi che l'arma abbia la camera vuota è quello di aprirla e verificare visivamente e fisicamente che non vi siano

presenti proiettili. Rimuovere o scaricare il serbatoio non significa che l'arma sia scarica o non possa sparare. Fucili e carabine possono essere controllati rimuovendo tutti i proiettili e successivamente aprendo ed ispezionando la camera di scoppio in modo tale da poter effettuare un'ispezione completa ed assicurarsi che non vi siano rimasti colpi all'interno.

3. CUSTODIRE L'ARMA IN UN LUOGO SICURO E NON ACCESSIBILE AI BAMBINI.

E' vostro compito assicurarvi che i minori o altre persone non autorizzate non abbiano accesso all'arma. Per ridurre il rischio di incidenti ai minori, scaricate l'arma, mettetela sotto chiave e riponete le munizioni in una separata sede e sempre sotto chiave. Tenere sempre presente che i dispositivi utilizzati per prevenire incidenti - es. lucchetti per armi, chiusure per camere di scoppio ecc. non sono sufficienti ad impedire che altri possano utilizzare l'arma o utilizzarla in modo improprio. La custodia dell'arma in una cassetta di sicurezza apposta in acciaio sarebbe l'ideale per ridurre la probabilità che minori o persone non autorizzate possano utilizzare l'arma in modo improprio.

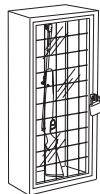

4. MAI SPARARE CONTRO SPECCHI D'ACQUA O SU SUPERFICI DURE.

Sparare contro specchi d'acqua, contro una roccia o altre superfici dure aumenta il rischio di rimbalzi o frammentazioni dei proiettili,



che può voler dire colpire bersagli non voluti o limitrofi.

5. CONOSCERE LE CARATTERISTICHE DI SICUREZZA DELL'ARMA CHE STATE USANDO, TENENDO PRESENTE CHE I DISPOSITIVI DI SICUREZZA NON SOSTITUISCONO LE PROCEDURE DI UN MANEGGIO DELL'ARMA IN SICUREZZA.

Non affidarsi esclusivamente ai dispositivi di sicurezza al fine di prevenire incidenti. E' di assoluta importanza che conosciate ed osserviate le caratteristiche di sicurezza dell'arma che state maneggiando; gli incidenti comunque, possono essere maggiormente evitati se si seguono le procedure di un maneggio sicuro dell'arma, contenute nelle regole di sicurezza e all'interno di questo manuale.

Per familiarizzare ulteriormente con l'uso appropriato di questa o altre armi, si consiglia di seguire un corso sulla sicurezza delle armi tenuto da un professionista del settore, esperto in tecniche d'uso e procedure di sicurezza.

6. CONSERVARE L'ARMA IN MODO APPROPRIATO.

Custodire l'arma in modo che non si accumuli sporco o polvere nelle parti meccaniche. Seguendo le istruzioni contenute in questo manuale, pulire e lubrificare l'arma dopo ogni utilizzo per prevenire corrosione, danni alla canna o accumulo di impurità che possano impedire all'arma di funzionare in caso di necessità. Controllare sempre l'interno e la camera di





scoppio prima di caricare l'arma per accertarsi che siano puliti e privi di ostruzioni. Sparare quando vi siano ostruzioni nella canna o nella camera di scoppio può causare l'esplosione della canna e ferire voi o altre persone vicine. Nel caso si avverta un rumore anomalo durante lo sparo smettere immediatamente di sparare, mettere la sicura e scaricare l'arma.

Accertarsi che la camera e la canna siano libere da eventuali ostruzioni, come ad es. un proiettile bloccato all'interno della canna a causa di munizioni difettose o inadatte.

7. UTILIZZARE MUNIZIONI APPROPRIATE.

Utilizzare solo munizioni di fabbrica, nuove munizioni realizzate secondo le seguenti specifiche industriali: CIP (Europa e altri paesi), SAAMI® (U.S.A.). Assicurarsi che i proiettili siano del calibro o del tipo adatti all'arma utilizzata. Il calibro dell'arma è contrassegnato chiaramente sulla canna del fucile o sul carrello o canna della pistola.

L'utilizzo di munizioni ricaricate o ricostruite può aumentare la probabilità di pressione eccessiva sulla cartuccia, esplosione del fondello o altri difetti delle munizioni che possano causare danni all'arma e ferire voi o altre persone vicine.

8. INDOSSARE SEMPRE OCCHIALI DI PROTEZIONE E TAPPI PER LE ORECCHIE QUANDO SI SPARA.

La probabilità che gas, polvere da sparo o frammenti metallici colpiscano e feriscano il tiratore mentre spara, è remota, ma nell'evenienza



che questo succeda, i danni possono essere gravi, inclusa la possibilità di perdere la vista. Quando spara, il tiratore deve sempre indossare occhiali di protezione ad alta resistenza. Tappi per le orecchie o altri tipi di protezione di alta qualità aiutano a ridurre il rischio di danni provocati dallo sparo.

9. NON ARRAMPICARSI MAI SU ALBERI, RECINZIONI O OSTACOLI CON L'ARMA CARICA.

Aprire e svuotare la camera dell'arma e mettere la sicura prima di arrampicarsi o scendere da alberi o prima di scavalcare recinti o saltare fossati o altri ostacoli. Non tirare o spingere l'arma verso se stessi o verso un'altra persona. Scaricare sempre l'arma e controllare visivamente e fisicamente che il serbatoio, il meccanismo di ricarica e la camera siano scarichi e che l'arma abbia l'otturatore aperto prima di darla in mano ad un'altra persona. Non prendere mai un'arma da un'altra persona a meno che non sia scarica, controllata fisicamente e visivamente per accertarsi che sia effettivamente scarica e comunque prendere l'arma solo se aperta.



10. EVITARE L'USO DI BEVANDE ALCOLICHE O MEDICINALI CHE POSSANO DIMINUIRE I RIFLESSI E L'AUTOCONTROLLO MENTRE SI SPARA.

Non bere quando si spara. Se si assumono medicinali che possano diminuire i riflessi o l'autocontrollo, non maneggiare armi mentre si è



sotto l'effetto del medicinale.

11. NON TRASPORTARE MAI UN'ARMA CARICA.

Scaricare sempre l'arma prima di riporla in un veicolo (camera e serbatoio vuoti). Cacciatori e tiratori devono caricare l'arma una volta giunti a destinazione, e solo quando sono sul punto di sparare. Se si detiene un'arma per difesa personale, lasciare la camera scarica riduce la possibilità di uno sparo involontario.



12. AVVERTENZE SULL'ESPOSIZIONE AL PIOMBO.

Scaricare l'arma in aree con scarsa ventilazione, pulire armi o maneggiare munizioni può comportare una esposizione al piombo e ad altre sostanze che possono causare danni alla respirazione, danni all'apparato riproduttivo ed altri gravi danni fisici. Sostare sempre in aree con buona ventilazione. Lavare accuratamente le mani dopo l'esposizione.

AVVERTENZA: è VOSTRA responsabilità conoscere e rispettare le leggi locali e statali che regolamentano il commercio, il trasporto e l'uso delle armi nel vostro paese.

AVVERTENZA: questa arma può togliere la vita a voi e agli altri! Siate sempre estremamente attenti nel maneggiare l'arma. Un incidente è quasi sempre la conseguenza del mancato rispetto delle norme di sicurezza dell'arma.





Presentazione

La Benelli Armi S.p.A. è lieta di presentare la nuova gamma di carabine semi-automatiche ARGO-E, realizzate grazie all'efficace lavoro del Centro Studi e Ricerche della Benelli Armi. Si è inoltre utilizzata la ricca esperienza che la Benelli Armi S.p.A. vanta sul piano tecnologico e delle costruzioni meccaniche di precisione.

L'esiguo numero di componenti, la meccanica estremamente semplice e razionale, conferiscono alle nuove carabine la massima affidabilità di funzionamento, praticità di impiego, semplicità di smontaggio e manutenzione, tanto che, in assoluto, possono essere definite le più moderne, precise, sicure, veloci ed eleganti carabine attualmente in commercio.

Funzionamento

Prima di effettuare qualunque tipo di intervento sull'arma, accertarsi sempre che camera di scoppio e caricatore siano completamente vuoti!

(Leggere attentamente le istruzioni di caricamento e scaricamento dell'arma).

ARGO-E è una carabina a caricatore prismatico, disponibile in vari calibri, a funzionamento semi-automatico basato sul sistema brevettato **Benelli ARGO** (Auto Regulating Gas Operated) con testa di chiusura rotante a tre denti di blocco che realizza una perfetta chiusura assiale in culatta.

Il funzionamento dell'arma può essere suddiviso in 8 azioni specifiche:

sparo l'azione del grilletto libera il cane che urta il percussore, provocando l'accensione della cartuccia incamerata. I gas prodotti causano la fuoriuscita del proiettile dalla canna e, contemporaneamente si espandono nel cilindro presa gas, provocando l'immediato arretramento del pistone. Quest'ultimo provoca l'arretramento dell'otturatore con conseguente azione di:

sblocco ovvero apertura della camera di scoppio e avvio delle successive azioni di

estrazione con presa e rimozione del bossolo dalla camera, e di:

espulsione che provoca la completa fuoriuscita del bossolo dall'arma. Nella fase finale dell'arretramento il meccanismo provvede al

riarmo che si può sintetizzare come "accumulo di energia" per lo sparo successivo. In contemporanea, altri dispositivi provvedono alla fase di

alimentazione che corrisponde all'uscita automatica dal caricatore di una nuova cartuccia ed al suo successivo

incameramento nella camera di scoppio, seguito dal

blocco cioè, la chiusura ermetica della camera di scoppio.

A questo punto l'arma è pronta per lo sparo.



Montaggio

(da carabina imballata)

Componenti confezione (fig. 1):

- a) gruppo **calcio-carcassa-astina**
- b) gruppo **canna-otturatore**

AVVERTENZA: ricordarsi di rimuovere il **copri-canna di plastica** prima di utilizzare la carabina (fig. 2).

Procedura di montaggio

- 1) Prendere il gruppo **calcio-carcassa-astina**, svitare il **cappelotto fissaggio astina** (fig. 3).
- 2) Sfilare l'**astina** facendola scorrere (fig. 4).
- 3) Impugnare con una mano il gruppo **calcio-carcassa-astina** e con l'altra, svitare il **cappelotto fissaggio canna** (fig. 5).
- 4) Assicurarsi che il **cane** sia armato, diversamente armarlo (fig. 6).

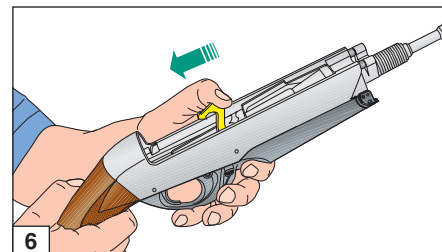
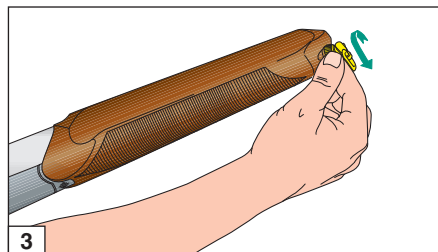
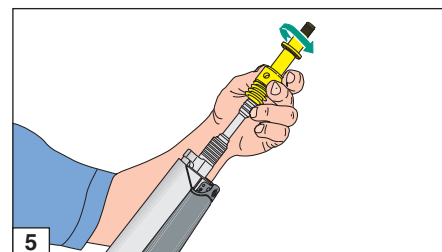
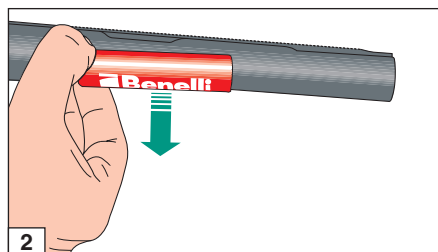
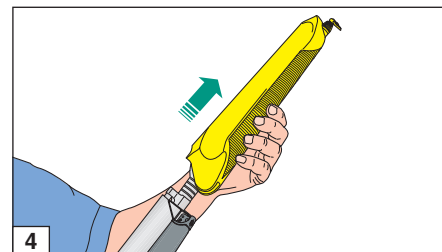
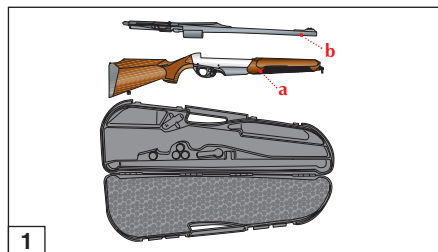



- 5) Impugnare con una mano il gruppo **calcio-carcassa** e prendere con l'altra il gruppo **canna-otturatore**. Infilare il **cilindro presa gas** sul perno guida cilindro (fig. 7), **arretrando contemporaneamente l'otturatore** (fig. 8).

ATTENZIONE: le alette del **pistone cilindro presa gas** devono essere allineate con i rispettivi perni (fig. 9).

- 6) Incastrare la parte terminale del foderò nella carcassa fino a quando tutto il gruppo non arriva in posizione di fine corsa, chiaramente avvertibile sia dallo scatto metallico al momento dell'arresto, che dalla perfetta aderenza del foderò alla carcassa (fig. 10).

AVVERTENZA: la **biella otturatore**, passando sopra la guardia, deve posizionarsi **nel tubo guida molla biella**, all'interno della carcassa (fig. 11).

- 7) Montare il **cappellotto fissaggio canna** sull'estremità del perno guida cilindro (fig. 12) ed avvitarlo a fine corsa, utilizzando il **perno porta-bretelle** del gruppo astina (fig. 13).

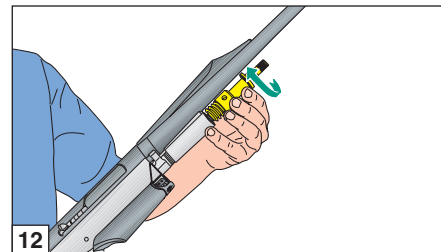
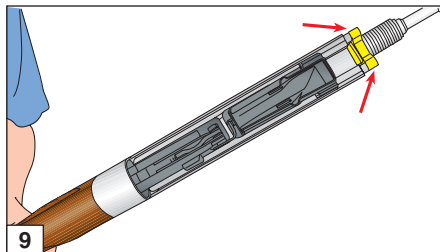
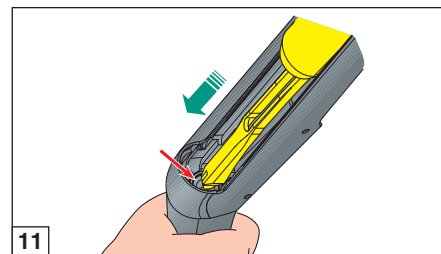
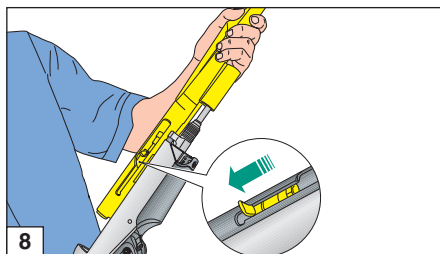
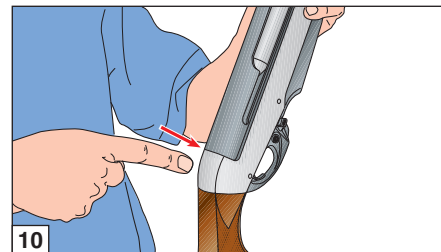
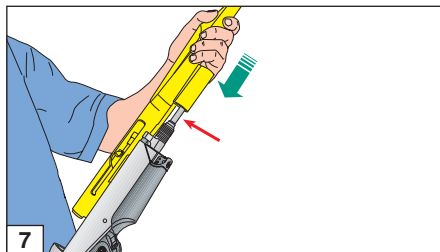



AVVERTENZA: avvitare il cappello con forza sufficiente per vincere il contrasto della molla, che ferma la canna, fino a portarlo a fine corsa contro il perno guida cilindro.

- 8) Infilare l'**astina** (fig. 14) ed avvitare il **cappello fissaggio astina** (fig. 15).
- 9) Chiudere l'**otturatore** dell'arma facendolo arretrare e premendo la **leva avviso arma scarica** (fig. 16).

A questo punto il montaggio è completato.

Uso

Prima di effettuare qualunque tipo di intervento sull'arma, accertarsi sempre che camera di scoppio e caricatore siano completamente vuoti!
(Leggere attentamente le istruzioni di caricamento e scaricamento dell'arma).

Sicura della carabina

Spingere il **bottone di sicura** a traversino posto sulla guardia: a sicura inserita **non** si deve vedere l'**anello rosso** indicante la posizione di sparo (figg. 17-18).

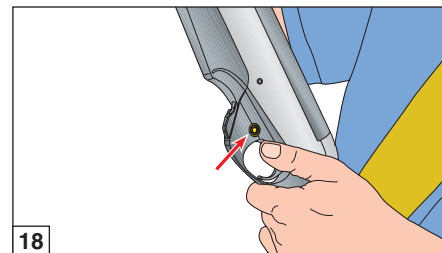
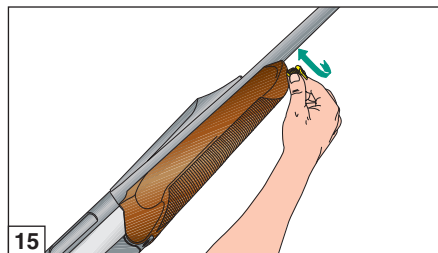
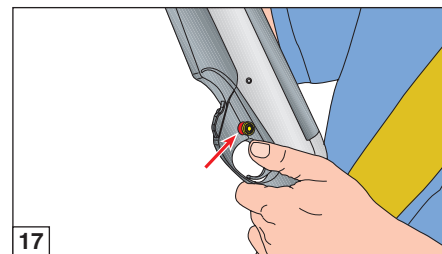
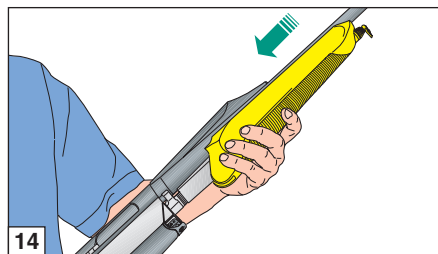
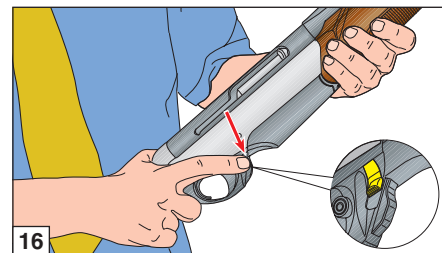
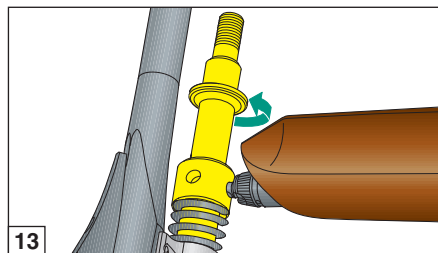



Caricamento

Prima di effettuare qualunque tipo di intervento sull'arma, accertarsi sempre che camera di scoppio e caricatore siano completamente vuoti!
(Leggere attentamente le istruzioni di caricamento e scaricamento dell'arma).

ATTENZIONE: accertarsi che l'arma sia dotata di caricatore con il numero di cartucce consentito dalle disposizioni vigenti nel paese ove la si utilizzi.

Procedura di caricamento

ATTENZIONE: l'arma deve essere in **sicura** (vedi "Sicura della carabina") e con **cane armato**; orientare la canna in direzione di sicura prudenza.

- 1) **Aprire l'otturatore** (fig. 19).
- 2) Introdurre **una cartuccia** in camera (fig. 20).
- 3) Chiudere **l'otturatore** dell'arma facendolo arretrare e premendo la **leva avviso arma scarica** (fig. 16).

ATTENZIONE: l'arma è ora carica: e se si desidera sparare un solo colpo è sufficiente portare la sicura in posizione di sparo (anello rosso visibile); l'arma è pronta per sparare.

- 4) Per caricare completamente l'arma, con otturatore chiuso, **sganciare il caricatore** agendo sulla sua **leva di sgancio** (figg. 21-22-23-24). Ove consentito dalle disposizioni di legge, l'arma è dotata di caricatore estraibile.

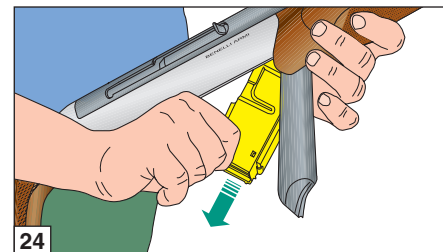
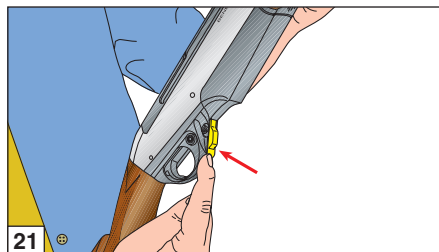
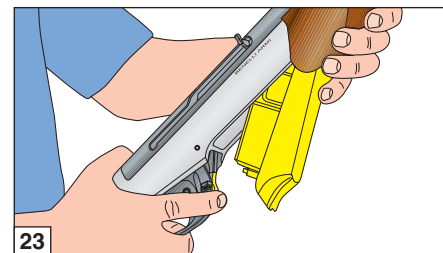
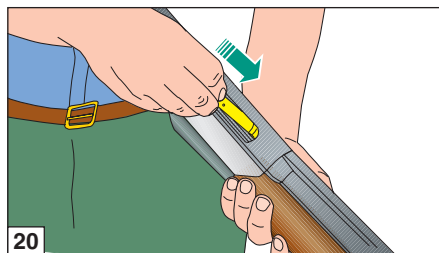
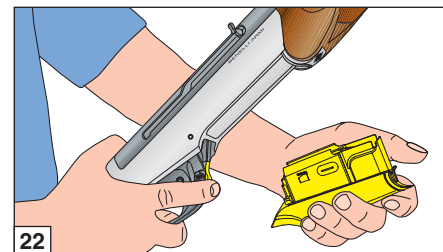
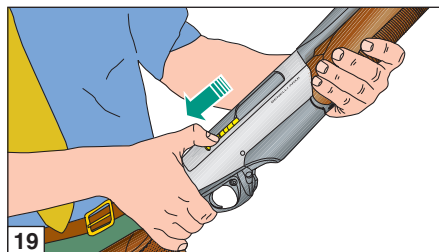



ATTENZIONE: nella versione con **caricatore prismatico amovibile**, il caricatore viene espulso automaticamente dall'arma. Afferrare il caricatore prima dello sgancio per evitarne la caduta.

- 5) Inserire **le cartucce** all'interno del caricatore (fig. 25-26-27).
- 6) **Chiudere il caricatore** controllando che lo stesso sia completamente agganciato (fig. 28-29).

A questo punto **l'arma è carica**: portando la sicura in posizione di sparo (**anello rosso visibile**), l'arma è pronta per sparare.

Scaricamento dell'arma

(Operazione da effettuarsi con arma in sicura - vedi "Sicura della carabina" - e canna orientata in direzione di sicura prudenza)

Per scaricare l'arma, agire come segue:

- 1) Sganciare **il caricatore** (figg. 21-22-23-24).
- 2) Aprire **l'otturatore** (fig. 30): la cartuccia in camera viene così estratta ed espulsa.

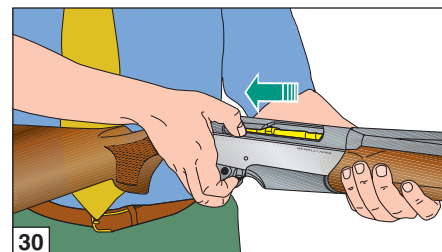
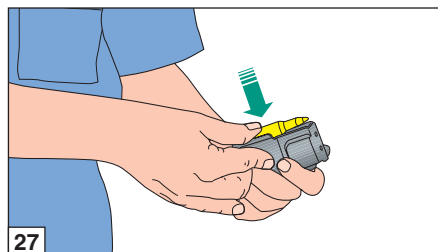
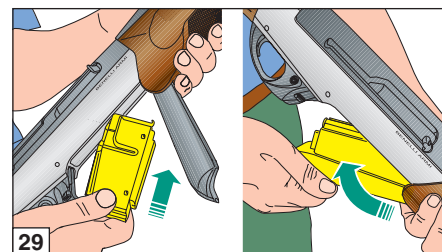
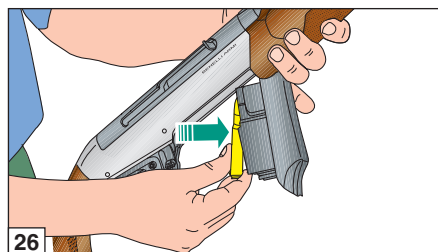
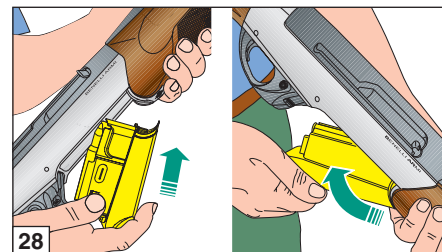
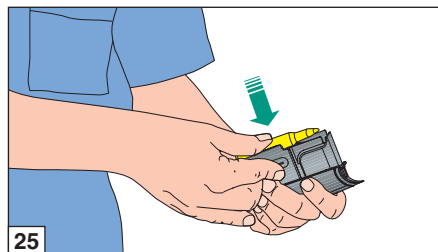



- 3) Accompagnare **la manetta** con la mano e riportare **l'otturatore** in chiusura (fig. 31).
- 4) Rimuovere **le cartucce** dal caricatore (fig. 32) spingendole in avanti e reinserire il caricatore vuoto.

Smontaggio dell'arma

(per manutenzione e pulizia)

Prima di effettuare qualunque tipo di intervento sull'arma, accertarsi sempre che camera di scoppio e caricatore siano completamente vuoti!

(Leggere attentamente le istruzioni di caricamento e scaricamento dell'arma).

Procedura di smontaggio

- 1) Portare **l'otturatore** in posizione di apertura (fig. 19).
- 2) Svitare completamente **il cappello fissaggio astina** (fig. 33) e sfilare **l'astina** (fig. 34).
- 3) Svitare completamente **il cappello fissaggio canna** (fig. 35). Se necessario, utilizzare **il perno porta-bretelle** del gruppo astina.
- 4) Chiudere **l'otturatore** agendo sull'apposita **leva** (fig. 16) e **sfilare il gruppo canna** (fig. 36).

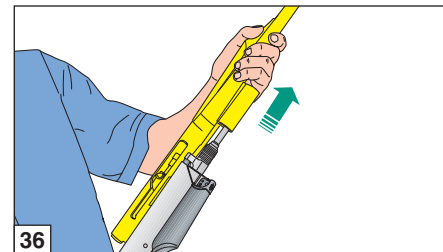
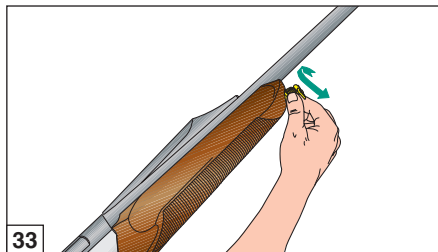
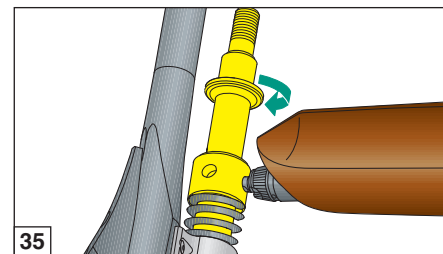
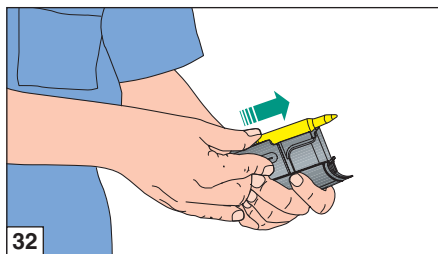
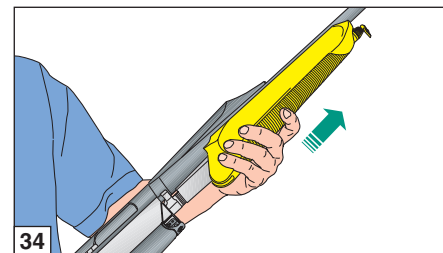
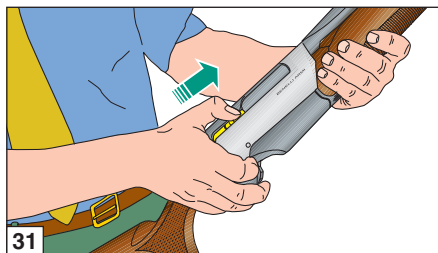

- 5) Portare l'**otturatore** a fine corsa (fig. 37) ed estrarre la **manetta di armamento** (fig. 38).
- 6) Con testina estesa, ruotare ed estrarre l'**otturatore** (fig. 39).
- 7) Sfilare il **perno arresto** percussore, avendo cura di **trattenere il percussore** e la sua **molla di richiamo** (fig. 40).
- 8) Estrarre dall'otturatore il **percussore** con la sua **molla richiamo** (fig. 41).
- 9) Togliere il **perno rotazione** testa di chiusura sfilandolo dalla sua sede (fig. 42).

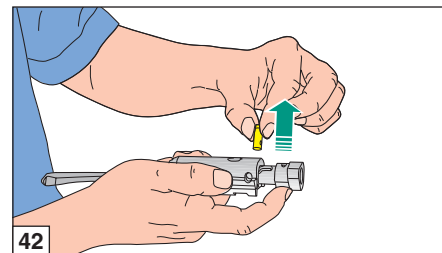
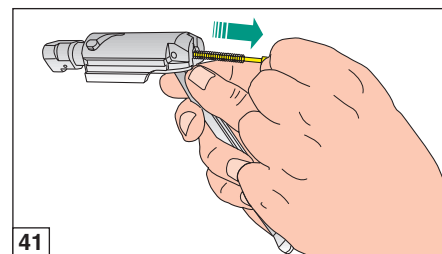
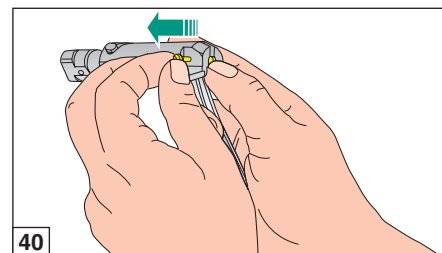
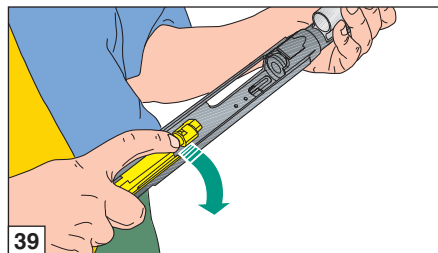
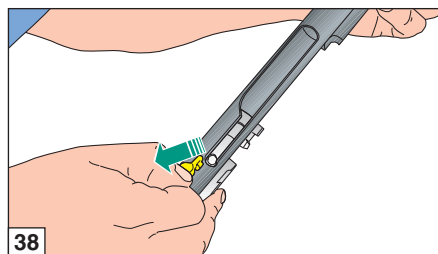
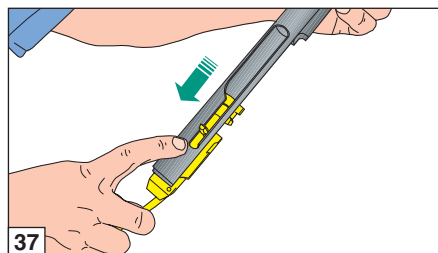



- 10) Sfilare **la testa di chiusura** dall'otturatore (fig. 43).
- 11) Sganciare **il caricatore** (fig. 44-45-46).
- 12) Sfilare dal gruppo calcio-carcassa **le spine di arresto guardia** (fig. 47).
- 13) Ruotare verso l'alto ed estrarre il **gruppo guardia** (figg. 48-49).

La carabina è completamente smontata; le parti che possono interessare per una accurata verifica e pulizia sono tutte separate.

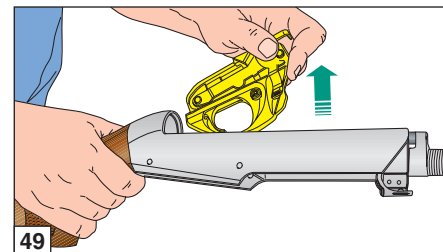
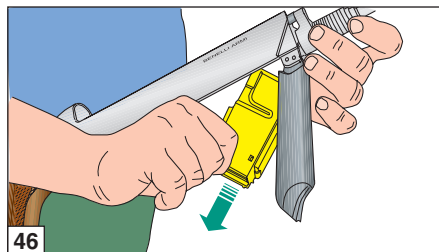
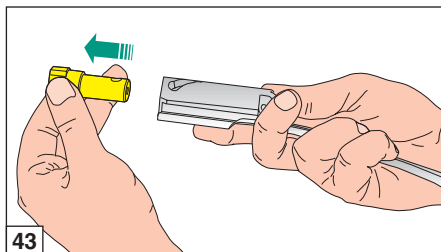
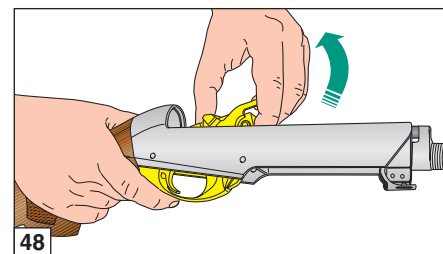
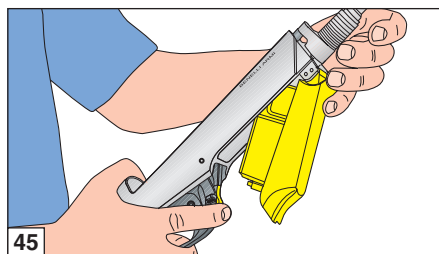
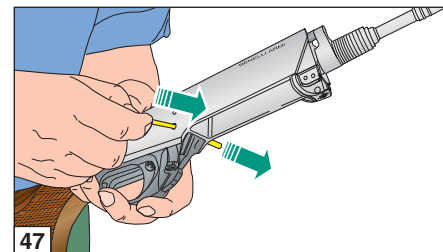
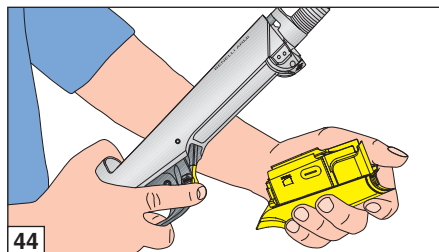

Manutenzione

Prima di effettuare qualunque tipo di intervento sull'arma, accertarsi sempre che camera di scoppio e caricatore siano completamente vuoti! (Leggere attentamente le istruzioni di caricamento e scaricamento dell'arma).

Per l'estrema semplicità costruttiva e per l'accurata scelta dei materiali, la carabina ARGO-E **non richiede** particolari interventi di manutenzione.

Si consiglia quindi di effettuare:

- 1) la normale **pulizia della canna** dopo l'uso;
- 2) eliminare con una periodica pulizia e lubrificazione gli **eventuali residui di polvere** (o materiali estranei) dal gruppo di sparo (cane, grilletto e dal caricatore);
- 3) smontare, pulire e lubrificare il **gruppo otturatore**, che può essere soggetto parimenti ai residui sopra citati;
- 4) la periodica pulizia del pistone e del cilindro presa gas;
- 5) per la buona conservazione dell'arma, si consiglia di tenere lubrificate **le parti soggette** agli agenti atmosferici.

Per una corretta manutenzione dell'arma, **utilizzare il set di pulizia Benelli (non in dotazione) e l'olio Benelli** (fig. 50).

Per la lubrificazione e protezione delle parti meccaniche (carcassa, otturatore e canna) si **consiglia l'utilizzo dell'olio Benelli** (fig. 50).

Per la pulizia degli altri componenti dell'arma (calcio e astina in legno, in tecnopolimero e

camouflage o verniciati), Benelli suggerisce l'utilizzo di prodotti specifici, evitando che queste parti vengano a contatto **con olii contenenti solventi o sostanze chimiche in genere, che potrebbero provocare distacco o variazione delle superfici.**

NB: valvola e pistone non richiedono lubrificazione.

Il cilindro presa gas è fissato alla canna tramite 8 viti di serraggio sigillate con apposita vernice (fig. 51).

ATTENZIONE: la garanzia decade in caso di manomissione o smontaggio delle viti da parte dell'utilizzatore.

Pulizia del sistema di presa gas (figg. 52-53)

ATTENZIONE: alcune munizioni sono dotate di polveri aventi una particolare composizione, che tende a creare consistenti depositi dei residui della combustione all'interno della presa gas.

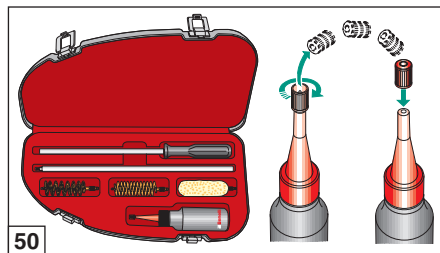

50

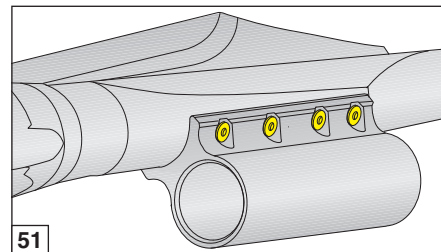

51

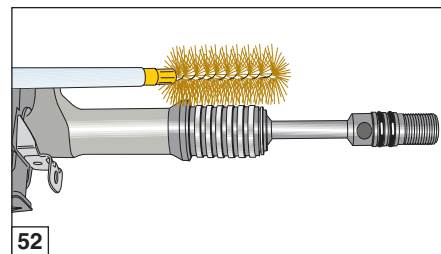

52

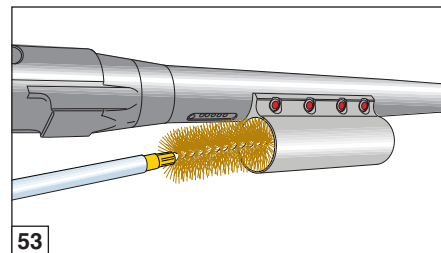

53





La presa gas ARGO-E avente posizione arretrata lungo la canna, favorisce la pulizia automatica dei residui della combustione ad ogni ciclo di sparo.

E' comunque possibile il verificarsi dell'addensamento di tali residui, soprattutto dopo un lungo periodo di inattività dell'arma, con conseguente rischio di blocco del pistone.

In caso di un lungo periodo di inutilizzo dell'arma, e comunque al termine della stagione di caccia e tiro si raccomanda di eseguire le operazioni di pulizia della presa gas secondo la seguente procedura:

- 1) Smontare la canna ed il pistone (vedasi procedura di smontaggio pag. 16).
- 2) Pulire accuratamente il pistone, il guida pistone, le fasce elastiche e l'interno del cilindro con uno scovolo in bronzo.
- 3) Verificare che il pistone scorra liberamente e che le fasce elastiche di tenuta siano libere di oscillare sul pistone.

ATTENZIONE: il pistone e l'interno del cilindro non devono essere lubrificati. La presenza di olio può favorire accumulo dei residui della combustione.

Per ogni tipo di intervento rivolgersi presso il Centro Assistenza tecnica Benelli.

Montaggio dell'arma

Per un corretto montaggio dell'arma, procedere nel seguente ordine:

- 1) Inserire nella carcassa il **gruppo guardia** completo, **a cane armato, portandolo a battuta** sulla sua parte posteriore (figg. 54-55).
- 2) Infilare **le spine** arresto guardia (fig. 56).
- 3) Prendere **la testa di chiusura** ed infilarla nell'otturatore avendo cura che il foro sul suo gambo collimi con **l'asola** (fig. 57).

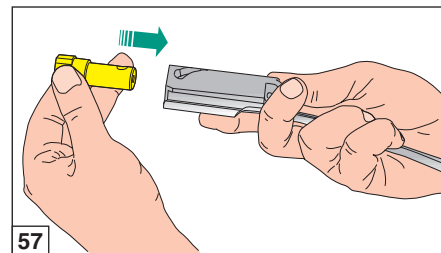
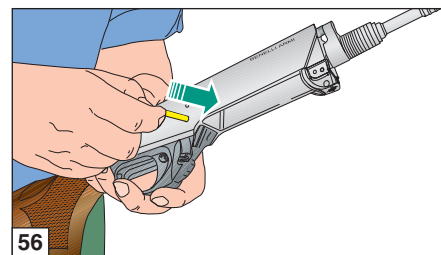
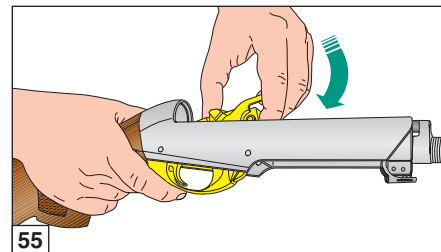
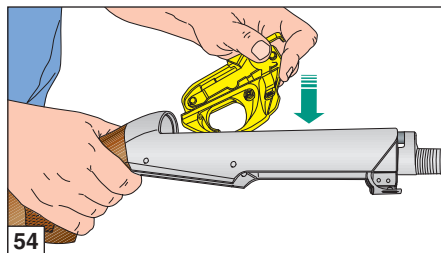

- 4) Infilare il **perno** rotazione testa di chiusura nel foro ricavato sul gambo della testa di chiusura, facendolo passare attraverso l'asola dell'otturatore (fig. 58).
- 5) Inserire il **percussore** con la sua molla nel foro nell'otturatore (fig. 59).

ATTENZIONE: accertarsi di aver montato **sempre** la molla del percussore.

- 6) Inserire il **perno arresto** percussore nel suo foro, in modo che blocchi il percussore (fig. 60).

AVVERTENZA: se **percussore** e relativo **perno di arresto** sono stati montati correttamente, alla fine dell'operazione il percussore si presenterà **come illustrato** in figura 61.

ATTENZIONE: **non** utilizzare **alcun attrezzo** per il montaggio del percussore nel corpo otturatore: **usare solo le dita!**

- 7) Impugnare l'**otturatore** avendo cura di **mantenere la testina** in posizione estesa (fig. 62).

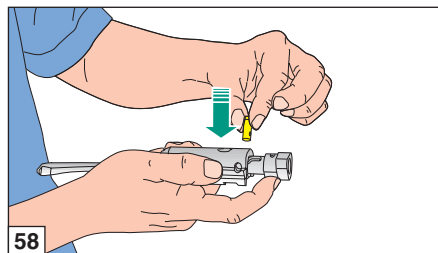

58

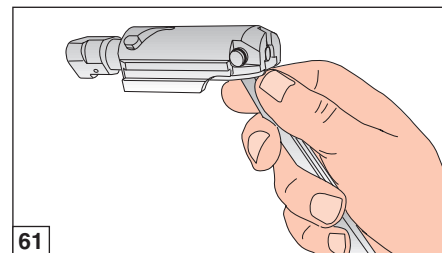

61

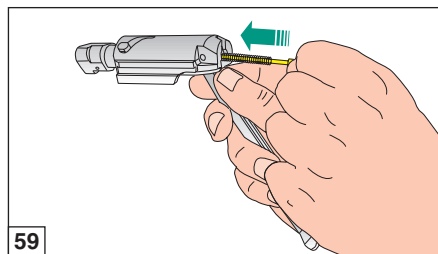

59

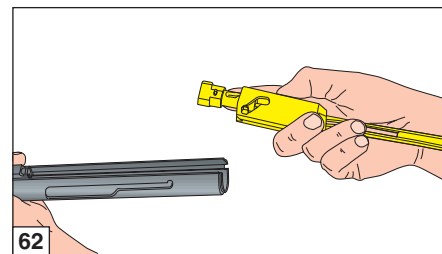

62

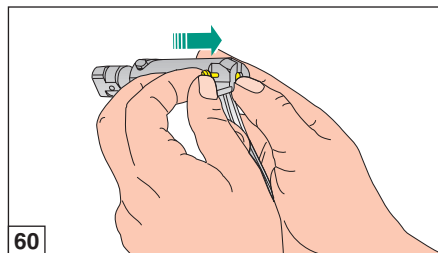

60

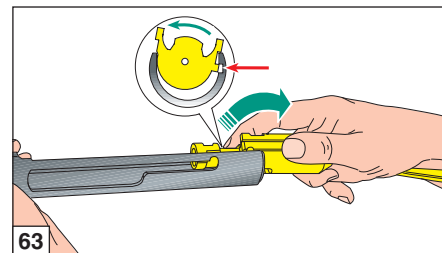

63



- 8) Posizionare l'**otturatore** come illustrato (fig. 63) e **farlo scorrere in avanti** (fig. 64) per portare la sede manetta in allineamento con la parte terminale dell'asola; inserire **la manetta** (fig. 65).
- 9) **Completare** il montaggio dell'arma ripetendo tutte le operazioni di montaggio successive al punto 3, descritte a pag. 11.

Inconvenienti e rimedi

Prima di effettuare qualunque tipo di intervento sull'arma, accertarsi sempre che camera di scoppio e caricatore siano completamente vuoti!

(Leggere attentamente le istruzioni di caricamento e scaricamento dell'arma).

Se la carabina non spara

- 1) **Controllare la sicura:** se inserita, spingere il pulsante a traversino nella posizione di fuoco.
- 2) **Controllare che la cartuccia sia in canna.** Se necessario, introdurre una cartuccia seguendo le istruzioni relative al caricamento (pag. 14).
- 3) **Controllare il meccanismo di sparo.** Se necessario, procedere alla sua pulizia e lubrificazione.
- 4) **Controllare la presa gas:** il pistone deve muoversi liberamente all'interno del cilindro. Se necessario, procedere alla sua pulizia (pag. 19).

Cappello fissaggio astina

Specialmente dopo i primi colpi, accertarsi che il cappello fissaggio canna, sia ben avvitato, in modo da mantenere **la canna completamente bloccata** alla carcassa.

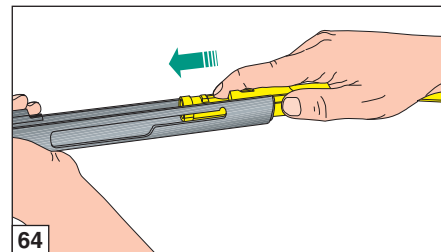

Munizioni da usare

Nella carabina ARGO-E si possono usare tutte le cartucce del calibro indicato sull'arma rispondenti **alle norme C.I.P.** Usare solo munizioni che corrispondano esattamente al calibro marcato sulla canna.

La mancata osservanza di questa regola comporta gravi conseguenze sia per il tiratore che per l'arma.

ATTENZIONE: l'uso di cartucce ricaricate non correttamente può causare danni alla canna ed alla chiusura, con possibili conseguenze per il tiratore.

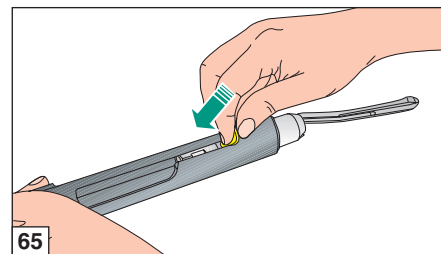

Tutte le carabine ARGO-E sono sottoposte alla prova forzata presso il Banco Nazionale di Prova di Gardone Valrompia (Brescia), secondo le norme C.I.P.

ACCESSORI E REGOLAZIONI

Variazione piega

(calcio legno e calcio Progressive Comfort)

Prima di effettuare qualunque tipo di intervento sulla vostra carabina, accertarsi sempre che camera di scoppio e caricatore siano completamente vuoti! (Leggere attentamente le istruzioni di caricamento e scaricamento dell'arma).

TABELLA VARIAZIONE PIEGA			
Spessore deviazione (plastica)	Piastrino serraggio calcio (acciaio)	Spessore piega (plastica)	Valore piega tallone (mm)
Lettera di riferimento	Lettera di riferimento	Lettera di riferimento	
DX	Z DX	Z	45 ± 1 DX
SX	Z SX		45 ± 1 SX
DX	A DX	A	50 ± 1 DX
SX	A SX		50 ± 1 SX
DX	B DX	B	55 ± 1 DX
SX	B SX		55 ± 1 SX
DX	C DX	C	60 ± 1 DX
SX	C SX		60 ± 1 SX
DX	D DX	D	65 ± 1 DX
SX	D SX		65 ± 1 SX

Istruzioni per l'abbinamento: le lettere identificano i kit piastrino variazione piega - piastrino di serraggio. Per una corretta piega abbinare sempre piastrini aventi stessa lettera, es: C - CDX - per piega 60-DX oppure C - CSX - per piega 60-SX.

DX = Destro
SX = Sinistro

La carabina è dotata di un "kit variazione piega" (fig. 66A calcio legno - fig. 66B calcio Progressive Comfort - fig. 67 calcio sintetico), che permette di variare la configurazione in cui viene fornita l'arma. Il kit è formato da **piastri serraggio calcio** (in acciaio) e **spessori variazioni piega** (in plastica).

Il kit permette di ottenere diverse configurazioni di piega (indicate in tabella) e due diverse deviazioni (destra o sinistro).

Ciascun elemento è **marcato con la lettera di piega e deviazione corrispondente.**

Stabilite se la piega del calcio si adatta perfettamente alla vostra persona, o se sia troppo basso oppure troppo alto.

Se troppo basso, selezionare il set di regolazione precedente in ordine alfabetico (p.e. se lo spessore montato in fabbrica è marcato "C", passare a quello marcato "B" ed al corrispondente piastrino di serraggio calcio).

Il procedimento di sostituzione è molto semplice:

Calcio legno (fig. 68)
Calcio Progressive Comfort (fig. 69)

1) **Svitare le due viti di fissaggio** e staccare il **calcio "1"** (cacciavite a croce).

AVVERTENZA: per non danneggiare i calcioli, **spalmare** la punta del cacciavite con vaselina o grasso.

2) (solo per calcio Progressive Comfort) **svitare le due viti di fissaggio** ed estrarre il **kit comfort** dal calcio "2" (cacciavite a croce).

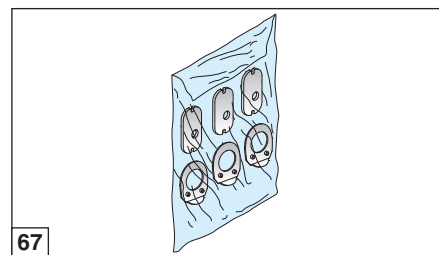
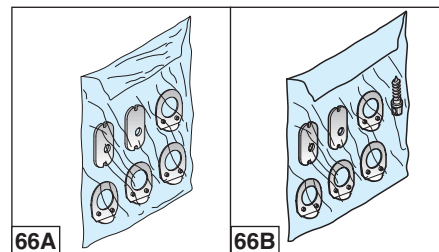

- 3) **Svitare il dado di bloccaggio calcio "3"** (chiave esagonale da 13 mm).
- 4) **Sfilare dal tubo guida molla biella il dado "3", la rondella elastica "4", il piastrino di serraggio calcio "5", il calcio "6", lo spessore deviazione "7" e lo spessore piega "8".**

AVVERTENZA: (solo per calcio Progressive Comfort) **se il distanziale calcio "9" non rimane all'interno del calcio, rimontarlo con la sede del piastrino "5" rivolta verso il calciolo.**



- 5) Montare sul tubo guida molla biella **lo spessore piega selezionato "8"**, con il lato **stampigliatura lettera** rivolto verso il calcio.
- 6) Rimontare **lo spessore deviazione "7"**, con il lato stampigliatura lettera prescelto (DX o SX) rivolto verso il calcio.
- 7) Posizionare la canna verso il pavimento e montare **il calcio**, infilare il corrispondente **piastro di serraggio "5"** nel calcio stesso, con il lato stampigliatura lettera prescelto rivolto verso il calciolo.
- 8) Montare **la rondella elastica "4"** e il **dado "3"** sul tappo tubo guida molla biella e **serrare a fondo**.
- 9) (*solo per calcio Progressive Comfort*) **rimontare il kit comfort "2"** all'interno del calcio e fissarlo con **le due viti** (cacciavite a croce).
- 10) Rimontare **il calciolo "1"** e fissarlo con **le due viti** (cacciavite a croce).

Variando la piega della carabina ne avete ovviamente cambiato la posizione di sparo: **è opportuno** effettuare una serie di tiri per assicurarsi che la nuova configurazione si adatti alla vostra corporatura e al vostro stile.

AVVERTENZA: a modifica della piega avvenuta, assicurarsi che il calcio sia regolarmente bloccato alla carcassa. Dopo i primi colpi sparati ripetere il controllo ed in caso di necessità procedere ad ulteriore bloccaggio del calcio, serrando ulteriormente il dado con l'apposita chiave.

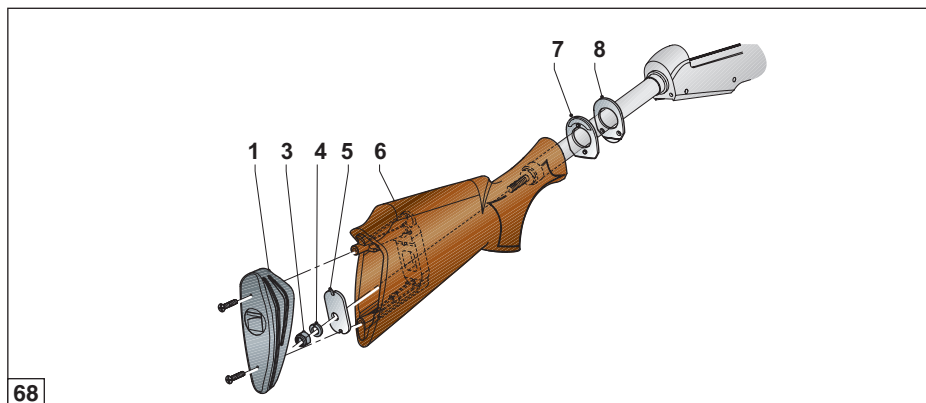

68

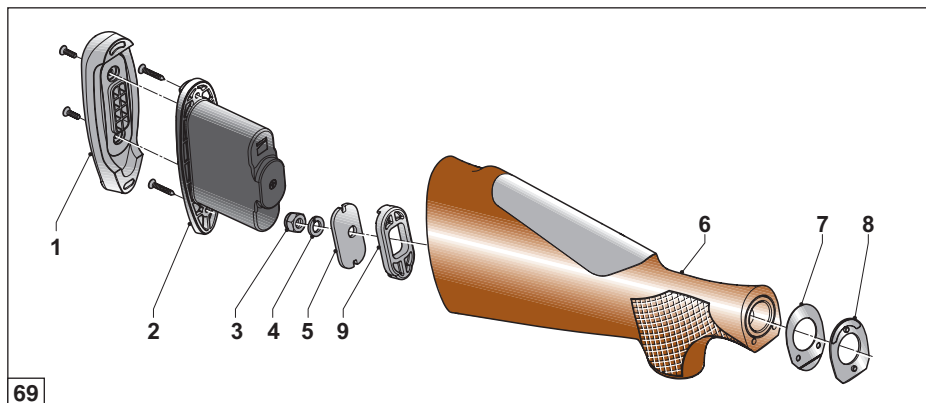

69

Variazione piega (calcio sintetico)

TABELLA VARIAZIONE PIEGA			
Piastrino deviazione (plastica)	Piastrino serraggio calcio (acciaio)	Spessore piega (plastica)	Valore piega tallone (mm)
Lettera di riferimento	Lettera di riferimento	Lettera di riferimento	
DX	Z DX	A	50 ± 1 DX
SX	Z SX		50 ± 1 SX
DX	A DX	B	55 ± 1 DX
SX	A SX		55 ± 1 SX
DX	B DX	C	60 ± 1 DX
SX	B SX		60 ± 1 SX
DX	C DX	D	65 ± 1 DX
SX	C SX		65 ± 1 SX

Istruzioni per l'abbinamento: le lettere identificano i kit variazione piega.

Per una corretta piega abbinare **sempre** piastrini e spessori **aventi stessa lettera**, es: C - CDX - DX oppure C - CSX - SX.

DX = Destro

SX = Sinistro

Il procedimento di sostituzione è molto semplice:

Calcio sintetico (fig. 70)

- 1) Esercitare una pressione **sul calciolo "1"** e contemporaneamente imprimere un movimento dal basso verso l'alto (figg. 71-72).
- 2) Eseguire le stesse operazioni da **3) a 8)** descritte nel paragrafo **"calcio legno e calcio Progressive Comfort"**.

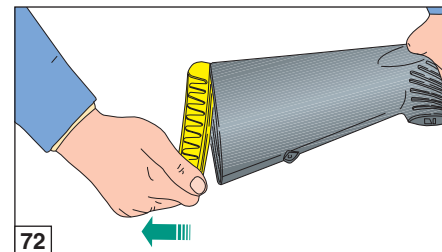
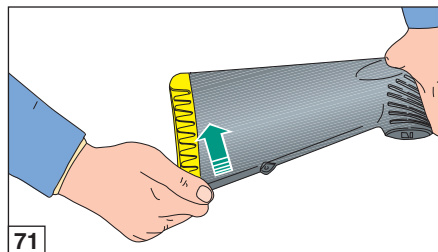
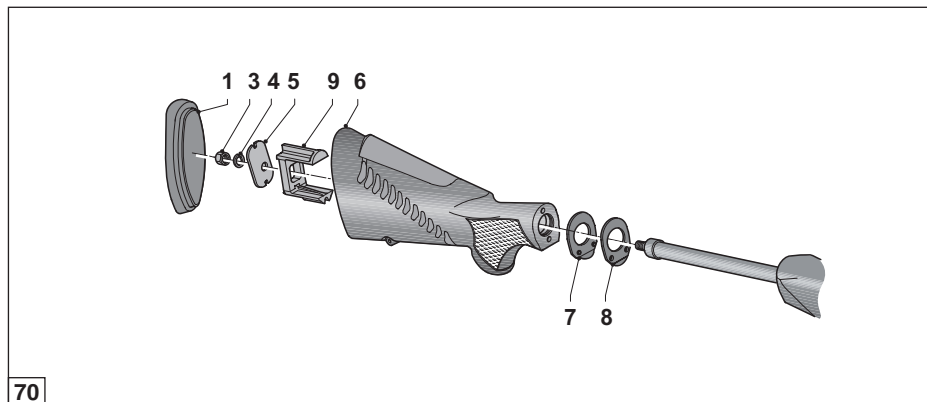

- 3) Rimontare il **distanziale calcio "9"** nella posizione indicata (fig. 70).
- 4) Per il rimontaggio, è sufficiente premere con forza il **calciolo "1"** contro il calcio per farlo entrare nella propria sede (fig. 73).

AVVERTENZA: utilizzare sempre **lo spessore piega "8"**, il **piastrino calcio "5"** e **lo spessore deviazione "7"** aventi tutti la stessa lettera; esempio C - CDX - DX oppure C - CSX - SX. L'impiego di componenti con lettere diverse può provocare deformazioni irreversibili sul tubo guida molla con relativi problemi al corretto scorrimento dell'otturatore.

AVVERTENZA: a sostituzione del calcio avvenuta, assicurarsi che questo sia regolarmente bloccato alla carcassa. Dopo i primi colpi sparati ripetere il controllo ed in caso di necessità procedere ad ulteriore bloccaggio del calcio stesso smontando nuovamente il calciolo dell'arma e serrando ancora il dado con l'apposita chiave.

Variando la piega della carabina ne avete ovviamente cambiato la posizione di sparo: è **opportuno** effettuare una serie di tiri per assicurarsi che la nuova configurazione si adatti alla vostra corporatura e al vostro stile.

Montaggio del perno per portabretella sul calcio

Per le sole armi dotate di calcio Progressive Comfort, viene fornito in dotazione un perno per fissaggio portabretella, il cui montaggio si esegue nel modo seguente:

- 1) **Utilizzando un cacciavite a croce, svitare le due viti di fissaggio e staccare il calciolo "1"** (vedi fig. 69).

AVVERTENZA: per non danneggiare i calcioli, **spalmare** la punta del cacciavite con vaselina o grasso.

- 2) Con il medesimo cacciavite, svitare le due viti di fissaggio ed estrarre il **kit comfort "2"** dal calcio (vedi fig. 69).
- 3) Con l'utilizzo di una chiave a brugola, agire dall'interno del calcio per estrarre il **tappo in gomma** dal foro per perno portabretella (fig. 74).
- 4) Utilizzando un cacciaspine di diametro 3 mm, avvitare il perno portabretella sul foro del calcio, portandolo a battuta ed allineando il foro in modo perpendicolare all'asse del calcio (fig. 75).
- 5) Procedere al montaggio del **kit comfort "2"** e quindi del **calciolo** sul calcio (vedi fig. 69).

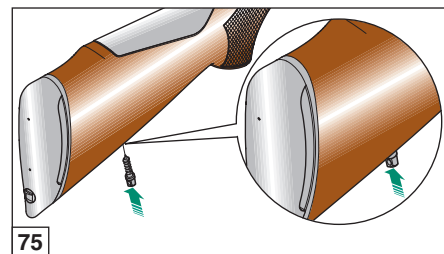
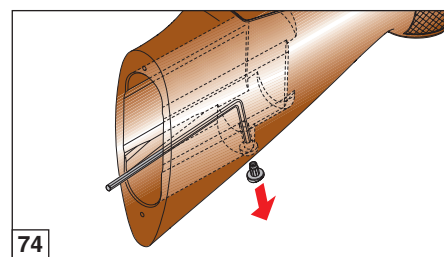
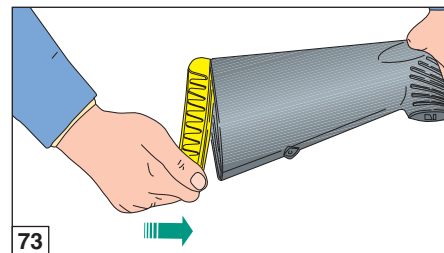



Smontaggio e sostituzione del nasello (solo per calcio Progressive Comfort)

Per lo smontaggio e la sostituzione del nasello agire nel modo seguente:

- 1) **Utilizzando un cacciavite a croce, svitare le due viti di fissaggio** e staccare il **calciolo "1"** (vedi fig. 69).

AVVERTENZA: per non danneggiare i calcioli, **spalmare** la punta del cacciavite con vaselina o grasso.

- 2) Con il medesimo cacciavite, svitare le due viti di fissaggio ed estrarre il **kit comfort "2"** dal calcio (vedi fig. 69).
- 3) Agendo dal lato posteriore del calcio ed utilizzando l'apposito foro, premere con la punta del cacciavite il nasello sul suo lato inferiore, fino a sbloccarlo dal fissaggio posteriore, quindi sollevarlo per rimuoverlo dal calcio (fig. 76).
- 4) Per montare il nasello sostitutivo, posizionarlo con i due perni presenti sul lato inferiore in corrispondenza degli alloggiamenti presenti sulla guida del calcio, quindi premere a fondo fino al bloccaggio a scatto (fig. 77).

AVVERTENZA: il nasello correttamente montato si allinea senza discontinuità con il profilo esterno del calcio.

- 5) Procedere al montaggio del **kit comfort "2"** e quindi del **calciolo** sul calcio (vedi fig. 69).

Regolazione linea di mira

Qualora la taratura standard effettuata in fabbrica non risponda alle esigenze di tiro individuali, è possibile regolare la linea di mira sia lateralmente che verticalmente (vedi pag. 28).

Prima di effettuare qualunque tipo di intervento sull'arma, accertarsi sempre che camera di scoppio e caricatore siano completamente vuoti! (Leggere attentamente le istruzioni di caricamento e scaricamento dell'arma).

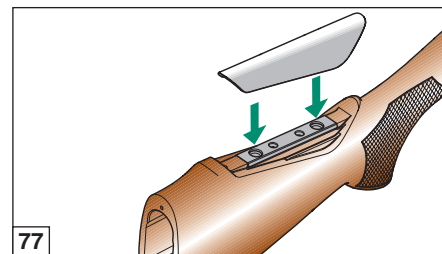
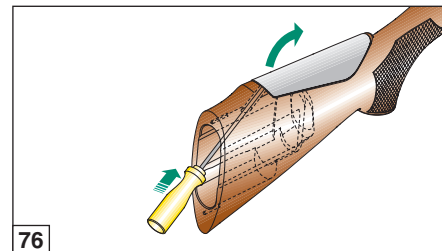



Regolazione laterale linea di mira

Per la regolazione laterale della tacca di mira, agire nel seguente modo:

- 1) Con la chiave in dotazione regolare la posizione della tacca di mira nel senso desiderato (verso destra se si intende sparare più a destra; verso sinistra se si intende sparare più a sinistra) facendo riferimento alle rispettive intacche graduate di allineamento (fig. 78).

Per la regolazione laterale del mirino, agire nel seguente modo:

- 1) Con la chiave in dotazione svitare leggermente la vite regolazione laterale del mirino (fig. 79).
- 2) Regolare la posizione del mirino nel senso desiderato (verso sinistra se si intende sparare a destra; verso destra se si intende sparare a sinistra) facendo riferimento alle rispettive intacche graduate di allineamento e bloccarla nuovamente avvitando la vite di regolazione.

Regolazione verticale linea di mira

Per la regolazione verticale della tacca di mira, agire nel seguente modo:

- 1) Con la chiave in dotazione regolare la posizione della tacca di mira nel senso desiderato (verso l'alto se si intende sparare più in alto; verso il basso se si intende sparare più in basso) facendo riferimento alle rispettive intacche graduate di allineamento (fig. 80).

Per la regolazione verticale del mirino, agire nel seguente modo:

- 1) Con la chiave in dotazione regolare la posizione del mirino nel senso desiderato (verso il basso se si intende sparare più in alto; verso l'alto se si intende sparare più in basso) (fig. 81).

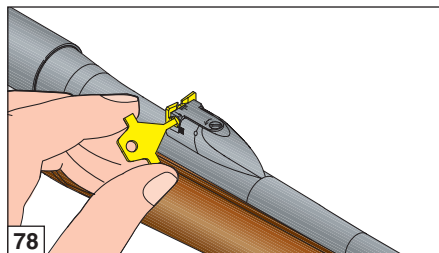

78

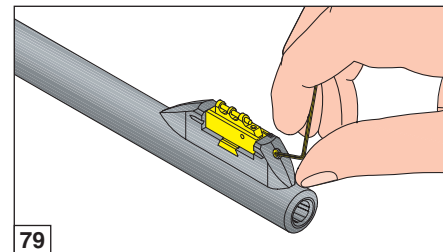

79

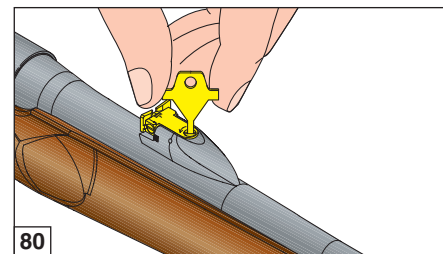

80

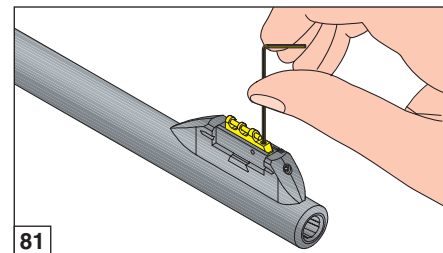

81

Sostituzione canna

AVVERTENZA: per i mercati ove - per legge - il caricatore deve essere inamovibile, non è possibile la sua sostituzione con altro di diverso calibro. In tali casi non è, quindi, possibile sostituire la canna con altra di calibro diverso.

(A) - Escluse le canne elencate al punto (B), procedere nel modo indicato:

- 1) Smontare la canna da sostituire (vedi "Procedura di smontaggio" pag. 16, figure da 33 a 36 e testi relativi).
- 2) Montare la nuova canna completa dello specifico otturatore (vedi "Procedura di montaggio" pagg. 12-13, figure da 7 a 15 e testi relativi).

(B) - Canne in calibro 308 Win oppure 300/270 Win Short Magnum

ATTENZIONE: queste canne richiedono il montaggio dello spessore limitazione corsa.

Procedere nel modo indicato:

- 1) Smontare la canna da sostituire (vedi "Procedura di smontaggio" pag. 16, figure da 33 a 36 e testi relativi).
- 2) Smontare il caricatore dalla carcassa, oppure sganciarlo se del tipo rotante inamovibile (vedi "Procedura di smontaggio" pag. 18, figure da 44 a 46 e testi relativi).
- 3) Smontare la guardia dalla carcassa (vedi "Procedura di montaggio" pag. 18, figure da 47 a 49 e testi relativi).

- 4) Inserire lo **spessore limitazione corsa** dal lato inferiore della carcassa, posizionandolo in battuta sulla parte interna della carcassa stessa (figg. 82-83).
- 5) Montare la guardia nella carcassa in modo che **blocchi** in posizione lo spessore (vedi "Procedura di montaggio" pag. 20, figure da 54 a 56 e testi relativi).

ATTENZIONE: la guardia deve **bloccare** lo spessore nella corretta posizione (fig. 83).

- 6) Montare il caricatore nella carcassa oppure riagganciarlo (se rotante inamovibile).
- 7) Montare la nuova canna completa dello specifico otturatore (vedi "Procedura di montaggio" pagg. 12-13, figure da 7 a 15 e testi relativi).

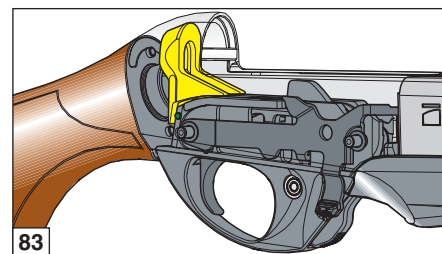
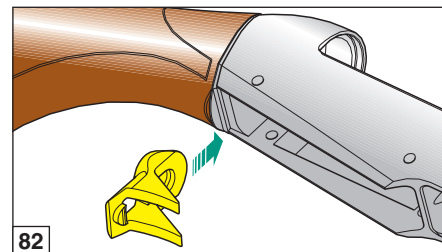



(C) - Carabina dotata di canne elencate al punto (B)

Se la carabina ha montata in origine una canna in calibro 308 Win - 300/270 Win Short Magnum e si vuole montare un altro calibro disponibile, è necessario **eliminare** lo spessore limitazione corsa.

Procedere nel modo indicato:

- 1) Smontare la canna da sostituire (vedi **“Procedura di smontaggio”** pag. 16, figure **da 33 a 36** e testi relativi).
- 2) Smontare il caricatore dalla carcassa, oppure sganciarlo se del tipo rotante inamovibile (vedi **“Procedura di smontaggio”** pag. 18, figure **da 44 a 46** e testi relativi).
- 3) Smontare la guardia dalla carcassa (vedi **“Procedura di smontaggio”** pag. 18, figure **da 47 a 49** e testi relativi).
- 4) **Sfilare** lo spessore limitazione corsa (fig. 84).
- 5) Montare la guardia nella carcassa (vedi **“Procedura di montaggio”** pag. 20, figure **da 54 a 56** e testi relativi).
- 6) Montare il caricatore nella carcassa oppure riagganciarlo (se rotante inamovibile).
- 7) Montare la nuova canna completa dello specifico otturatore (vedi **“Procedura di montaggio”** pagg. 12-13, figure **da 7 a 15** e testi relativi).

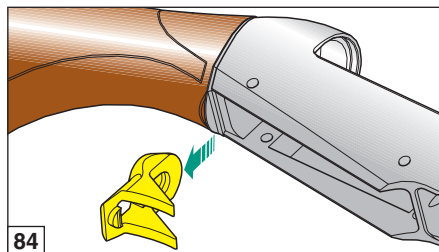

TEST CERTIFICATE

BENELLI ARMI S.p.A. declares that all its products have been tested according to legal requirements by the Italian national gun testing establishment, "Banco Nazionale di Prova", as shown by the official marks punched on the receiver and barrel.

Notice issued in compliance with Article 13 of Legislative Decree 196/2003, the "Personal data protection law"

- Personal data that you provide directly to Benelli Armi or that is collected by Benelli Armi through authorised retailers/importers will be used for the following purposes:
 - the issue of a Certificate of Warranty for the product you have purchased and provision of the technical assistance and services connected with it, as described in the General Conditions specified in the warranty;
 - direct marketing (sales communications and advertising, newsletters, direct sales, market research);
 - consumer profiling by analysis of habits and product choices;
 - statistical activities and market research.
- Personal data will be processed using manual, automatic and computerised methods by personnel expressly designated by the Holder as Data Processing Officers and/or Data Managers.
- Benelli Armi may divulge your personal data to controlling, controlled and/or associated companies, and to companies that provide Benelli Armi with specific services, e.g. data processing companies delivering and managing IT services, companies and studios providing Benelli Armi with services and consulting, transport companies and carriers involved in the shipment of goods and customs practices. Your personal data shall not be diffused further.
- With your prior consent, Benelli Armi may divulge your personal data to authorised retailers of Benelli Armi products and to other companies in order to permit them to send you their own promotional communications and advertising on goods and services similar to those offered by Benelli Armi.
- Conferment of your personal data is entirely voluntary, but your refusal to confer it in part or in whole may make it impossible

CERTIFICATE OF WARRANTY

To register for the warranty, connect to the Benelli website www.benelli.it and go to the "Online Warranty" section, or you must compile this form in full, get it stamped by the dealer who sold you the firearm, and return it in a sealed envelope to the address below.



GMK LIMITED

BEAR HOUSE - CONCORDE WAY

Fareham, Hampshire, PO15 5RL

UNITED KINGDOM



for Benelli Armi to issue a Certificate of Warranty for the product you have purchased. Refusal to confer personal data for the purposes of marketing, profiling and communication to third parties also for marketing purposes does not affect your registration for a Certificate of Warranty, or the issue of the same, but will prevent you receiving marketing communications from Benelli Armi and other companies who supply goods and services similar to those offered by Benelli Armi. The Holder of your personal data is Benelli Armi S.p.A., via della Stazione 50, 61029 Urbino, PU, Italy. The Data Manager responsible for its processing is Lorenzo Caldari, domiciled for the purpose at the registered offices of the Holder.

- You may, at any time exercise the rights granted you under Article 7 of Legislative Decree 196/03. In particular you may obtain confirmation as to whether your personal data is held or not (and its nature and origin), verify its correctness, add to it, update it, correct it, or have it deleted. To exercise these rights, send an e-mail to the Data Processing Manager, Lorenzo Caldari, at privacy@benelli.it. If you consent to the despatch of commercial and promotional communications, your consent shall apply to communications sent through automated systems without an operator (e.g. e-mail systems), and to conventional communications such as traditional paper mail. You may, at any time, revoke your consent for your personal data to be used for this purpose even partly, for example by choosing to receive only paper mail and not mail from automated systems (e-mail).
- I hereby consent to the use of my personal data for direct marketing purposes and newsletter despatch purposes
 I hereby consent to the use of my personal data for the purposes of consumer profiling and product choice analysis
 I hereby consent to the diffusion of my personal data to the entities and for the purposes described in point 4 of this notice

Date

Signature



IMPORTANT

To be entitled to service under the terms of the warranty (if you have not already registered over the Internet), you must compile this form in full, get it stamped by the authorised Benelli dealer who sold you the product and return it in a sealed envelope.

Failure to return this form or failure to provide the information requested will lead to all repairs to the product being made only against payment.

STAMP AND SIGNATURE OF DEALER

MODEL	_____
RECEIVER SERIAL NUMBER	No.
BARREL SERIAL NUMBER	No.
NAME	_____
SURNAME	_____
STREET	_____
POST CODE/ ZIP CODE	_____
CITY	_____
COUNTRY	_____
e-mail	_____
DATE OF PURCHASE	_____

CERTIFICATE OF WARRANTY

BENELLI ARMI S.p.A. guarantees all metal parts of its shotguns and rifles to be free of defects in manufacturing and materials for a period of 5 years from the date of purchase as proven by a fiscal receipt.

During this period, the products covered by this warranty shall be repaired free of charge by **Benelli's Technical Assistance Centre in Urbino, Italy**, or by an **Authorised Benelli Service Centre**. *The purchaser remains liable for all shipping costs.*

The warranty period commences on the original date of purchase: replacement or repair of any components will not result in an extension of the guarantee period.

Under no circumstances shall the complete firearm be replaced.

This warranty excludes all damage caused by negligence, inadequate maintenance, tampering, repair by unauthorised persons, the use of ammunition that does not conform to international standards, manually loaded and/or reloaded ammunition, improper use of the firearm, failure to comply with the safety precautions given in the use and maintenance manual, and by events not deriving from the normal use and functioning of the firearm.

BENELLI ARMI S.p.A. declines all responsibility for injury to persons or animals or damage to property caused directly or indirectly by lack of care and/or skill in handling the firearm, or by any of the conditions listed above.

MODEL _____

RECEIVER SERIAL NUMBER

No. | | | | | | | | | | | | | | | |

BARREL SERIAL NUMBER

No. | | | | | | | | | | | | | | | |

DATE OF PURCHASE _____

STAMP AND SIGNATURE OF DEALER

THIS DOCUMENT MUST BE RETAINED BY THE PURCHASER

TEST CERTIFICATE

BENELLI ARMI S.p.A. declares that all its products have been tested according to legal requirements by the Italian national gun testing establishment, "Banco Nazionale di Prova", as shown by the official marks punched on the receiver and barrel.

Notice issued in compliance with Article 13 of Legislative Decree 196/2003, the "Personal data protection law"

- 1. Personal data that you provide directly to Benelli Armi or that is collected by Benelli Armi through authorised retailers/importers will be used for the following purposes:
- the issue of a Certificate of Warranty for the product you have purchased and provision of the technical assistance and services connected with it, as described in the General Conditions specified in the warranty;
- direct marketing (sales communications and advertising, newsletters, direct sales, market research);
- consumer profiling by analysis of habits and product choices;
- statistical activities and market research.
2. Personal data will be processed using manual, automatic and computerised methods by personnel expressly designated by the Holder as Data Processing Officers and/or Data Managers.
3. Benelli Armi may divulge your personal data to controlling, controlled and/or associated companies, and to companies that provide Benelli Armi with specific services, e.g. data processing companies delivering and managing IT services, companies and studios providing Benelli Armi with services and consulting, transport companies and carriers involved in the shipment of goods and customs practices. Your personal data shall not be diffused further.
4. With your prior consent, Benelli Armi may divulge your personal data to authorised retailers of Benelli Armi products and to other companies in order to permit them to send you their own promotional communications and advertising on goods and services similar to those offered by Benelli Armi.
5. Conferment of your personal data is entirely voluntary, but your refusal to confer it in part or in whole may make it impossible

CERTIFICATE OF WARRANTY

To register for the warranty, connect to the Benelli website www.benelli.it and go to the "Online Warranty" section, or compile this form in full, get it stamped by the authorised Benelli dealer who sold you the product, and return it to your nearest Benelli Armi importer. Details of importers can be found in the "Support" section of the www.benelli.it website.

Four horizontal lines for signature or stamp.



for Benelli Armi to issue a Certificate of Warranty for the product you have purchased. Refusal to confer personal data for the purposes of marketing, profiling and communication to third parties also for marketing purposes does not affect your registration for a Certificate of Warranty, or the issue of the same, but will prevent you receiving marketing communications from Benelli Armi and other companies who supply goods and services similar to those offered by Benelli Armi. The Holder of your personal data is Benelli Armi S.p.A., via della Stazione 50, 61029 Urbino, PU, Italy. The Data Manager responsible for its processing is Lorenzo Caldari, domiciled for the purpose at the registered offices of the Holder.
6. You may, at any time exercise the rights granted you under Article 7 of Legislative Decree 196/03. In particular you may obtain confirmation as to whether your personal data is held or not (and its nature and origin), verify its correctness, add to it, update it, correct it, or have it deleted. To exercise these rights, send an e-mail to the Data Processing Manager, Lorenzo Caldari, at privacy@benelli.it
If you consent to the despatch of commercial and promotional communications, your consent shall apply to communications sent through automated systems without an operator (e.g. e-mail systems), and to conventional communications such as traditional paper mail. You may, at any time, revoke your consent for your personal data to be used for this purpose even partly, for example by choosing to receive only paper mail and not mail from automated systems (e-mail).
[] I hereby consent to the use of my personal data for direct marketing purposes and newsletter despatch purposes
[] I hereby consent to the use of my personal data for the purposes of consumer profiling and product choice analysis
[] I hereby consent to the diffusion of my personal data to the entities and for the purposes described in point 4 of this notice
Date Signature





IMPORTANT

To be entitled to service under the terms of the warranty (if you have not already registered over the Internet), you must compile this form in full, get it stamped by the authorised Benelli dealer who sold you the product and return it in a sealed envelope.

Failure to return this form or failure to provide the information requested will lead to all repairs to the product being made only against payment.

STAMP AND SIGNATURE OF DEALER

MODEL	_____
RECEIVER SERIAL NUMBER	No.
BARREL SERIAL NUMBER	No.
NAME	_____
SURNAME	_____
STREET	_____
POST CODE/ ZIP CODE	_____
CITY	_____
COUNTRY	_____
e-mail	_____
DATE OF PURCHASE	_____

CERTIFICATE OF WARRANTY

BENELLI ARMI S.p.A. guarantees all metal parts of its shotguns and rifles to be free of defects in manufacturing and materials for a period of 5 years from the date of purchase as proven by a fiscal receipt.

During this period, the products covered by this warranty shall be repaired free of charge by **Benelli's Technical Assistance Centre in Urbino, Italy**, or by an **Authorised Benelli Service Centre**. *The purchaser remains liable for all shipping costs.*

The warranty period commences on the original date of purchase: replacement or repair of any components will not result in an extension of the guarantee period.

Under no circumstances shall the complete firearm be replaced.

This warranty excludes all damage caused by negligence, inadequate maintenance, tampering, repair by unauthorised persons, the use of ammunition that does not conform to international standards, manually loaded and/or reloaded ammunition, improper use of the firearm, failure to comply with the safety precautions given in the use and maintenance manual, and by events not deriving from the normal use and functioning of the firearm.

BENELLI ARMI S.p.A. declines all responsibility for injury to persons or animals or damage to property caused directly or indirectly by lack of care and/or skill in handling the firearm, or by any of the conditions listed above.

MODEL _____

RECEIVER SERIAL NUMBER

No. | | | | | | | | | |

BARREL SERIAL NUMBER

No. | | | | | | | | | |

DATE OF PURCHASE _____

STAMP AND SIGNATURE OF DEALER

THIS DOCUMENT MUST BE RETAINED BY THE PURCHASER



Index

USE • MAINTENANCE	35
Basic safety rules	36
Introduction	38
Operation	38
Assembly	39
Use	41
Rifle safety catch	41
Loading	42
Unloading procedure	43
Stripping of the rifle	44
Maintenance	47
Rifle assembly	48
Troubleshooting	50
Choice of ammunition	50

ACCESSORIES AND ADJUSTMENTS:

Drop change (wood stock and Progressive Comfort stock)	51
Drop change (synthetic stock)	53
Fitting the sling attachment pin to the stock	54
Removing and changing the comb	55
Windage sight adjustment	55
Windage (lateral) sight adjustment	56
Elevation sight adjustment	56
Barrel replacement	57

SPARE PARTS	227
--------------------------	-----





BASIC SAFETY RULES

WARNING: PLEASE READ THIS MANUAL BEFORE HANDLING YOUR FIREARM.

WARNING: FIREARMS CAN BE DANGEROUS AND CAN POTENTIALLY CAUSE SERIOUS INJURY, DAMAGE TO PROPERTY OR DEATH, IF HANDLED IMPROPERLY. THE FOLLOWING SAFETY RULES ARE AN IMPORTANT REMINDER THAT FIREARM SAFETY IS YOUR RESPONSIBILITY.

1. NEVER POINT A FIREARM AT SOMETHING THAT IS NOT SAFE TO SHOOT.

Never let the muzzle of a firearm point at any part of your body or at another person. This is especially important when loading or unloading the firearm. When you are shooting at a target, know what is behind it. Some bullets can travel over a mile. If you miss your target or if the bullet penetrates the target, it is your responsibility to ensure that the shot does not cause unintended injury or damage.



2. ALWAYS TREAT A FIREARM AS IF IT WERE LOADED.

Never assume that a firearm is unloaded. The only certain way to ensure that a firearm has the chamber empty is to open the chamber and visually and physically examine the inside to see if a round is present. Removing or unloading the magazine will not

guarantee that a firearm is unloaded or cannot fire. Shotguns and rifles can be checked by removing all rounds and by then opening and inspecting the chamber so that a visual inspection of the chamber for any remaining rounds can be made.

3. STORE YOUR FIREARM SO THAT CHILDREN CANNOT GAIN ACCESS TO IT.

It is your responsibility to ensure that children under the age of 18 or other unauthorized persons do not gain access to your firearm. To reduce the risk of accidents involving children, unload your firearm, lock it and store the ammunition in a separate locked location. Please note that devices intended to prevent accidents - for example, cable locks, chamber plugs, etc., - may not prevent use or misuse of your firearm by a determined person. Firearm storage in a steel gun safe may be more appropriate to reduce the likelihood of intentional misuse of a firearm by an unauthorized child or person.

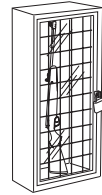

4. NEVER SHOOT AT WATER OR AT A HARD SURFACE.

Shooting at the surface of water or at a rock or other hard surface increases the chance of ricochets or fragmentation of the bullet or shot, which can result in the projectile striking an unintended or peripheral target.



5. KNOW THE SAFETY FEATURES OF THE FIREARM YOU ARE USING, BUT REMEMBER: SAFETY DEVICES ARE NOT A SUBSTITUTE FOR SAFE HANDLING PROCEDURES.

Never rely solely on a safety device to prevent an accident. It is imperative that you know and use the safety features of the particular firearm you are handling, but accidents can best be prevented by following the safe handling procedures described in these safety rules and elsewhere in the product manual.

To further familiarize yourself with the proper use of this or other firearms, take a Firearms Safety Course taught by an expert in firearms use and safety procedures.

6. PROPERLY MAINTAIN YOUR FIREARM.

Store and carry your firearm so that dirt or lint does not accumulate in the working parts. Clean and oil your firearm, following the instructions provided in this manual, after each use to prevent corrosion, damage to the barrel or accumulation of impurities which can prevent use of the gun in an emergency. Before loading your firearm, always check the barrel internal part and the chamber to ensure that they are clean and free from obstructions. Firing with an obstruction in the barrel or chamber can rupture the barrel and injure you or others nearby. In the event you hear an unusual noise when shooting, stop firing immediately, engage the manual safety and unload the firearm.





Make sure the chamber and barrel are free from any obstruction, like a bullet blocked inside the barrel due to defective or improper ammunition.

7. USE PROPER AMMUNITION.

Only use factory-loaded, new ammunition manufactured to industry specifications: CIP (Europe and elsewhere), SAAMI® (U.S.A.). Be certain that each round you use is in the proper caliber or gauge and type for the particular firearm.

The caliber or gauge of the firearm is clearly marked on the barrels of shotguns and on the slide or barrel of pistols.

The use of reloaded or remanufactured ammunition can increase the likelihood of excessive cartridge pressures, case-head ruptures or other defects in the ammunition that can cause damage to your firearm and injury to yourself or others nearby.

8. ALWAYS WEAR PROTECTIVE GLASSES AND EARPLUGS WHEN SHOOTING.

The chance that gas, gunpowder or metal fragments will blow back and injure a shooter who is firing a gun is rare, but the injury that can be sustained in such circumstances can be severe, including the possible loss of eyesight. A shooter must always wear impact resistant shooting glasses when firing any firearm. Earplugs or other high-quality hearing protectors help reduce the chance of hearing damage from shooting.



9. NEVER CLIMB A TREE, FENCE OR OBSTRUCTION WITH A LOADED FIREARM.

Open and empty the chamber of your firearm and engage the manual safety catch before climbing or descending a tree or before climbing a fence or jumping over a ditch or other obstruction. Never pull or push a loaded firearm toward yourself or another person. Always unload the firearm, visually and physically check to see that the magazine, loading mechanism and chamber are unloaded and that the bolt is open before handing the firearm to another person. Never take a firearm from another person unless it is unloaded, visually and physically checked to confirm it is unloaded, and the action is open.



10. AVOID ALCOHOLIC BEVERAGES OR JUDGMENT/ REFLEX IMPAIRING MEDICATION WHEN SHOOTING.

Do not drink and shoot. If you take medication that can impair motor reactions or judgment, do not handle a firearm while you are under the influence of the medication.



11. NEVER TRANSPORT A LOADED FIREARM.

Unload a firearm before putting it in a vehicle (chamber empty, magazine empty). Hunters and target shooters should load their firearm only at their destination, and only when they are ready to shoot. If you carry a firearm for self-pro-



tection, leaving the chamber unloaded can reduce the chance of an unintentional discharge.

12. LEAD WARNING.

Discharging firearms in poorly ventilated areas, cleaning firearms, or handling ammunition may result in exposure to lead and other substances known to cause birth defects, reproductive harm, and other serious physical injury. Have adequate ventilation at all times. Wash hands thoroughly after exposure.

WARNING: it is YOUR responsibility to know and abide by Federal, State and Local laws governing the sale, transportation and use of firearms in your area.

WARNING: this firearm has the capability of taking your life or the life of someone else! Always be extremely careful with your firearm. An accident is almost always the result of not following basic firearm safety rules.

Especially for U.S. consumers:

For information about Firearm Safety Courses in your area, please visit the National Rifle Association's web site at www.nra.org.





Introduction

Benelli Armi S.p.A. proudly presents the new ARGO-E line of semi-automatic rifles, that are the result of Benelli's Research and Development Centre's operational efficiency, added to Benelli's extensive technical experience and skilled constructional engineering.

The reduced number of components plus the extremely simplified and rational design provide highly reliable operational performances. The new rifles are practical to use and easy to strip and service, to the extent that they have every right to be considered as being the most innovative, accurate, safe, fast and stylish weapons of their kind available now on the market.

Operation

Before beginning any operation on your rifle, always make sure that chamber and magazine have been completely emptied!

(Carefully read loading and unloading instructions).

ARGO-E rifles are fitted with a prismatic magazine; their semi-automatic operation is based upon the patented **Benelli ARGO** (Auto Regulating Gas Operated) system, featuring a revolving bolt head built with three locking teeth that perfectly close the breech axially.

We can divide the weapon's operational system into 8 specific actions:

- firing** once the trigger is pulled the hammer is set off and the impact with the firing pin fires up the cartridge in the chamber. The gasses that are given off by the reaction shoot the shell out of the barrel and simultaneously expand into the gas collector cylinder, thus causing immediate retraction on behalf of the piston with subsequent bolt retraction. This consequently leads to the
- clearing** of the chamber, which is opened and made ready for subsequent
- extraction** which entails removal of the cartridge case from the chamber, and

ejection whereby the cartridge case is definitely ejected out of the rifle. In the final phases of the out motion the mechanism gets ready for

reloading which in synthesis can also be considered as being "energy storage" for the next shot. Separate devices simultaneously provide

introduction which entails automatic exit of a new cartridge from the magazine and subsequent

positioning of the cartridge into the firing chamber, followed by

clamping i.e. air-tight sealing of the chamber.

The rifle is now ready to shoot.

Assembly (from packaged rifle)

Pieces contained in the package (fig. 1):

- a) **stock-receiver-fore-end** unit
- b) **barrel-bolt** unit

WARNING: please remember to remove the **plastic barrel sheath** before using the rifle (fig. 2).

Assembly procedure

- 1) Unscrew the **fore-end cap** on the **stock-receiver-fore-end** unit (fig. 3).
- 2) Slide the **fore-end** out (fig. 4).
- 3) Hold the **stock-receiver-fore-end** unit with one hand and with the other, unscrew the **barrel locking cap** (fig. 5).
- 4) Make sure **hammer** is cocked and if not, do so (fig. 6).

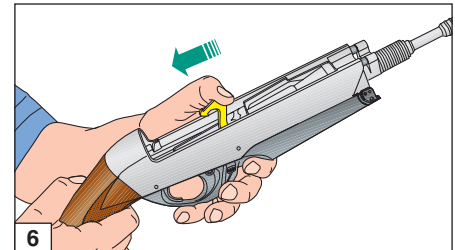
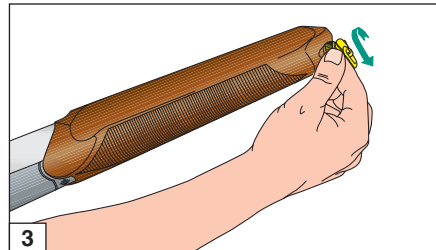
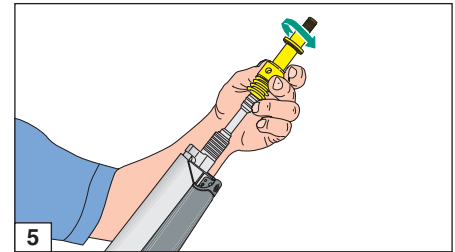
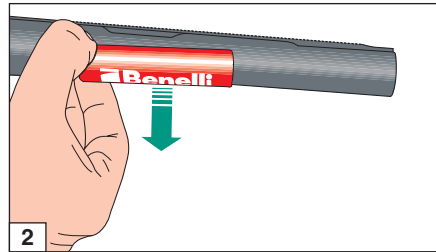
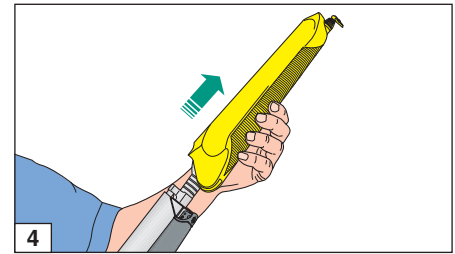
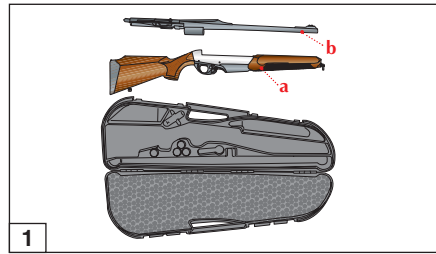



- 5) Hold the **stock-receiver** unit with one hand and the **barrel-bolt** unit with the other. Slide the **gas collector cylinder** onto the cylinder guide pin (fig. 7) at the same time **sliding the bolt backwards** (fig. 8).

NOTE: the **fins** on the **gas collector cylinder** must be lined up with the relative pins (fig. 9).

- 6) Lodge the end part of the cover into the receiver and push all the way in until the whole unit clicks into place at stroke-end, and fits snugly (fig. 10).

WARNING: as the **bolt link** passes over the trigger guard it must fit itself into the **recoil spring tube** inside the receiver (fig. 11).

- 7) Fit the **barrel locking cap** to the end of the cylinder guide pin (fig. 12) and screw it on fully, using **the sling swivel pin** of the fore-end assembly (fig. 13).

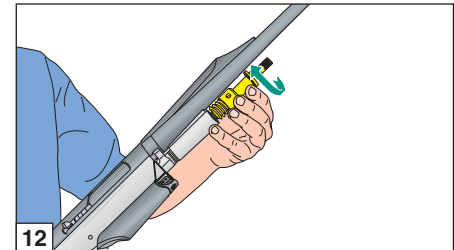
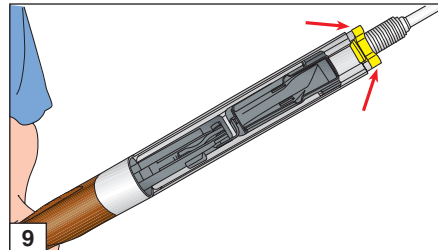
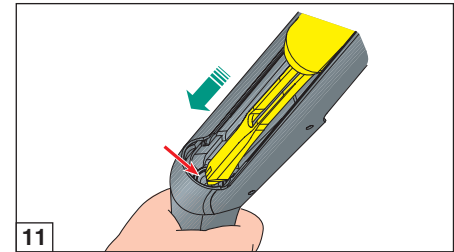
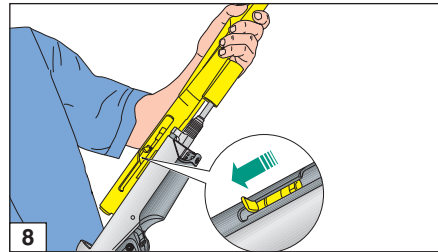
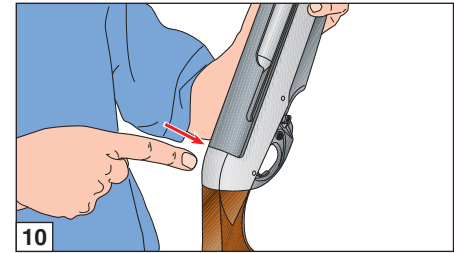
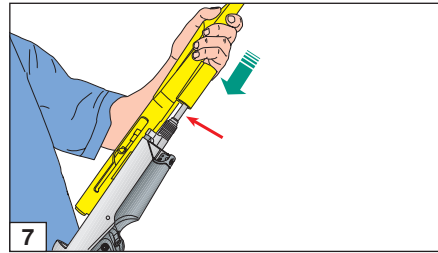

WARNING: use enough force when screwing on the cap to overcome the contrast of the spring stopping the barrel, until the cap is fully against the cylinder guide pin.

- 8) Slide **the fore-end** back on (fig. 14) and screw the **fore-end cap** back in (fig. 15).
- 9) Close **the bolt** by pulling it back and pressing the **no load lever** (fig. 16).

You have now finished assembling your rifle.

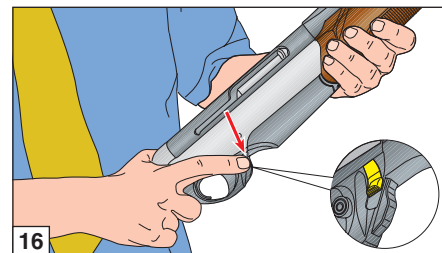
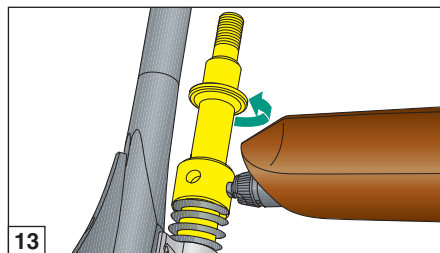

Use

Before beginning any operation on your rifle, always make sure that chamber and magazine have been completely emptied!
(Carefully read loading and unloading instructions).

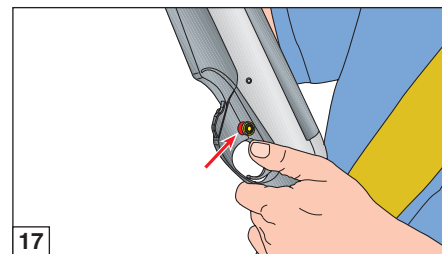
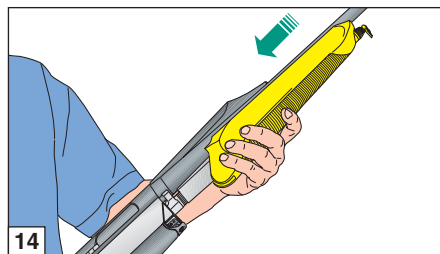

Rifle safety catch

Press the **safety button** on the trigger guard until its **red ring**, indicating firing position, is **no longer visible** (figs. 17-18).

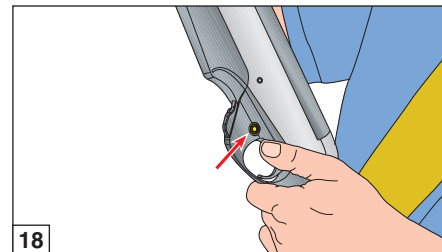
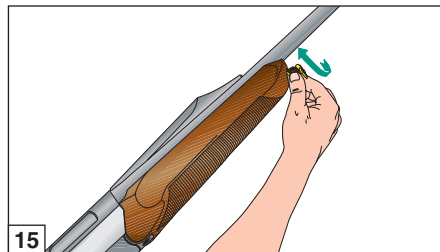



Loading

Before beginning any operation on your rifle, always make sure that chamber and magazine have been completely emptied!

(Carefully read loading and unloading instructions).

NOTE: make sure that your firearm is fitted with a magazine containing a number of cartridges permitted by legislation in the country where you intend to use it.

Loading procedure

NOTE: the rifle's **safety catch** must be engaged (see previous "Rifle safety catch" point) and the **hammer cocked**. Take care to point the barrel in a safe direction.

- 1) **Open the bolt** (fig. 19).
- 2) Place a **cartridge** into the chamber (fig. 20).
- 3) Close **the bolt** by pulling it back and pressing the **no load lever** (fig. 16).

NOTE: the rifle is now loaded. If you want to fire off only one shot, you only need to press the safety catch into firing position (the red ring must be visible) and it is ready for firing.

- 4) In order to load the rifle completely, with the bolt closed, **release magazine** by pressing in the **release latch** (figs. 21-22-23-24). Should local regulations allow for it, the rifle can feature a removable magazine.

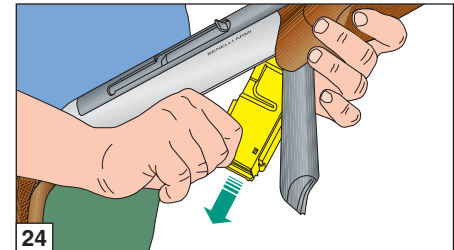
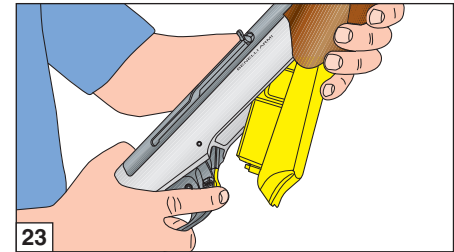
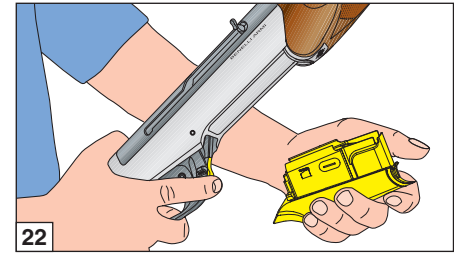
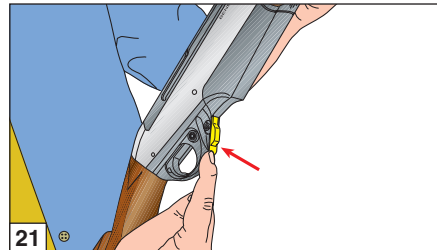
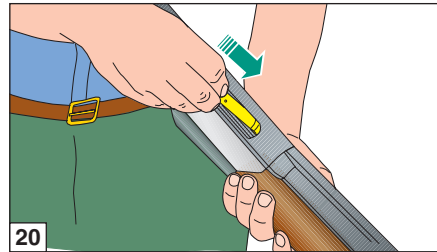
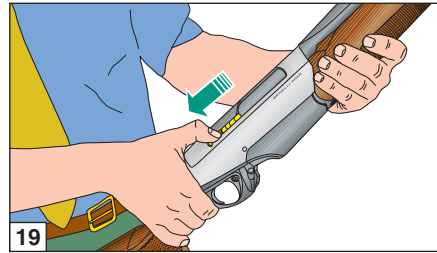



NOTE: in the **removable prismatic magazine** version, the magazine is automatically ejected by the rifle. Catch the magazine before it is released in order to avoid it falling.

- 5) Place **the cartridges** into the magazine (figs. 25-26-27).
- 6) **Close the magazine** back up, making sure it is firmly connected (figs. 28-29).

You have now **loaded the rifle**. Move the safety catch into firing position (**red ring is visible**) and you are ready to shoot.

Unloading procedure

(The following steps must be carried out with the safety catch engaged - see previous "Rifle safety catch" point and care must be taken to point the barrel in a safe direction).

Proceed as follows to unload rifle:

- 1) Unclamp **the magazine** (figs. 21-22-23-24).
- 2) Open **the bolt** (fig. 30): the cartridge in the chamber shall be extracted and ejected.

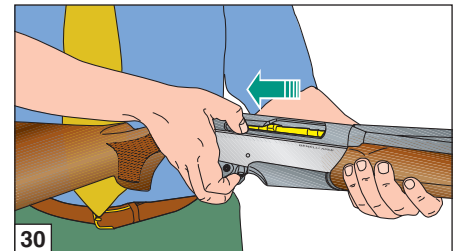
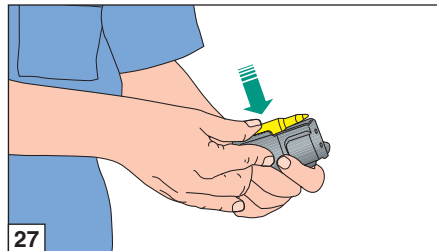
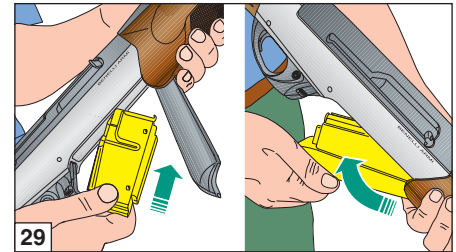
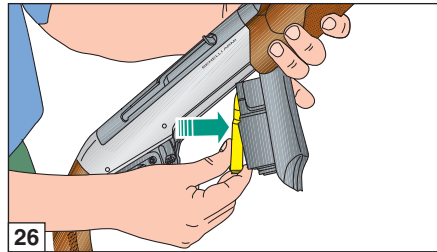
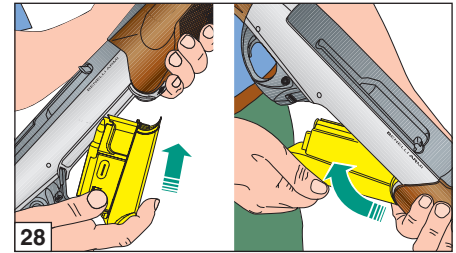
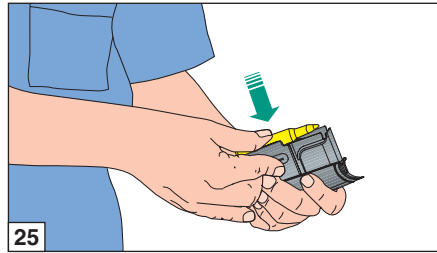



- 3) Carefully release **cocking lever** and close **the bolt** (fig. 31).
- 4) Remove **the cartridges** from the magazine (fig. 32) by pushing them forwards and fit the empty magazine back in.

Stripping of the rifle

(for maintenance and cleaning)

Before beginning any operation on your rifle, always make sure that chamber and magazine have been completely emptied!

(Carefully read loading and unloading instructions).

Stripping procedure

- 1) Open **the bolt** (fig. 19).
- 2) Unscrew **fore-end cap** completely (fig. 33) and slide off the **fore-end** (fig. 34).
- 3) Fully unscrew **the barrel locking cap** (fig. 35), using **the sling-swivel pin** of the assembly, if necessary.
- 4) Close **the bolt** back up by pressing in the bolt lever (fig. 16) and **remove the barrel-assembly** (fig. 36).

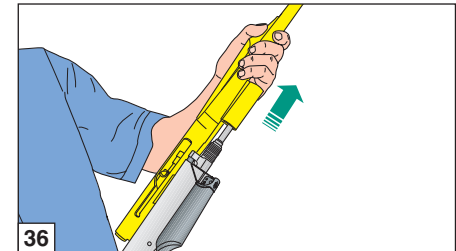
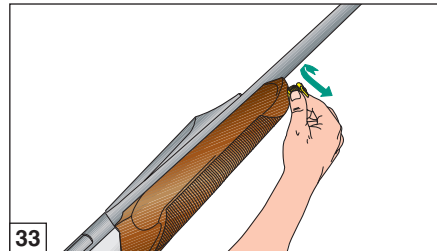
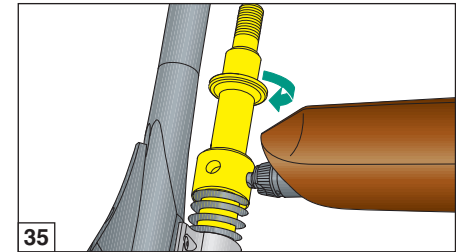
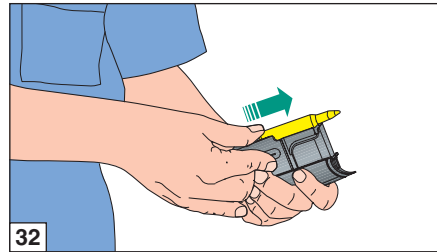
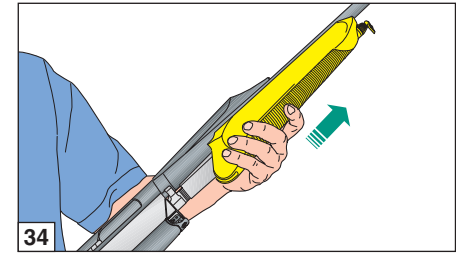
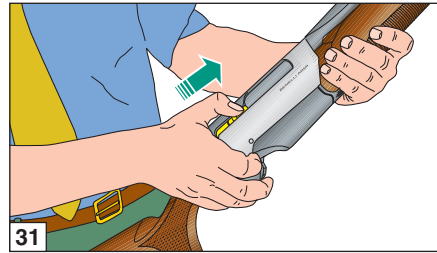

- 5) Take **the bolt** up to stroke end (fig. 37) and tear off **the arming bolt** (fig. 38).
- 6) Extend locking head and rotate and remove **bolt** (fig. 39).
- 7) Slide out the firing pin **retaining pin** whilst **keeping the firing pin** and firing pin **spring** in place (fig. 40).
- 8) Remove **firing pin** together with relative **spring** from the bolt (fig. 41).
- 9) Remove the locking head rotating **pin** from its seat (fig. 42).

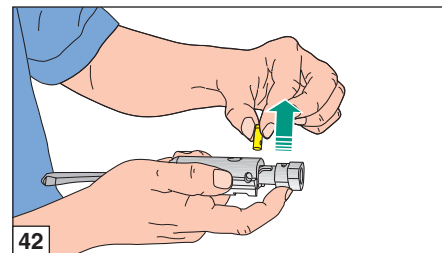
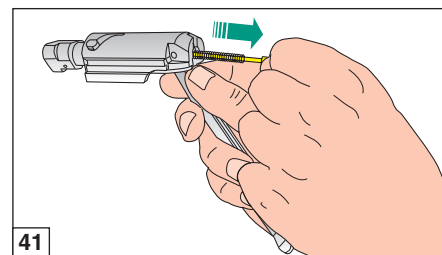
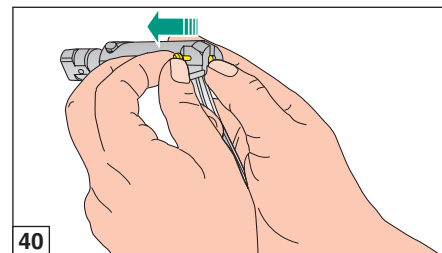
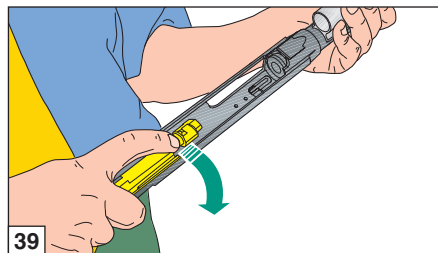
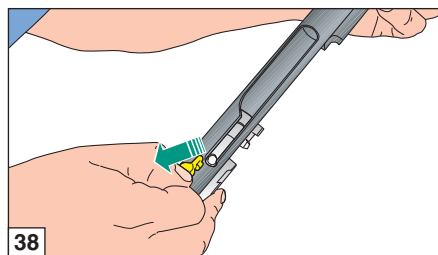
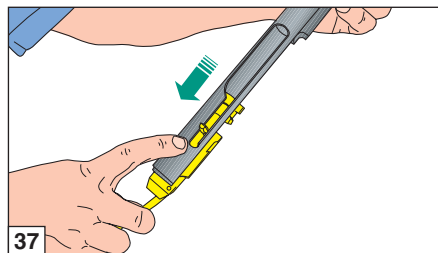



- 10) Slide bolt **locking head** from the bolt (fig. 43).
- 11) Disengage **the magazine** (fig. 44-45-46).
- 12) Remove the **trigger guard pin** bushes from the stock-receiver unit (fig. 47).
- 13) Remove the **trigger guard group** by rotating it upwards (figs. 48-49).

The rifle is now completely stripped and all the parts that may require careful checking and cleaning are all disassembled.

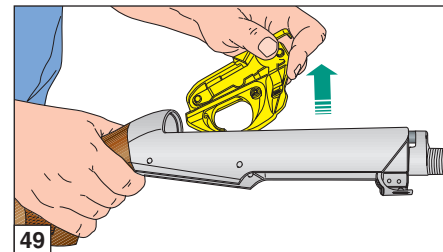
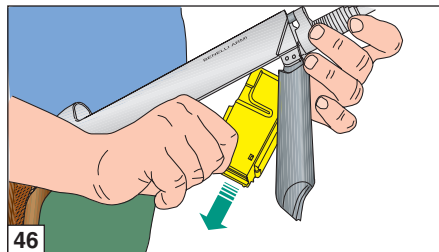
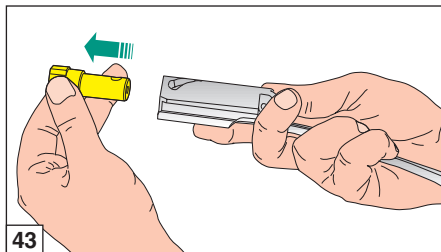
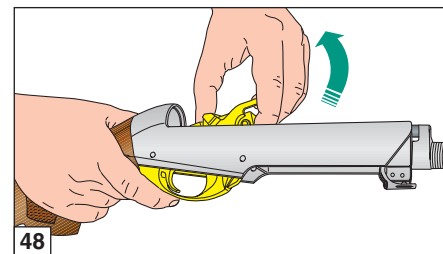
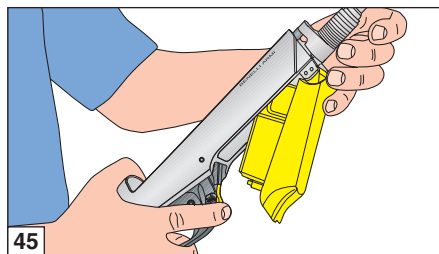
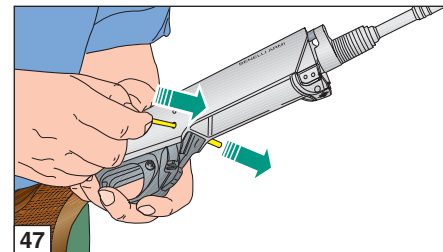
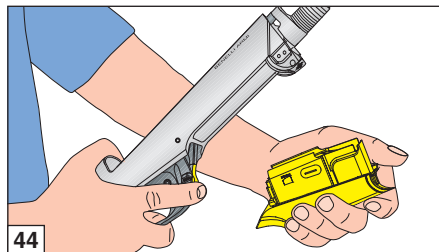

Maintenance

Before beginning any operation on your rifle, always make sure that chamber and magazine have been completely emptied!

(Carefully read loading and unloading instructions).

Thanks to its extremely simple design and accurately chosen materials, the ARGO-E rifles **do not require** special maintenance.

We nevertheless **recommend** the following:

- 1) routine **cleaning of the barrel** after use;
- 2) periodically clean and lubricate the firing mechanism (hammer, trigger and magazine) to avoid clogging with **powder residuals** (or other foreign matter);
- 3) **the bolt group** also risks clogging for the same reasons and therefore must also be dismantled, cleaned and lubricated;
- 4) periodically clean the piston and the gas collector cylinder;
- 5) to keep the rifle in good order we recommend lubrication of any of the **parts subject** to atmospheric corrosion.

For a proper maintenance of your firearm, **use Benelli cleaning kit** (*not supplied*) and **oil Benelli** (fig. 50).

Benelli oil is recommended for lubricating and protecting mechanical parts (receiver, bolt and barrel) (fig. 50).

Benelli recommends use of specific products for cleaning other parts (wooden, technopolymer and camouflage or painted stock and fore-end). Avoid that parts get in contact **with oils containing solvents or chemical substances in general, which could alter or damage their surfaces.**

N.B.: valve and piston do not require lubrication.

The gas collector cylinder is fixed onto the barrel by means of eight locking screws that are sealed with a special varnish (fig. 51).

WARNING: improper use or dismantling of these screws on behalf of the user, automatically leads to cancellation of each and every warranty right.

Cleaning the gas collection system
(figs. 52-53)

WARNING: some ammunition uses powders with a specific make-up that tends to create significant deposits of combustion residues inside the gas collector.

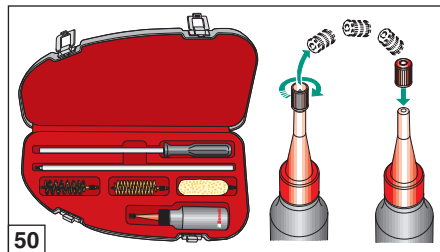

50

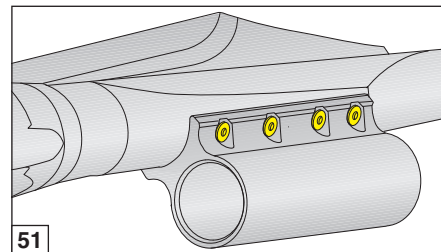

51

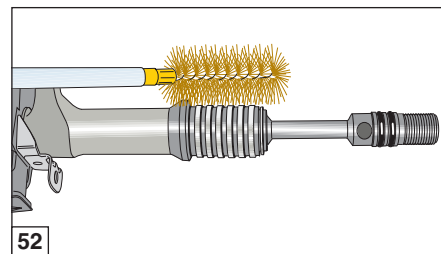

52

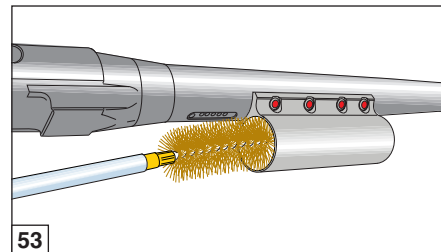

53





The ARGO-E gas collector is located back in the barrel, thereby facilitating the automatic cleaning of combustion residues after each firing cycle.

These residues may, in any case, become denser, particularly after a long period in which the weapon has not been used, with the consequent risk of piston blockage.

Where the weapon is not used for a long time, and in any case at the end of the hunting season, please clean the gas collector as follows:

- 1) Dismantle the barrel and piston (see stripping procedure on page 44).
- 2) Carefully clean the piston, the piston guide, the elastic bands and the inside of the cylinder with a bronze cleaning rod.
- 3) Check that the piston slides freely and that the holding elastic bands are free to oscillate on the piston.

WARNING: do not lubricate the piston and the inside of the cylinder. Oil can lead to the accumulation of combustion residues.

For any servicing whatsoever, please contact the nearest Benelli Technical Assistance Center.

Rifle assembly

For correct assembly of the rifle after maintenance, proceed as follows:

- 1) Fit the whole **trigger unit, with cocked hammer**, onto the receiver; position it so that it is the front end that **comes into contact** with the receiver (figs. 54-55).
- 2) Push in the trigger guard **pin bush** (fig. 56).
- 3) Slide the **locking head** into the bolt making sure that the hole on the stem coincides with the bolt **slot** (fig. 57).

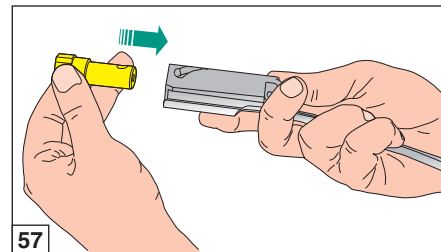
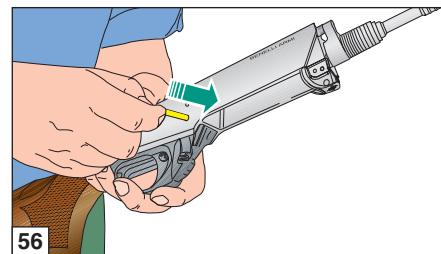
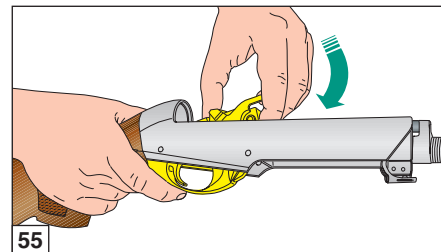
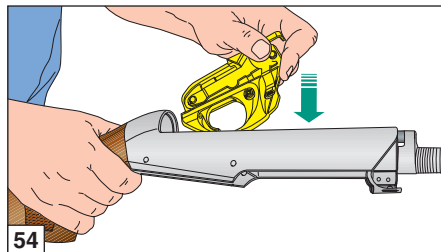

- 4) Fit the locking head **pin** into its hole on the locking head stem through the slot on the bolt (fig. 58).
- 5) Fit the **firing pin** and the firing pin spring into the slot on the bolt (fig. 59).

NOTE: always double check to make sure that the firing pin spring is in place.

- 6) Assemble the firing pin **retaining pin** into its slot so that the firing pin is locked into place (fig. 60).

WARNING: if both **firing pin** and relative **locking pin** have been assembled correctly, the firing pin must appear **as shown** in figure 61.

NOTE: **do not** use any type of **tool** for the insertion of the firing pin into the bolt carrier: **only use your fingers!**

- 7) Grip **the bolt**, making sure that you **keep the head's** position extended (fig. 62).

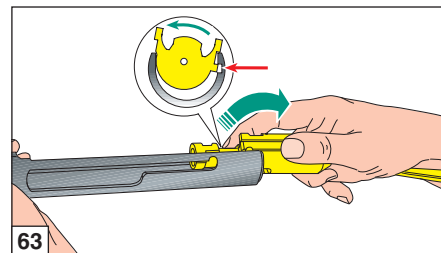
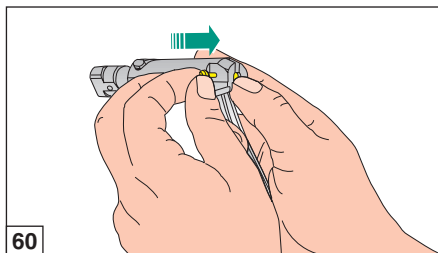
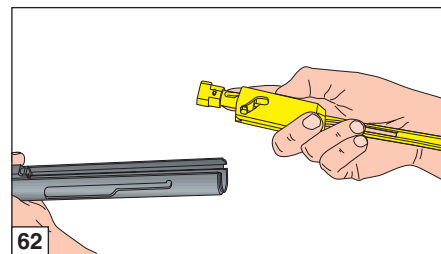
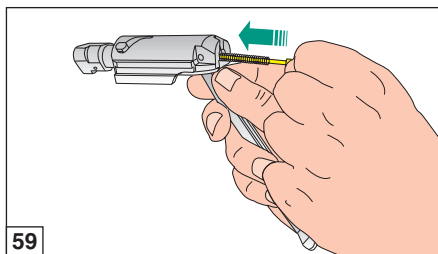
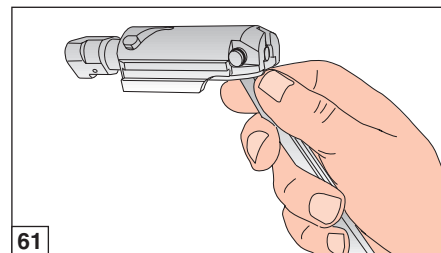
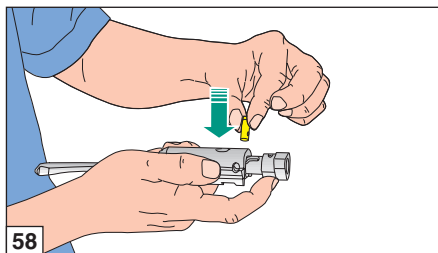



- 8) Place **the bolt** into position as illustrated (fig. 63) and **slide it forward** until the bolt lever seat is aligned with the end of the slot (fig. 64); push **the bolt lever** into its hole (fig. 65).
- 9) **To finish** rifle assembly, follow all the steps given after step 3 at page 39.

Troubleshooting

Before beginning any operation on your rifle, always make sure that chamber and magazine have been completely emptied! (Carefully read loading and unloading instructions).

If the rifle fails to fire

- 1) **Check the safety catch:** if it is engaged, push the button into firing position.
- 2) **Check that there is a cartridge in the barrel:** if not, insert a cartridge as per loading instructions (page 42).
- 3) **Check firing mechanism:** if necessary, clean and lubricate.
- 4) **Check the gas system:** the piston must freely move inside the cylinder. If necessary proceed with cleaning, (page 47).

Barrel locking cap

Especially after having fired the first shots, make sure that the barrel locking cap is tightly screwed onto the receiver, so that **the barrel is completely locked on**.

Choice of ammunition

All cartridges having a calibre that equals the calibre given on the rifle barrel may be used for your ARGO-E, provided they **conform to CIP regulations**.

Non-compliance to this rule would have serious consequences both for the shooter and for the rifle.

NOTE: use of not correctly refilled cartridges may cause damages to both the barrel and the lock, with possible consequences for the shooter as well.

All the ARGO-E rifles are subjected to a burst test at the Italian National Proof House in Gardone Valtrompia (Brescia), conform to CIP regulations.

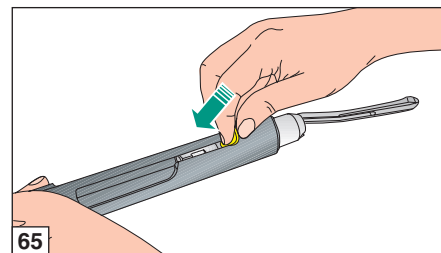
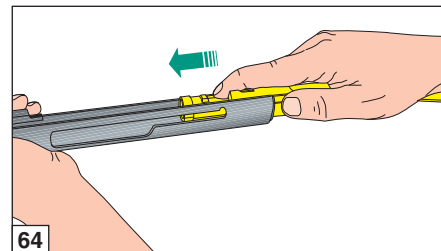

ACCESSORIES AND ADJUSTMENTS

Drop change

(wood stock and Progressive Comfort stock)

Before beginning any operation on your rifle, always make sure that chamber and magazine have been completely emptied!

(Carefully read loading and unloading instructions).

DROP CHANGE SCHEDULE			
Cast shim (plastic)	Stock locking plate (steel)	Drop shim (plastic)	Drop value at heel (mm)
Reference letter	Reference letter	Reference letter	
DX	Z DX	Z	45 ± 1 DX
SX	Z SX		45 ± 1 SX
DX	A DX	A	50 ± 1 DX
SX	A SX		50 ± 1 SX
DX	B DX	B	55 ± 1 DX
SX	B SX		55 ± 1 SX
DX	C DX	C	60 ± 1 DX
SX	C SX		60 ± 1 SX
DX	D DX	D	65 ± 1 DX
SX	D SX		65 ± 1 SX

Matching instructions: the drop change shims and stock locking plates in the kit are identified by letters. To ensure a correct drop, always use plates and shims with the same letter, e.g.: C - CDX – for a 60-RH drop or C - CSX – for a 60-LH drop.

DX = Right hand
SX = Left hand

The rifle is supplied with a “drop change kit” (fig. 66A wood stock - fig. 66B Progressive Comfort stock - fig. 67 synthetic stock) which enables you to adjust the original drop the rifle is supplied with. The kit consists of **stock locking plates** (in steel) and **drop change shims** (in plastic).

The kit enables you to obtain different drop patterns (as specified in the table) and two different deflections (right hand or left hand).

Each unit is marked with the corresponding drop and cast letter.

Determine if your stock drop fits you perfectly, or whether it is either too high or too low.

If it is too low, you need to select the previous adjustment set in alphabetical order (e.g. if the shim supplied on the rifle is marked with a “C”, you must select the “B”, together with the corresponding stock locking plate).

Proceed as follows to change shims:

Wood stock (fig. 68)

Progressive Comfort stock (fig. 69)

- 1) Unscrew **the two fixing screws** and remove **the butt plate “1”** (using a cross-head screwdriver).

WARNING: to avoid damaging the butt plates, apply a light coat of vaseline or grease to the shaft of the screwdriver.

- 2) (*Progressive Comfort stock only*) **unscrew the two fixing screws** using a Phillips screwdriver and remove the **comfort kit “2”** from the stock.

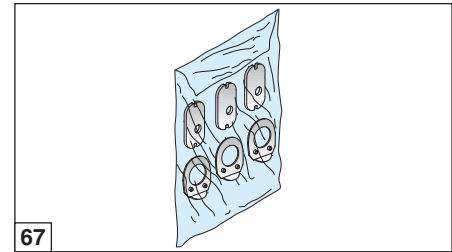
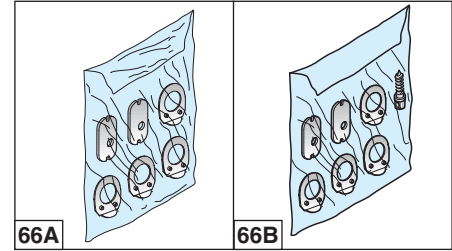

- 3) Unscrew **the stock retaining nut “3”** (using a 13 mm hexagon wrench).
- 4) Remove the **nut “3”**, from the recoil spring tube and remove the **rubber washer “4”**, **stock locking plate “5”**, **stock “6”**, **cast shim “7”** and **drop shim “8”**.

WARNING: (*Progressive Comfort stock only*) **if the stock spacer “9”** doesn't remain inside the stock, reassemble it with the seat of **plate “5”** facing the butt plate.





- 5) Assemble the **drop shim "8"** that you have selected onto the recoil spring tube with the **stamped letter** facing the stock.
- 6) Reassemble the selected **cast shim "7"** with the stamped letter (DX or SX) facing toward the stock.
- 7) Point the barrel towards the floor and fit the **stock**. Engage the **stock locking plate "5"** in the stock with the side punched with the chosen letter facing the butt plate.
- 8) Fit the **rubber washer "4"** then screw the **nut "3"** on to the end of the recoil spring tube. **Tighten the nut securely.**
- 9) (*Progressive Comfort stock only*) fit the **comfort kit "2"** inside the stock and secure it with its **two screws** using a Phillips screwdriver.
- 10) Fit the **butt plate "1"** and secure it with its **two screws** using a Phillips screwdriver.

Having altered the stock drop of your rifle, you have also obviously altered the firing position as well: it is therefore **necessary** that you first practice by executing some shots in order to make sure that the firing position is suitable to your size and shooting style.

WARNING: on completion of the drop change, check that the stock is securely fixed to the receiver. Check again after firing the first few rounds and, if necessary, re-tighten the nut with a suitable wrench to fix the stock securely in place.

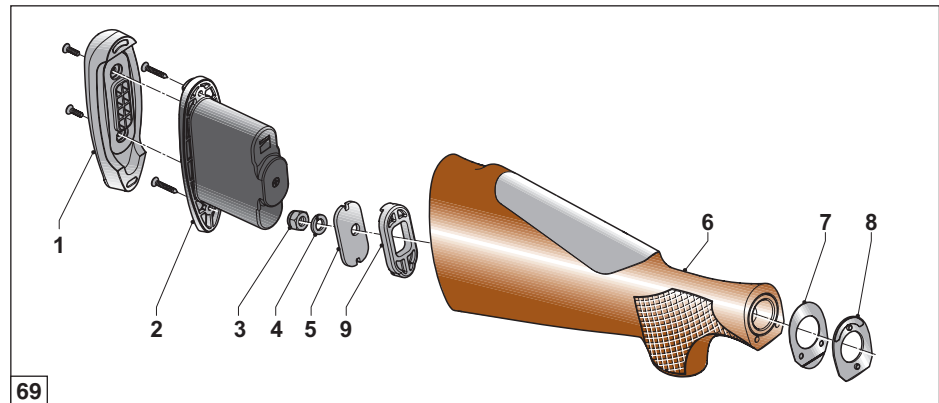
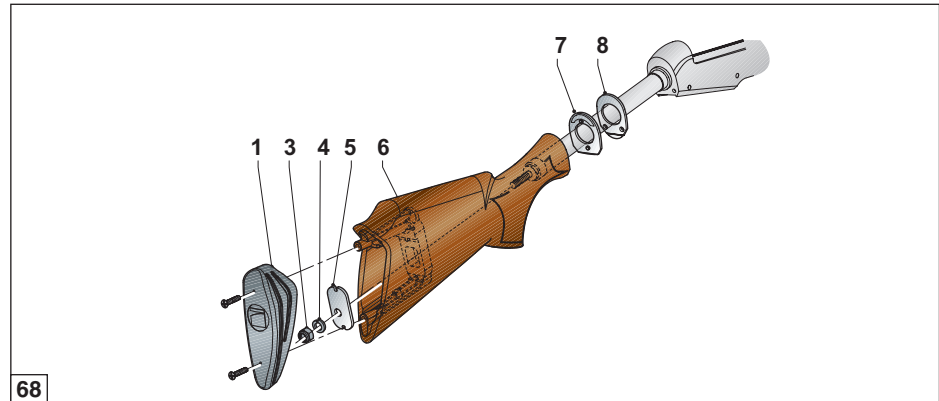



Drop change (synthetic stock)

DROP CHANGE SCHEDULE			
Cast shim (plastic)	Stock locking plate (steel)	Drop shim (plastic)	Drop value at heel (mm)
Reference letter	Reference letter	Reference letter	
DX	Z DX	A	50 ± 1 DX
SX	Z SX		50 ± 1 SX
DX	A DX	B	55 ± 1 DX
SX	A SX		55 ± 1 SX
DX	B DX	C	60 ± 1 DX
SX	B SX		60 ± 1 SX
DX	C DX	D	65 ± 1 DX
SX	C SX		65 ± 1 SX

Matching instructions: the drop change kits are identified by letters.

To ensure a correct drop **always** match locking plates and shims **that have the same letters**, e.g. **C - CDX - DX** or **C - CSX - SX**.

DX = Right hand
SX = Left hand

Proceed as follows to change shims.

Synthetic stock (fig. 70)

- 1) Press on **the butt plate "1"** and simultaneously make a movement from below upwards (figs. 71-72).
- 2) Follow the same operations (**from step 3 to step 8**) described in the section **"wood stock and Progressive Comfort stock"**.

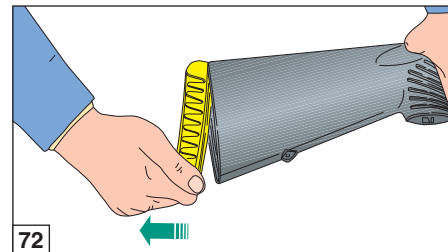
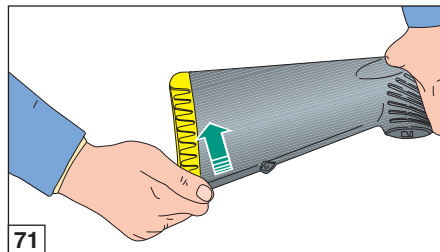
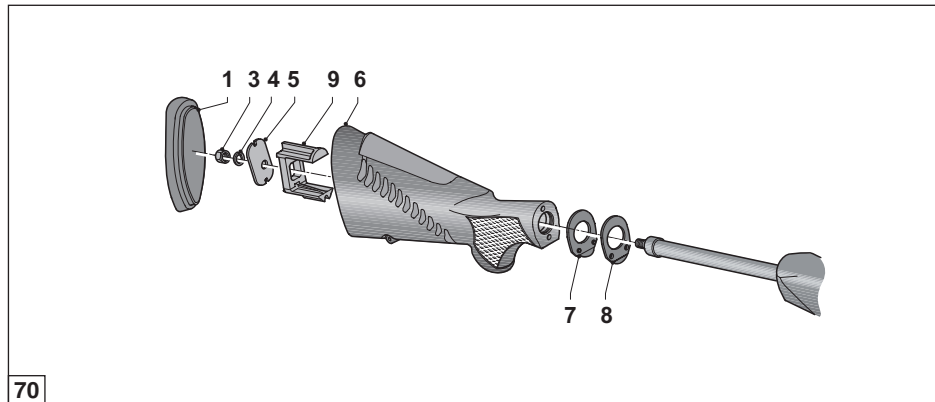

- 3) Refit the **stock spacer "9"** in the position shown (fig. 70).
- 4) As for reassembly, it is sufficient to press the **butt plate "1"** firmly against the stock until it enters its seating (fig. 73).

WARNING: always use **drop shims "8"**, **cast shims "7"** and **stock locking plates "5"** with the corresponding lettering, e.g. C - CDX - DX or C - CSX - SX. The use of component parts with different letters may cause permanent deformation of the recoil spring tube with as a result, bolt sliding problems.

WARNING: once stock has been replaced, make sure that it is correctly retained to the receiver. After having fired the first few rounds, repeat check and if necessary, fix the stock again by removing the butt plate again and tightening the nut again by using appropriate wrench.

Having altered the stock drop of your rifle, you have also obviously altered the firing position as well: it is therefore **necessary** that you first practice by executing some shots in order to make sure that the firing position is suitable to your size and shooting style.

Fitting the sling attachment pin to the stock

Rifles with Progressive Comfort stocks come with sling attachments. Proceed as follows to fit this to the stock.

- 1) **Unscrew the two fixing screws using a Phillips screwdriver** and remove the **butt plate "1"** (see fig. 69).

WARNING: smear the tip of the screwdriver with Vaseline or grease to avoid damaging the stock.

- 2) Using the same Phillips screwdriver, unscrew the two fixing screws and remove the **comfort kit "2"** from the stock (see fig. 69).
- 3) Use an Allen key to remove the **rubber plug** from the sling attachment hole inside the stock (fig. 74).
- 4) Using a 3 mm diameter punch as a tommy bar, screw the sling attachment pin into the hole in the stock. Tighten into firm contact with stock, until the hole in the pin lies perpendicular to the line of the stock (fig. 75).
- 5) Fit the **comfort kit "2"** and then the **butt plate** to the stock (see fig. 69).

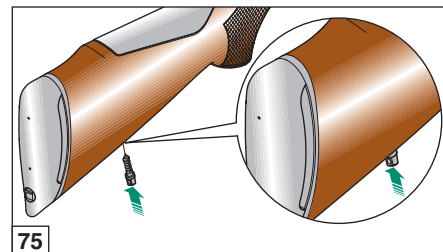
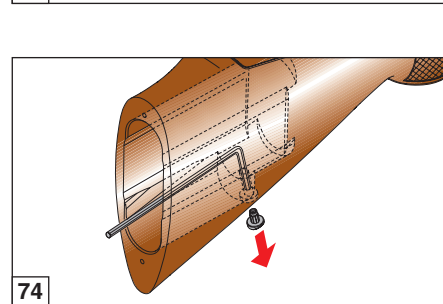
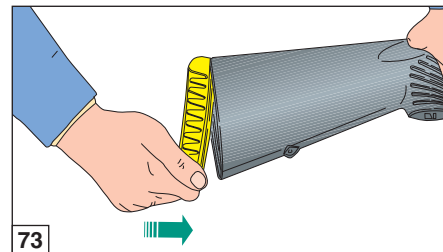

Removing and changing the comb (Progressive Comfort stock only)

Proceed as follows to remove and change the comb.

- 1) **Unscrew the two fixing screws using a Phillips screwdriver** and remove the **butt plate "1"** (see fig. 69).

WARNING: smear the tip of the screwdriver with Vaseline or grease to avoid damaging the stock.

- 2) Using the same Phillips screwdriver, unscrew the two fixing screws and remove the **comfort kit "2"** from the stock (see fig. 69).
- 3) Insert the tip of a screwdriver through the hole provided in the rear of the stock. Push the bottom of the comb upwards to release its back edge, then lift it and remove it from the stock (fig. 76).
- 4) To fit the new comb, position it so that the two dowels on its underside line up with the holes in the seat on the stock, then push the comb firmly down until it clicks into place (fig. 77).

WARNING: the edges of the comb must mate perfectly with the profile of the stock when correctly fitted.

- 5) Fit the **comfort kit "2"** and then the **butt plate** to the stock (see fig. 69).

Windage sight adjustment

Should standard factory setting not meet individual shooting requirements, sight adjustments can be carried out both laterally and vertically (see page 56).

Before beginning any operation on your rifle, always make sure that chamber and magazine have been completely emptied!
(Carefully read loading and unloading instructions).

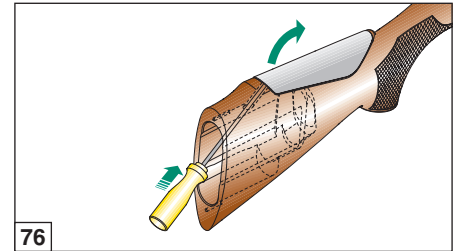

76

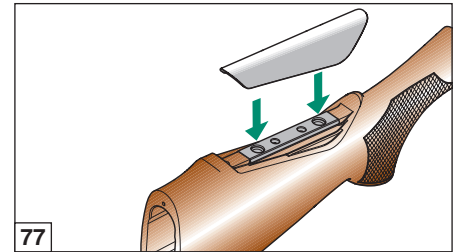

77



Windage (lateral) sight adjustment

As for lateral adjustment of the back-sight, proceed as follows:

- 1) With the key you have been supplied with and keeping to the relative graduated alignment notches (fig. 78), adjust the back-sight position into the required direction (move it to the right if you want the point of impact to move right, or move it to the left if you want the point of impact to move left).

As for lateral adjustment of the front-sight, proceed as follows:

- 1) With the key you have been supplied with, turn out the lateral front-sight adjustment screw slightly (fig. 79).
- 2) Keeping to the relative graduated alignment notches, adjust the front-sight position into the required direction (move it left-wards if you want the point of impact to move right and right-wards if you want the point of impact to move left) and then re-set it by turning the adjustment screw back in.

Elevation sight adjustment

As for elevation back-sight adjustment, proceed as follows:

- 1) With the key you have been supplied with and keeping to the relative graduated alignment notches (fig. 80), adjust the back-sight position into the required direction (move it upwards if you want to raise the point of impact, or move downwards if you want the point of impact to be lower).

As for elevation front-sight adjustment, proceed as follows:

- 1) With the key you have been supplied with, adjust the front-sight position as required (move it downwards if you need to raise the point of impact or move it upwards if you need the point of impact to be lower) (fig. 81).

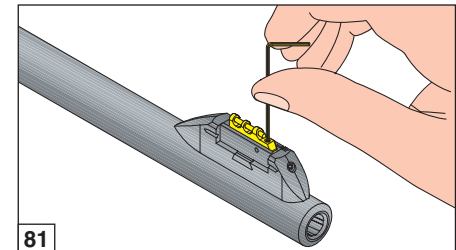
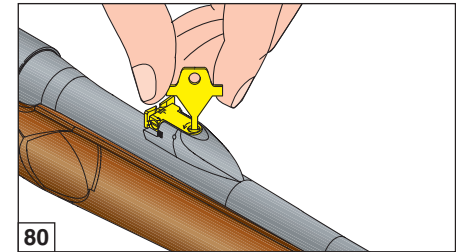
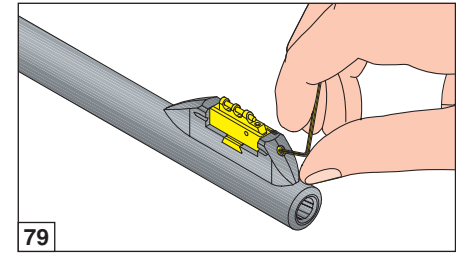
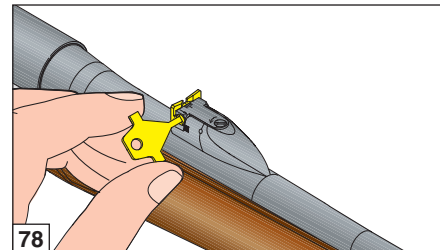

Barrel replacement

WARNING: for markets where - by law - the magazine must be a fixed model, its replacement with one of a different gauge is not possible. However, in such cases it is not possible to replace the barrel with another one of different gauge.

(A) - Excluding the barrels listed in paragraph (B), proceed as detailed below:

- 1) Disassemble the barrel to be replaced (see “Stripping procedure” on page 44, figures 33 to 36 and related instructions).
- 2) Assemble the new barrel equipped with special bolt (see “Assembly procedure” on pages 40-41, figures 7 to 15 and related instructions).

(B) - Barrels with 308 Win gauge or 300/270 Win Short Magnum gauge

WARNING: these barrels require the assembly of a travel stop shim.

Proceed as detailed below.

- 1) Disassemble the barrel to be replaced (see “Stripping procedure” on page 44, figures 33 to 36 and related instructions).
- 2) Disassemble the magazine from the receiver, or release it if it is a fixed rotating model (see “Stripping procedure” on page 46, figures 44 to 46 and related instructions).

- 3) Disassemble the trigger guard from the receiver (see “Stripping procedure” on page 46, figures 47 to 49 and related instructions).
- 4) Insert the **travel stop shim** from the bottom of the receiver, positioning it on the stop of the receiver inner side (figs. 82-83).
- 5) Assemble the trigger guard of the receiver so as it **locks** the shim in the proper position (see “Assembly procedure” on page 48, figures 54 to 56 and related instructions).

WARNING: the trigger guard must **lock** the shim in the proper position (fig. 83).

- 6) Assemble the magazine into the receiver or refasten it (if it is a fixed rotating model).
- 7) Assemble the new barrel equipped with special bolt (see “Assembly procedure” on pages 40-41, figures 7 to 15 and related instructions).

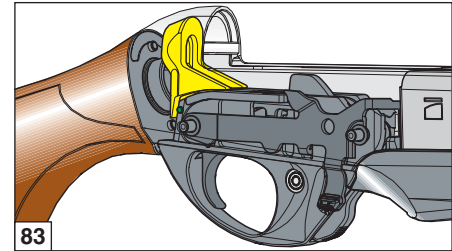
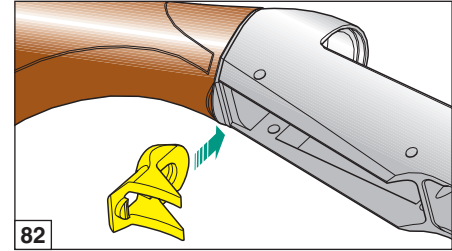



(C) - Rifle with barrels listed in paragraph (B)

If the rifle is originally equipped with a barrel featuring 308 Win gauge - 300/270 Win Short Magnum gauge and if it is necessary to assemble another gauge available, the travel stop shim must be removed.

Proceed as detailed below.

- 1) Disassemble the barrel to be replaced (see **“Stripping procedure”** on page 44, figures **33 to 36** and related instructions).
- 2) Disassemble the magazine from the receiver, or release it if it is a fixed rotating model (see **“Stripping procedure”** on page 46, figures **44 to 46** and related instructions).
- 3) Disassemble the trigger guard from the receiver (see **“Stripping procedure”** on page 46, figures **47 to 49** and related instructions).
- 4) **Remove** the travel stop shim (fig. 84).
- 5) Assemble the trigger guard into the receiver (see **“Assembly procedure”** on page 48, figures **54 to 56** and related instructions).
- 6) Assemble the magazine into the receiver or refasten it (if it is a fixed rotating model).
- 7) Assemble the new barrel equipped with special bolt (see **“Assembly procedure”** on pages 40-41, figures **7 to 15** and related instructions).

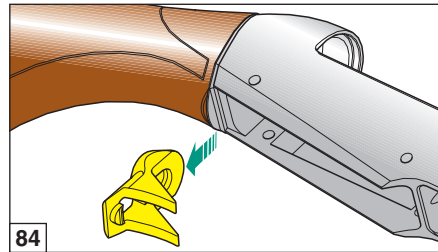

CERTIFICAT D'ESSAI

BENELLI ARMI S.p.A. déclare que tous ses produits ont été régulièrement essayés au Banc National de Tir, conformément à la législation en vigueur, ainsi que l'attestent les poinçons officiels estampillés sur la carcasse et sur le canon.

Note d'information en vertu de l'art. 13 du décret législatif italien 196/2003 "Code en matière de protection des données personnelles"

- Les données personnelles que vous avez fournies directement à Benelli Armi ou que notre société a collectées chez les revendeurs/importateurs agréés seront traitées pour les finalités suivantes:
 - délivrer le certificat de garantie du produit et fournir l'assistance et les services qui lui sont liés, ainsi que régi par les conditions générales spécifiées dans la garantie;
 - marketing direct (communications commerciales et publicitaires, newsletters, ventes directes, études de marché);
 - profilage des achats à travers l'analyse des habitudes et des choix de consommation;
 - activités statistiques et études de marché.
- Le traitement sera effectué selon des modalités manuelles, automatisées et informatiques, par des responsables expressément désignés par le Titulaire comme étant les personnes chargées et/ou responsables du traitement.
- Nous pourrions communiquer vos données aux sociétés ayant des rapports avec Benelli Armi en tant que sociétés mères, sociétés contrôlées et/ou associées, sociétés qui fournissent à Benelli Armi des services spécifiques de fourniture, tels, à titre d'exemple, des sociétés de traitement des données pour la fourniture et la gestion des services informatiques, des sociétés et des cabinets fournissant des services et des conseils utilisés par Benelli Armi, des entreprises de transport et des transitaires pour les aspects liés aux expéditions de marchandises et aux formalités en douane. Ces données ne seront pas divulguées.
- Après accord de l'intéressé, Benelli Armi pourra communiquer les données aux exploitants commerciaux autorisés à la vente des produits Benelli Armi et à d'autres sociétés tierces afin de leur permettre l'envoi de leurs propres communications promotionnelles et publicitaires ayant pour objet des biens et des services analogues à ceux commercialisés par Benelli Armi.

CERTIFICAT DE GARANTIE

Pour avoir droit à la garantie, veuillez vous connecter au site Benelli www.benelli.it à la rubrique "Garantie en ligne" ou envoyer sous pli fermé ce certificat, renseigné dans toutes ses parties et portant le cachet du revendeur, à l'adresse imprimée ci-dessous.

HUMBERT CTTS SAS

45 AVENUE PACCARD

42340 VEAUCHE

FRANCE



- Le renseignement des données est facultatif: tout refus éventuel de les fournir dans leur totalité ou en partie peut comporter l'impossibilité de la part de Benelli Armi de délivrer le certificat de garantie du produit acheté. Le refus de fournir les données pour des finalités de marketing, de profilage et de communication à des tiers pour des objectifs de marketing n'invalide en aucune manière la demande du certificat de garantie, qui sera de toute façon délivré, mais cela aura comme conséquence pour l'intéressé l'impossibilité de recevoir les communications de marketing à la fois de Benelli Armi et des tiers qui fournissent des biens et des services analogues à ceux commercialisés par Benelli Armi. Le titulaire du traitement est Benelli Armi S.p.A., via della Stazione n. 50, 61029 Urbino, PU, Italie. Le responsable du traitement est M. Lorenzo Caldari, domicilié pour cette fonction au siège du titulaire.
- À tout moment, vous pouvez exercer vos droits en vertu de l'art. 7 du décret législatif italien 196/03. En particulier vous avez le droit d'obtenir la confirmation de l'existence ou de la non-existence des données renseignées (contenu et origine), de vérifier leur exactitude ou de demander leur intégration, leur mise à jour, leur rectification et leur effacement. Pour exercer ces droits, l'intéressé peut s'adresser au Responsable du traitement, M. Lorenzo Caldari, en écrivant à privacy@benelli.it. Le consentement que vous avez exprimé à l'envoi de communications commerciales et promotionnelles s'étend, outre aux communications envoyées avec des systèmes automatisés sans l'intervention de l'opérateur (ex. e-mail), également aux modalités de contact traditionnelles, tels les courriers papier. L'intéressé peut révoquer son consentement au traitement des données exprimé à cet effet également de manière disjointe, par exemple en choisissant de recevoir seulement la publicité papier envoyée par courrier et non avec des systèmes automatisés (ex. par e-mail).
 - j'autorise le traitement des données aux fins du marketing direct et de l'envoi de la newsletter
 - j'autorise le traitement des données aux fins du profilage des achats et de l'analyse des choix de consommation
 - j'autorise la communication des données aux sujets et pour les finalités indiquées au point 4 de la note d'information

Date

Signature



IMPORTANT

Pour avoir droit à la garantie (si vous ne l'avez pas effectuée par internet), il est indispensable d'envoyer sous pli fermé ce certificat, dûment renseigné dans toutes ses parties et portant le cachet du revendeur agréé Benelli Armi.

En cas d'omission d'envoi ou d'absence des données nécessaires à l'application des conditions de garantie, la réparation de l'arme sera payante.

CACHET ET SIGNATURE DU REVENDEUR

MODÈLE	_____
MATRICULE CARCASSE	n.
MATRICULE CANON	n.
PRÉNOM	_____
NOM	_____
RUE	_____
CODE POSTAL	_____
VILLE	_____
PAYS	_____
e-mail	_____
DATE D'ACHAT	_____

CERTIFICAT DE GARANTIE

BENELLI ARMI S.p.A. garantit ses fusils et ses carabines pendant une période de 5 ans à compter de la date du premier achat (le document fiscal de premier achat faisant foi), contre tout défaut de fabrication et de matériel, relativement aux seules parties métalliques.

Le produit couvert par cette garantie sera réparé gratuitement - *exception faite pour les frais d'expédition éventuels, qui sont à la charge de l'acheteur* - par le **Service Après-Vente Benelli d'Urbino** ou par les **Réparateurs Agréés Benelli**.

La validité de la période de garantie commence à partir de la date du premier achat: tout remplacement des composants ou leur réparation n'implique pas l'extension de la période de garantie.

En aucun cas l'acheteur n'aura droit au remplacement de l'arme complète.

Sont exclus de cette garantie tous les dommages dus à la négligence, au manque d'entretien, à une manipulation, à des réparations effectuées par des personnels non autorisés, à l'utilisation de munitions non conformes aux Normes Internationales, à des munitions chargées manuellement et/ou rechargées, à un usage impropre de l'arme, non conforme aux instructions indiquées dans le manuel d'Usage et d'Entretien ou, de toute façon, tous les dommages provoqués par des facteurs non conformes à une utilisation/un fonctionnement normal de l'arme.

BENELLI ARMI S.p.A. n'est pas responsable des dommages directs ou indirects de quelque nature que ce soit, provoqués par des personnes, des animaux ou des choses, dérivant d'une négligence et/ou d'une inexpérience dans le maniement de l'arme, ainsi que par tous les motifs indiqués au paragraphe précédent.

MODÈLE _____

MATRICULE CARCASSE n. | | | | | | | | | | | | | | | |

MATRICULE CANON n. | | | | | | | | | | | | | | | |

DATE D'ACHAT _____

CACHET ET SIGNATURE DU REVENDEUR

DOCUMENT À CONSERVER PAR L'ACHETEUR

CERTIFICAT D'ESSAI

BENELLI ARMI S.p.A. déclare que tous ses produits ont été régulièrement essayés au Banc National de Tir, conformément à la législation en vigueur, ainsi que l'attestent les poinçons officiels estampillés sur la carcasse et sur le canon.

Note d'information en vertu de l'art. 13 du décret législatif italien 196/2003 "Code en matière de protection des données personnelles"

- Les données personnelles que vous avez fournies directement à Benelli Armi ou que notre société a collectées chez les revendeurs/importateurs agréés seront traitées pour les finalités suivantes:
 - délivrer le certificat de garantie du produit et fournir l'assistance et les services qui lui sont liés, ainsi que régi par les conditions générales spécifiées dans la garantie;
 - marketing direct (communications commerciales et publicitaires, newsletters, ventes directes, études de marché);
 - profilage des achats à travers l'analyse des habitudes et des choix de consommation;
 - activités statistiques et études de marché.
- Le traitement sera effectué selon des modalités manuelles, automatisées et informatiques, par des responsables expressément désignés par le Titulaire comme étant les personnes chargées et/ou responsables du traitement.
- Nous pourrions communiquer vos données aux sociétés ayant des rapports avec Benelli Armi en tant que sociétés mères, sociétés contrôlées et/ou associées, sociétés qui fournissent à Benelli Armi des services spécifiques de fourniture, tels, à titre d'exemple, des sociétés de traitement des données pour la fourniture et la gestion des services informatiques, des sociétés et des cabinets fournissant des services et des conseils utilisés par Benelli Armi, des entreprises de transport et des transitaires pour les aspects liés aux expéditions de marchandises et aux formalités en douane. Ces données ne seront pas divulguées.
- Après accord de l'intéressé, Benelli Armi pourra communiquer les données aux exploitants commerciaux autorisés à la vente des produits Benelli Armi et à d'autres sociétés tierces afin de leur permettre l'envoi de leurs propres communications promotionnelles et publicitaires ayant pour objet des biens et des services analogues à ceux commercialisés par Benelli Armi.

CERTIFICAT DE GARANTIE

Pour avoir droit à la garantie, veuillez vous connecter au site Benelli www.benelli.it à la rubrique "**Garantie en ligne**" ou envoyer sous pli fermé ce certificat, renseigné dans toutes ses parties et portant le cachet du revendeur, à l'importateur le plus proche de chez vous. Vous trouverez facilement ses coordonnées sous la rubrique "Service après-vente" du site www.benelli.it



- Le renseignement des données est facultatif: tout refus éventuel de les fournir dans leur totalité ou en partie peut comporter l'impossibilité de la part de Benelli Armi de délivrer le certificat de garantie du produit acheté. Le refus de fournir les données pour des finalités de marketing, de profilage et de communication à des tiers pour des objectifs de marketing n'invalide en aucune manière la demande du certificat de garantie, qui sera de toute façon délivré, mais cela aura comme conséquence pour l'intéressé l'impossibilité de recevoir les communications de marketing à la fois de Benelli Armi et des tiers qui fournissent des biens et des services analogues à ceux commercialisés par Benelli Armi. Le titulaire du traitement est Benelli Armi S.p.A., via della Stazione n. 50, 61029 Urbino, PU, Italie. Le responsable du traitement est M. Lorenzo Caldari, domicilié pour cette fonction au siège du titulaire.
- À tout moment, vous pouvez exercer vos droits en vertu de l'art. 7 du décret législatif italien 196/03. En particulier vous avez le droit d'obtenir la confirmation de l'existence ou de la non-existence des données renseignées (contenu et origine), de vérifier leur exactitude ou de demander leur intégration, leur mise à jour, leur rectification et leur effacement. Pour exercer ces droits, l'intéressé peut s'adresser au Responsable du traitement, M. Lorenzo Caldari, en écrivant à privacy@benelli.it. Le consentement que vous avez exprimé à l'envoi de communications commerciales et promotionnelles s'étend, outre aux communications envoyées avec des systèmes automatisés sans l'intervention de l'opérateur (ex. e-mail), également aux modalités de contact traditionnelles, tels les courriers papier. L'intéressé peut révoquer son consentement au traitement des données exprimé à cet effet également de manière disjointe, par exemple en choisissant de recevoir seulement la publicité papier envoyée par courrier et non avec des systèmes automatisés (ex. par e-mail).
 - j'autorise le traitement des données aux fins du marketing direct et de l'envoi de la newsletter
 - j'autorise le traitement des données aux fins du profilage des achats et de l'analyse des choix de consommation
 - j'autorise la communication des données aux sujets et pour les finalités indiquées au point 4 de la note d'information

Date

Signature



IMPORTANT

Pour avoir droit à la garantie (si vous ne l'avez pas effectuée par internet), il est indispensable d'envoyer sous pli fermé ce certificat, dûment renseigné dans toutes ses parties et portant le cachet du revendeur agréé Benelli Armi.

En cas d'omission d'envoi ou d'absence des données nécessaires à l'application des conditions de garantie, la réparation de l'arme sera payante.

CACHET ET SIGNATURE DU REVENDEUR

MODÈLE	_____
MATRICULE CARCASSE	n.
MATRICULE CANON	n.
PRÉNOM	_____
NOM	_____
RUE	_____
CODE POSTAL	_____
VILLE	_____
PAYS	_____
e-mail	_____
DATE D'ACHAT	_____

CERTIFICAT DE GARANTIE

BENELLI ARMI S.p.A. garantit ses fusils et ses carabines pendant une période de 5 ans à compter de la date du premier achat (le document fiscal de premier achat faisant foi), contre tout défaut de fabrication et de matériel, relativement aux seules parties métalliques.

Le produit couvert par cette garantie sera réparé gratuitement - *exception faite pour les frais d'expédition éventuels, qui sont à la charge de l'acheteur* - par le **Service Après-Vente Benelli d'Urbino** ou par les **Réparateurs Agréés Benelli**.

La validité de la période de garantie commence à partir de la date du premier achat: tout remplacement des composants ou leur réparation n'implique pas l'extension de la période de garantie.

En aucun cas l'acheteur n'aura droit au remplacement de l'arme complète.

Sont exclus de cette garantie tous les dommages dus à la négligence, au manque d'entretien, à une manipulation, à des réparations effectuées par des personnels non autorisés, à l'utilisation de munitions non conformes aux Normes Internationales, à des munitions chargées manuellement et/ou rechargées, à un usage impropre de l'arme, non conforme aux instructions indiquées dans le manuel d'Usage et d'Entretien ou, de toute façon, tous les dommages provoqués par des facteurs non conformes à une utilisation/un fonctionnement normal de l'arme.

BENELLI ARMI S.p.A. n'est pas responsable des dommages directs ou indirects de quelque nature que ce soit, provoqués par des personnes, des animaux ou des choses, dérivant d'une négligence et/ou d'une inexpérience dans le maniement de l'arme, ainsi que par tous les motifs indiqués au paragraphe précédent.

MODÈLE _____

MATRICULE CARCASSE n. | | | | | | | | | | | | | | | |

MATRICULE CANON n. | | | | | | | | | | | | | | | |

DATE D'ACHAT _____

CACHET ET SIGNATURE DU REVENDEUR

DOCUMENT À CONSERVER PAR L'ACHETEUR



Table des matières

USAGE • ENTRETIEN	63	ACCESSOIRES ET RÉGLAGES:	
Normes de sécurité	64	Variation de la pente de crosse (crosse en bois et crosse Progressive Comfort)	79
Présentation	66	Variation de la pente de crosse (crosse synthétique)	81
Fonctionnement	66	Montage de la vis de grenadière sur la crosse	82
Montage	67	Démontage et remplacement du busc	83
Utilisation	69	Réglage de la ligne de mire	83
Sûreté de la carabine	69	Réglage latéral de la ligne de mire	84
Chargement	70	Réglage vertical de la ligne de mire	84
Déchargement de l'arme	71	Substitution canon	85
Démontage de l'arme	72	PIÈCES DE RECHANGE	227
Entretien	75		
Remontage de l'arme	76		
Inconvénients et remèdes	78		
Munitions à utiliser	78		



NORMES DE SÉCURITÉ

REMARQUE: NOUS VOUS PRIONS DE LIRE ATTENTIVEMENT CE MANUEL AVANT DE MANIPULER VOTRE ARME.

REMARQUE: SI ELLES SONT MANIPULÉES DE FAÇON ERRONÉE, LES ARMES À FEU PEUVENT ÊTRE DANGEREUSES ET REPRÉSENTER UNE SOURCE POTENTIELLE D'ACCIDENTS GRAVES, VOIRE IRRÉPARABLES. LES NORMES DE SÉCURITÉ REPORTÉES DANS CE MANUEL REPRÉSENTENT UN RAPPEL IMPORTANT CONCERNANT LA RESPONSABILITÉ DES PROPRIÉTAIRES ET DES UTILISATEURS D'ARMES À FEU.

1. NE POINTEZ JAMAIS VOTRE ARME DANS UNE DIRECTION QUI NE SOIT PAS TOTALEMENT SÛRE.

Ne pointez jamais le canon de l'arme contre vous-mêmes ou contre une autre personne. Cette prescription revêt une importance fondamentale lorsque vous chargez ou déchargez votre arme. Avant de tirer contre une cible, vérifiez avec attention ce qui se trouve derrière cette cible. Les projectiles peuvent dépasser une distance de 1,5 km. Si vous manquez la cible ou si le projectile la transperce, vous devez vous assurer que le coup de feu n'a pas causé de dommages ou de blessures à quelqu'un.



2. MANIPULEZ TOUJOURS VOTRE ARME COMME SI ELLE ÉTAIT CHARGÉE.

Ne donnez jamais pour sûr que l'arme soit déchargée. La seule façon pour s'assurer que la chambre de l'arme soit vide est de l'ouvrir et de

vérifier visuellement et physiquement l'absence de projectiles. Retirer ou décharger le magasin ne signifie pas que l'arme est déchargée ou qu'elle ne peut pas faire feu. Les fusils et les carabines peuvent être contrôlés en retirant tous les projectiles, puis en ouvrant et en vérifiant la chambre d'explosion de façon à pouvoir effectuer une inspection complète et s'assurer qu'aucune balle ne soit restée à l'intérieur.

3. CONSERVEZ VOTRE ARME DANS UN LIEU SÛR ET NON ACCESSIBLE POUR LES ENFANTS.

Vous êtes chargés de vous assurer que les mineurs ou autres personnes non autorisées n'aient pas accès à l'arme. Pour réduire le risque d'accidents envers les mineurs, déchargez l'arme, fermez-la à clé et rangez les munitions dans un endroit séparé et toujours fermé à clé. N'oubliez jamais que les dispositifs utilisés pour prévenir les accidents - comme par ex. les cadenas pour armes, les fermetures pour chambres d'explosion, etc. - ne suffisent pas à empêcher que d'autres personnes puissent utiliser l'arme à feu ou l'utiliser de façon impropre. Le rangement de l'arme dans un étui de sécurité spécial en acier serait l'idéal pour réduire la probabilité que les mineurs ou les personnes non autorisées puissent utiliser l'arme de façon impropre.

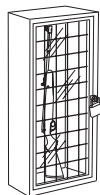

4. NE TIREZ JAMAIS CONTRE UNE PIÈCE D'EAU OU CONTRE DES SURFACES DURES.

Tirer contre des pièces d'eau, contre une roche ou d'autres surfaces dures augmente le risque de rebondisse-



ments ou de fragmentations des projectiles, ce qui peut vouloir dire atteindre des cibles non souhaitées ou limitrophes.

5. IL EST FONDAMENTAL QUE VOUS SOYEZ À CONNAISSANCE DES CARACTÉRISTIQUES DE L'ARME QUE VOUS UTILISEZ, EN TENANT COMPTE DU FAIT QUE LES DISPOSITIFS DE SÉCURITÉ NE REMPLACENT PAS LES PROCÉDURES DE SÉCURITÉ CONCERNANT LA MANIPULATION DE L'ARME.

Ne vous en remettez pas uniquement aux dispositifs de sécurité pour prévenir les accidents. Il est fondamental que vous connaissiez et que vous observiez les caractéristiques de sécurité de l'arme que vous manipulez; dans tous les cas, les accidents peuvent être évités encore davantage en suivant les procédures de sécurité concernant la manipulation de l'arme reportées dans les règles de sécurité et à l'intérieur de ce manuel. Pour familiariser davantage avec cette arme ou d'autres armes afin de pouvoir les utiliser de façon appropriée, il est conseillé de suivre un cours sur la sécurité des armes tenu par un professionnel du secteur, expert dans les techniques d'utilisation et dans les procédures de sécurité.

6. CONSERVEZ L'ARME DE FAÇON ADÉQUATE.

Conservez votre arme de façon à éviter l'accumulation de saleté ou de poussière dans les parties mécaniques. En suivant les instructions contenues dans ce manuel, nettoyez et lubrifiez votre arme après chaque utilisation afin de prévenir la corrosion, les dommages au canon ou l'accumulation d'impuretés qui peuvent empêcher le fonctionnement de l'arme en cas de néces-



sité. Contrôlez toujours l'intérieur et la chambre d'explosion avant de charger l'arme pour vous assurer qu'ils soient propres et libres de toute obstruction. Tirer en présence d'obstructions dans le canon ou dans la chambre d'explosion peut provoquer l'explosion du canon et vous blesser ou blesser des personnes se trouvant dans le voisinage. Si vous percevez un bruit anormal durant le coup de feu, interrompez immédiatement le tir, enclenchez la sûreté et déchargez l'arme. Vérifiez que la chambre et le canon soient libres de toute obstruction, comme par exemple un projectile bloqué à l'intérieur du canon à cause de munitions défectueuses ou inappropriées.

7. UTILISEZ DES MUNITIONS APPROPRIÉES.

Utilisez toujours des munitions de marque de fabrique, nouvelles munitions réalisées selon les spécifications industrielles suivantes: CIP (Europe et autres pays), SAAMI® (U.S.A.). Contrôlez que les projectiles soient du calibre ou du type appropriés à l'arme utilisée. Le calibre de l'arme est indiqué clairement sur le canon du fusil ou sur le chariot ou sur le canon du pistolet. L'emploi de munitions rechargées ou reconstruites peut augmenter la probabilité de pression excessive sur la cartouche, d'explosion du culot ou d'autres défauts des munitions qui peuvent endommager l'arme et vous blesser ou blesser les personnes qui se trouvent près de vous.

8. PORTEZ TOUJOURS DES LUNETTES DE PROTECTION ET DES BOUCHONS POUR LES OREILLES LORSQUE VOUS TIREZ.

La probabilité que des gaz, des poudres ou des fragments métalliques



atteignent et blessent le tireur après le coup de feu est rare, mais dans l'hypothèse que cela s'avère, les blessures peuvent être graves, y compris la possibilité de perdre la vue. Lorsque vous tirez, vous devez toujours porter des lunettes de protection à haute résistance. Les bouchons pour les oreilles et autres types de protection de haute qualité contribuent à réduire le risque de blessures provoquées par le tir.

9. NE GRIMPEZ JAMAIS SUR LES ARBRES, LES CLOTURES OU LES OBSTACLES AVEC L'ARME CHARGÉE.

Ouvrez et videz la chambre de l'arme et enclenchez la sûreté avant de grimper ou de descendre des arbres ou avant de sauter les clôtures ou les fossés ou autres obstacles. Ne tirez pas et ne poussez pas l'arme contre vous-même ou contre une autre personne. Déchargez toujours l'arme et contrôlez visuellement et physiquement que le magasin, le mécanisme de recharge et la chambre soient déchargés et que l'arme ait l'obturateur ouvert avant de la remettre dans les mains d'un tiers. Ne prenez jamais une arme d'une autre personne si elle n'est pas déchargée et si vous ne l'avez pas contrôlée visuellement et physiquement pour vous assurer qu'elle soit effectivement déchargée et, d'autre part, prenez l'arme seulement si celui-ci est ouverte.



10. EVITEZ DE BOIRE DES BOISSONS ALCOOLIQUES OU D'ASSUMER DES MÉDICAMENTS POUVANT DIMINUER VOS RÉFLEXES ET VOTRE SELF-CONTROL PENDANT QUE VOUS TIREZ.

Ne buvez pas lorsque vous utilisez votre arme. Si vous assumez des



médicaments pouvant diminuer vos réflexes ou votre self-control, ne manipulez pas d'armes tant que vous êtes sous l'effet du médicament.

11. NE TRANSPORTEZ JAMAIS UNE ARME CHARGÉE.

Déchargez toujours votre arme avant de la poser dans un véhicule (chambre et magasin vides). Les chasseurs et les tireurs doivent charger l'arme lorsqu'ils sont arrivés à destination et seulement lorsqu'ils sont sur le point de tirer. Si vous détenez une arme pour votre défense personnelle, laissez la chambre déchargée pour réduire la possibilité d'un coup de feu involontaire.



12. AVERTISSEMENT SUR L'EXPOSITION AU PLOMB.

Décharger l'arme dans des zones à faible ventilation, nettoyer des armes ou manipuler des munitions peut comporter une exposition au plomb et à d'autres substances qui peuvent nuire à la respiration, à l'appareil reproductif et causer des dommages physiques graves. Choisissez toujours des zones bien aérées. Lavez-vous soigneusement les mains après l'exposition.

REMARQUE: vous êtes entièrement RESPONSABLES de la connaissance et du respect des lois locales et nationales qui régissent le commerce, le transport et l'usage des armes à feu dans votre pays.

REMARQUE: cette arme peut tuer une personne! Soyez toujours extrêmement attentifs lorsque vous la manipulez. Un accident est presque toujours dû au non respect des normes de sécurité de l'arme.



Présentation

La société Benelli Armi S.p.A. est heureuse de vous présenter sa nouvelle gamme de carabines semi-automatiques ARGO-E, réalisées grâce au travail efficace du Centre d'Etude et de Recherche de Benelli Armi et à sa riche expérience au niveau technologique et des constructions mécaniques de précision.

Un nombre de pièces limité et une mécanique extrêmement simple et rationnelle, confèrent à ces nouvelles carabines une fiabilité de fonctionnement maximale, une extrême praticité d'emploi ainsi qu'une grande simplicité de démontage et d'entretien si bien que, dans l'absolu, elles peuvent être définies comme les carabines les plus modernes, précises, sûres, rapides et élégantes actuellement dans le commerce.

Fonctionnement

Avant d'effectuer n'importe quelle intervention sur l'arme, assurez-vous toujours que la chambre d'explosion et le chargeur soient complètement vides!

(Lire attentivement les instructions de chargement et de déchargement de l'arme).

ARGO-E est une carabine à chargeur prismatique, à fonctionnement semi-automatique basé sur le système breveté **Benelli ARGO** (Auto Regulating Gas Operated) avec tête de fermeture rotative à trois dents de blocage qui réalise une fermeture axiale parfaite dans la culasse.

Le fonctionnement de l'arme peut être subdivisé en 8 actions spécifiques:

tir l'action de la détente dégage le chien qui heurte le percuteur, en provoquant l'allumage de la cartouche chambrée. Les gaz produits provoquent la sortie du projectile du canon en se répandant simultanément dans le cylindre prise gaz et en provoquant ainsi le recul immédiat du piston. Celui-ci provoque le recul de l'obturateur; avec une action conséquente de:

déblocage c'est-à-dire d'ouverture de la chambre d'explosion et d'enclenchement des actions conséquentes de

extraction avec saisie et élimination de la douille dans la chambre et:

éjection qui provoque la sortie complète de la douille de l'arme. Dans la phase finale du recul le mécanisme effectue le

réarmement qui peut se synthétiser comme une "accumulation d'énergie" pour le tir suivant. Simultanément, les autres dispositifs réalisent la phase de

alimentation qui correspond à la sortie automatique du chargeur d'une nouvelle cartouche et à son

entrée successive **dans la chambre** d'explosion, suivie du

blocage c'est-à-dire de la fermeture de la chambre d'explosion.

L'arme est maintenant prête à tirer.

Montage (carabine emballée)

Contenu de l'emballage (fig. 1):

- a) groupe **crosse-carcasse-devant**
- b) groupe **canon-obturateur**

ATTENTION: n'oubliez pas d'enlever la **protection en plastique du canon** avant d'utiliser la carabine (fig. 2).

Marche à suivre pour le montage

- 1) Saisir le groupe **crosse-carcasse-devant** et desserrer le **capuchon de fixation du devant** (fig. 3).
- 2) Dégager le **devant** en le faisant coulisser (fig. 4).
- 3) Saisir d'une main le groupe **crosse-carcasse-devant** et de l'autre desserrer le **capuchon de fixation du canon** (fig. 5).
- 4) S'assurer que le **chien** est armé, dans le cas contraire, l'armer (fig. 6).

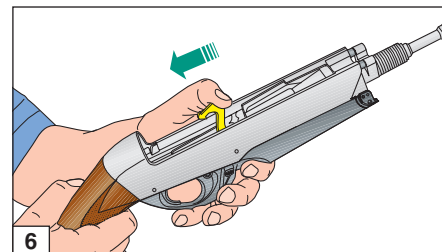
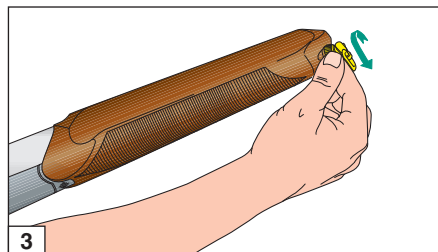
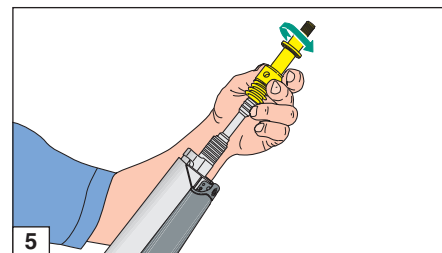
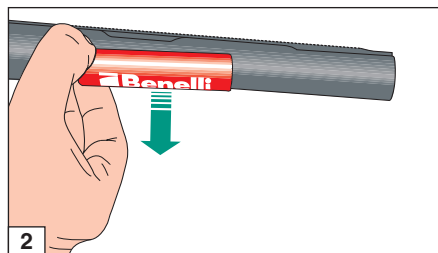
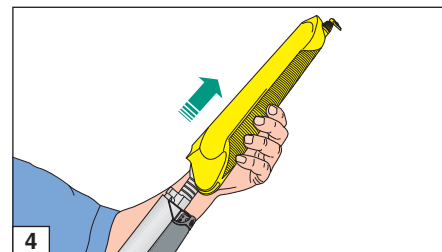
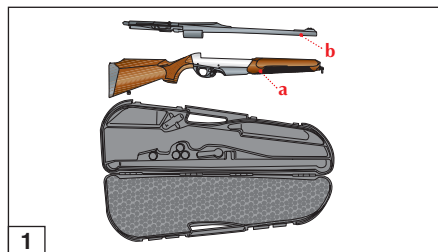



- 5) Saisir d'une main le groupe **crosse-carrosse** et de l'autre le groupe **canon-obturateur**. Introduire le **cylindre prise gaz** sur l'axe guide du cylindre (fig. 7) **en reculant en même temps l'obturateur** (fig. 8).

ATTENTION: les **aillettes** du **piston-cylindre prise gaz** doivent être alignées avec leurs axes correspondants (fig. 9).

- 6) Pousser à fond la partie terminale du couvercle dans la carcasse jusqu'à ce que tout le groupe soit en position de fin de course, ce que l'on sent clairement tant au déclic mécanique au moment de l'arrêt que par l'adhérence parfaite du couvercle à la carcasse (fig. 10).

ATTENTION: en passant au-dessus de la garde, la **bielle-obturateur** doit se positionner **dans le tube guide-ressort** bielle, à l'intérieur de la carcasse (fig. 11).

- 7) Monter le **capuchon de fixation du canon** à l'extrémité de l'axe de guidage du cylindre (fig. 12) et le visser à fond en utilisant l'**axe de la grenadière** avant (fig. 13).

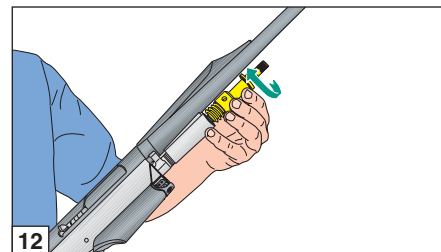
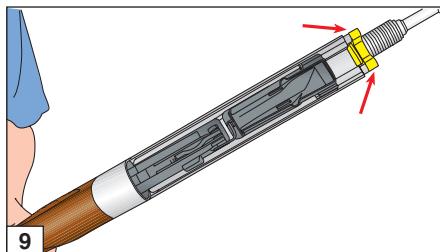
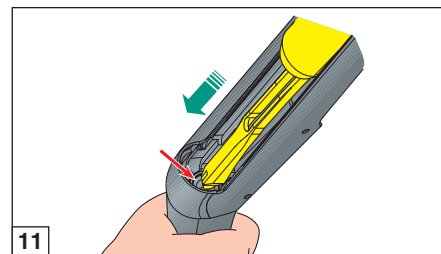
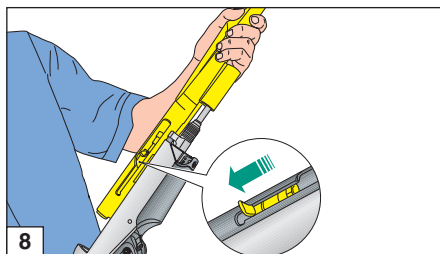
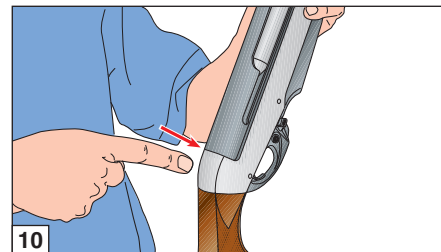
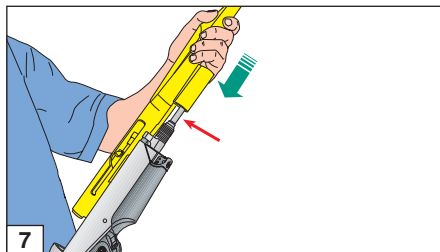

ATTENTION: visser le capuchon avec suffisamment de force pour contrer la résistance du ressort jusqu'à ce qu'il soit en contact en fin de course contre l'axe de guidage du cylindre.

- 8) Mettre en place **le devant** (fig. 14) et visser **le capuchon de fixation** (fig. 15).
- 9) Fermer **l'obturateur** en le maintenant vers l'arrière et en actionnant simultanément **le levier** qui permet de relâcher l'obturateur vers l'avant et qui indique que l'arme est déchargée (fig. 16).

Le montage est maintenant complété.

Utilisation

Avant d'effectuer n'importe quelle intervention sur votre carabine, assurez-vous toujours que la chambre d'explosion et le chargeur soient complètement vides!

(Lire attentivement les instructions de chargement et de déchargement de l'arme).

Sûreté de la carabine

Pousser **le bouton de sûreté** situé sur la sous-garde: la sûreté étant mise la **baguette rouge** indiquant la position de tir **ne devra pas être visible** (figures 17-18).

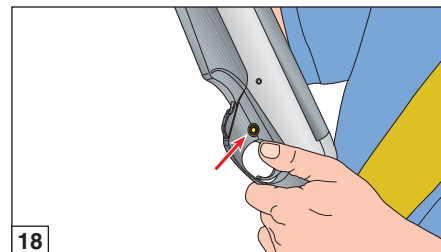
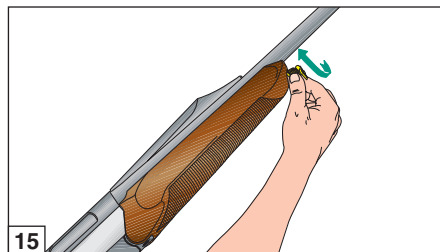
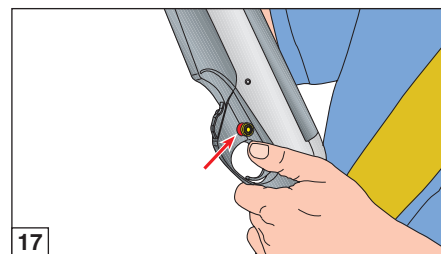
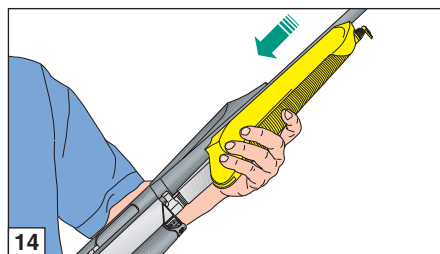
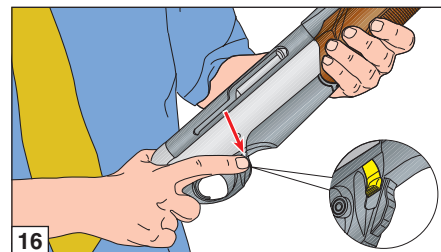
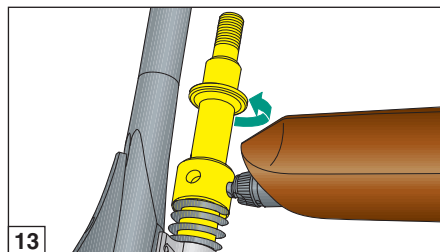



Chargement

Avant d'effectuer n'importe quelle intervention sur votre carabine, assurez-vous toujours que la chambre d'explosion et le chargeur soient complètement vides! (Lire attentivement les instructions de chargement et de déchargement de l'arme).

ATTENTION: s'assurer que l'arme est équipée d'un chargeur avec le nombre de cartouches consenti par la législation en vigueur dans le pays où elle sera utilisée.

Marche à suivre pour le chargement

ATTENTION: l'arme doit être en sûreté (voir "Sûreté de la carabine") et, le chien armé: orientez le canon dans une direction de prudence certaine.

- 1) Ouvrir l'obturateur (fig. 19).
- 2) Introduire une cartouche dans la chambre (fig. 20).
- 3) Fermer l'obturateur en le maintenant vers l'arrière et en actionnant simultanément le levier qui permet de relâcher l'obturateur vers l'avant et qui indique que l'arme est déchargée (fig. 16).

ATTENTION: l'arme est maintenant chargée: si vous désirez tirer une seule cartouche il suffira de placer la sûreté en position de tir (bague rouge visible); l'arme est prête à tirer.

- 4) Pour charger complètement l'arme, l'obturateur étant fermé, décrocher le chargeur en intervenant sur le levier de décrochage (figs. 21-22-23-24). Lorsque les normes de la loi le permettent, l'arme est dotée d'un chargeur extractible.

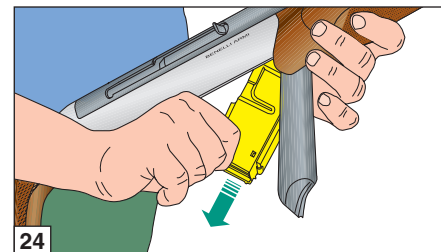
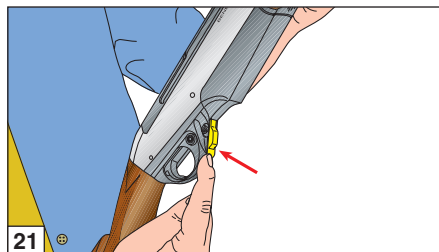
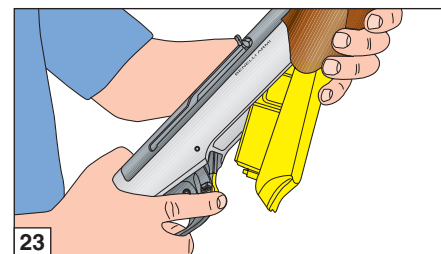
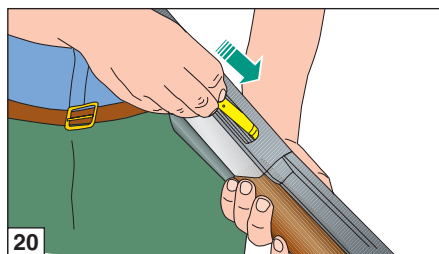
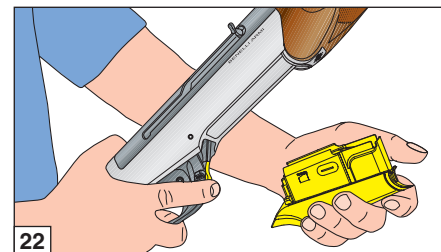
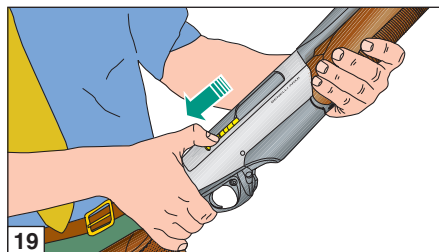



ATTENTION: dans la version avec **chargeur prismatique amovible**, le chargeur est éjecté automatiquement de l'arme. Saisir le chargeur avant son décrochage pour éviter qu'il tombe.

- 5) Introduire **les cartouches** dans le chargeur (figs. 25-26-27).
- 6) **Fermer le chargeur** en vous assurant qu'il est complètement accroché (figs. 28-29).

L'arme est maintenant chargée, placer la sûreté en position de tir (**bague rouge visible**), l'arme est prête à tirer.

Déchargement de l'arme

(Opération à effectuer la sûreté de la carabine étant mise - voir "Sûreté de la carabine" - et le canon étant orienté dans une direction de prudence certaine).

Pour décharger la carabine, suivre la marche ci-après:

- 1) Décrocher **le chargeur** (figs. 21-22-23-24).
- 2) Ouvrir **l'obturateur** (fig. 30): la cartouche dans la chambre est ainsi extraite et éjectée.

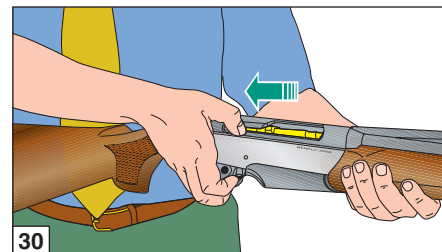
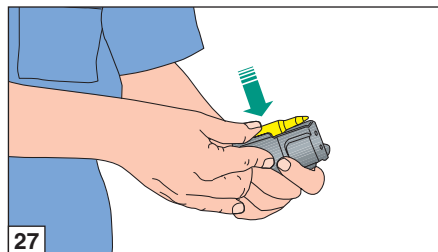
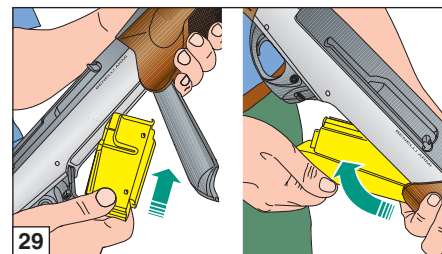
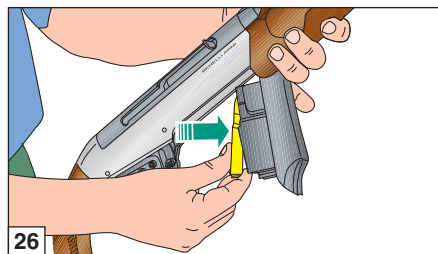
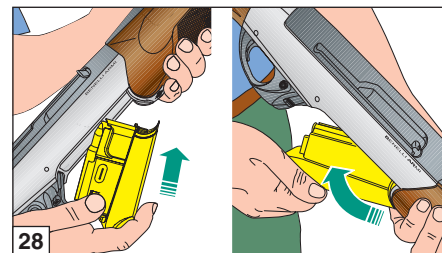
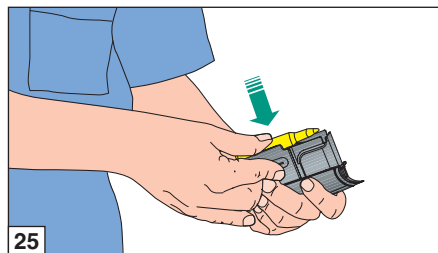



- 3) Accompagner **la manette** avec la main et ramener **l'obturateur** en fermeture (fig. 31).
- 4) Enlever **les cartouches** du chargeur (fig. 32) en les poussant en avant et réinsérer le chargeur vide.

Démontage de l'arme

(pour le nettoyage et l'entretien)

Avant d'effectuer n'importe quelle intervention sur votre carabine, assurez-vous toujours que la chambre d'explosion et le chargeur soient complètement vides!

(Lire attentivement les instructions de chargement et de déchargement de l'arme).

Marche à suivre pour le démontage

- 1) Placer **l'obturateur** en position d'ouverture (fig. 19).
- 2) Desserrer complètement **le capuchon de fixation du devant** (fig. 33) et dégager **le devant** (fig. 34).
- 3) Desserrer complètement **le capuchon de fixation du canon** (fig. 35). Si nécessaire utiliser **l'axe de porte-bretelles** du group devant.
- 4) Fermer **l'obturateur** en intervenant sur le **levier** correspondant (fig. 16) et **dégager le groupe canon** (fig. 36).

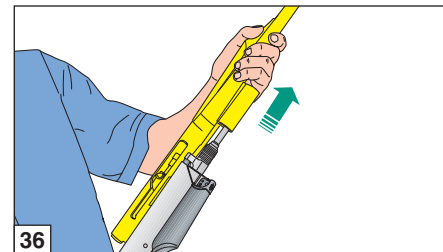
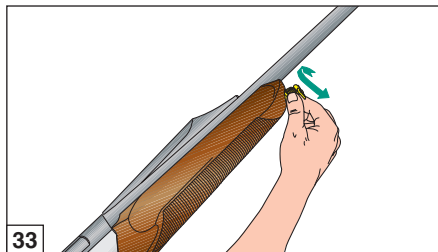
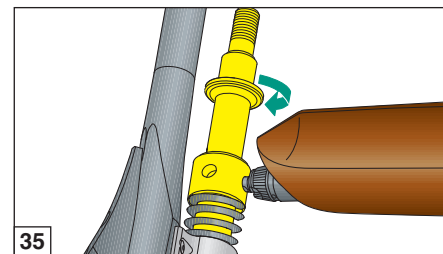
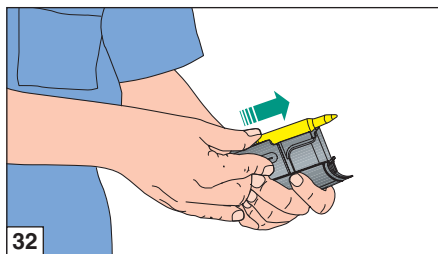
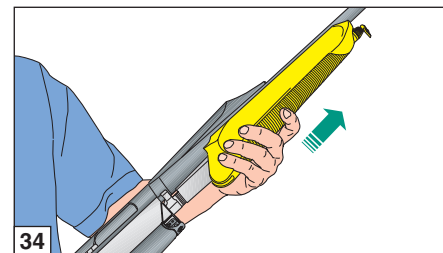
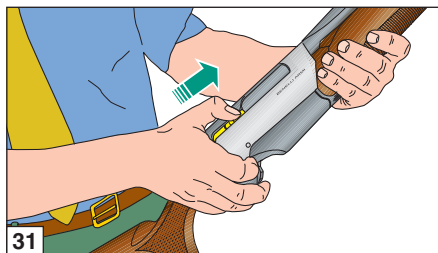

- 5) Placer l'**obturateur** en fin de course (fig. 37) et extraire la **manette d'armement** (fig. 38).
- 6) La tête étant tendue, tourner et extraire l'**obturateur** (fig. 39).
- 7) Dégager l'**axe d'arrêt** du percuteur, en ayant soin de **retenir le percuteur** et son **ressort de rappel** (fig. 40).
- 8) Extraire de l'obturateur le **percuteur** avec son **ressort de rappel** (fig. 41).
- 9) Retirer l'**axe de rotation** de la tête de fermeture en le dégageant de son siège (fig. 42).

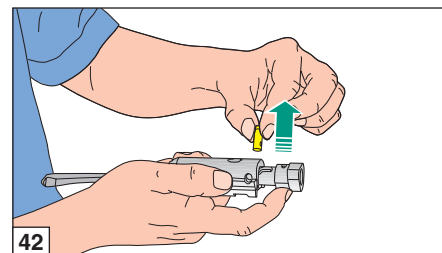
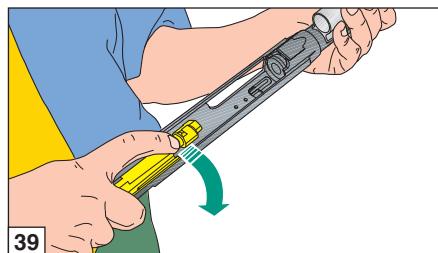
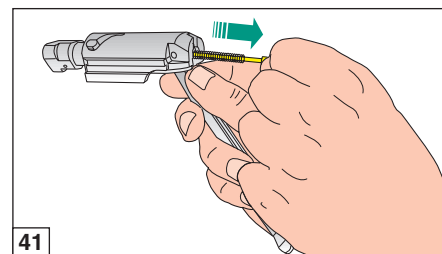
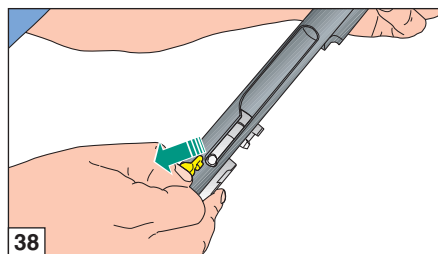
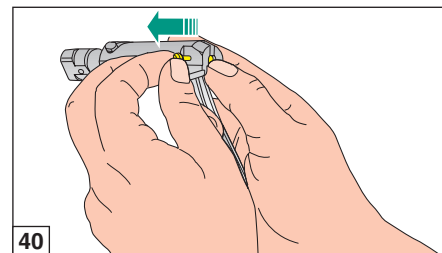
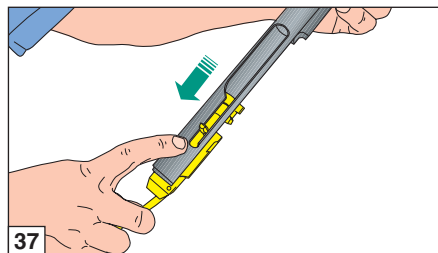



- 10) Dégager **la tête de fermeture** de l'obturateur (fig. 43).
- 11) Décrocher **le chargeur** (fig. 44-45-46).
- 12) Dégager du groupe crosse-carcasse **les goujons d'arrêt de la garde** (fig. 47).
- 13) Faire pivoter vers le haut et extraire **le groupe garde** (figs. 48-49).

La carabine est entièrement démontée: les parties devant être vérifiées et nettoyées soigneusement sont toutes séparées.

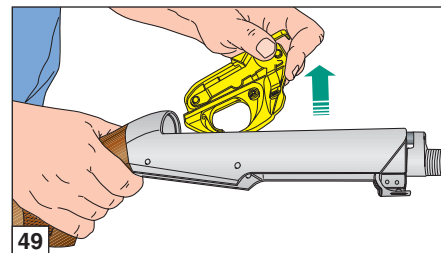
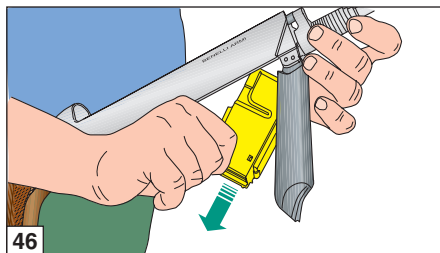
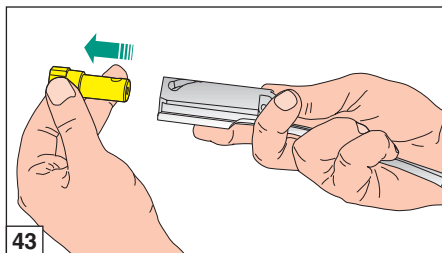
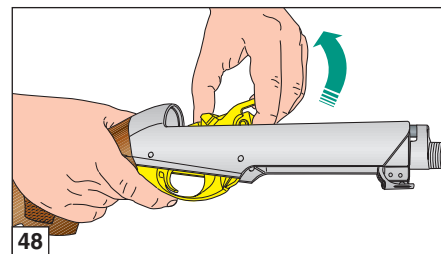
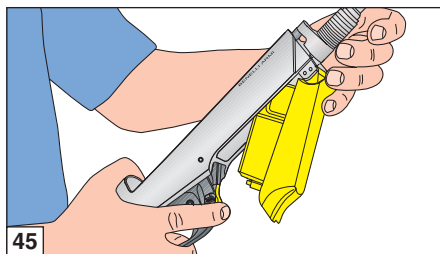
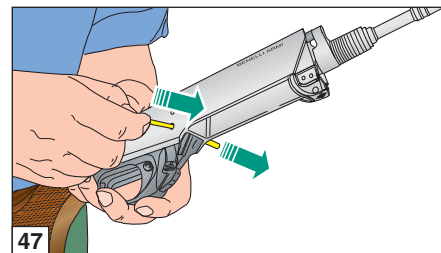
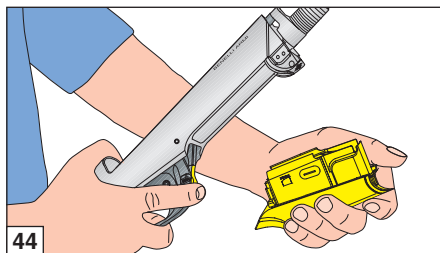

Entretien

Avant d'intervenir de quelque manière que ce soit sur votre carabine, assurez-vous toujours que la chambre d'explosion et le chargeur soient complètement vides!

(Lire attentivement les instructions de chargement et de déchargement de l'arme).

Grâce à leur extrême simplicité de construction et au choix minutieux des matériaux utilisés, les carabines ARGO-E ne requièrent aucune intervention particulière d'entretien.

Il est, par conséquent, **conseillé** de :

- 1) **nettoyer** normalement le **canon** après l'utilisation;
- 2) éliminer, par un nettoyage et une lubrification périodiques, **les résidus de poudre éventuels** (ou les matières étrangères) du groupe de tir (chien, détente) et du chargeur;
- 3) démonter, nettoyer et lubrifier le **groupe obturateur**, qui peut également être exposé aux résidus que nous venons d'indiquer;
- 4) nettoyer périodiquement le piston et le cylindre de prise de gaz;
- 5) pour une bonne conservation de l'arme, n'oubliez pas de toujours lubrifier **les parties exposées** aux agents atmosphériques.

Pour un entretien correct de l'arme, **utiliser le set de nettoyage Benelli (non fourni) et l'huile Benelli** (fig. 50).

Pour la lubrification et la protection des parties mécaniques (carcasse, obturateur et canon) **il est conseillé d'utiliser l'huile Benelli** (fig. 50).

Pour le nettoyage des autres composants de l'arme (crosse et tige en bois, en technopolymère et camouflage ou peints), Benelli suggère l'utilisation de produits spécifiques afin d'éviter que ces parties entrent en contact **avec des huiles contenant des solvants ou des agents chimiques qui pourraient provoquer un décollement ou une variation des surfaces.**

N.B.: la soupape et le piston ne requièrent aucune lubrification.

Le cylindre de prise des gaz est fixé au canon au moyen de 8 vis de serrage rendues inviolables avec de la peinture spéciale (fig. 51).

ATTENTION: la garantie est invalidée en cas de détérioration ou de démontage des vis de la part de l'utilisateur.

Nettoyage du dispositif de prise à gaz
(figures 52-53)

ATTENTION: certaines munitions sont munies de poudres ayant une composition particulière qui a tendance à créer des dépôts importants de résidu de combustion à l'intérieur de la prise à gaz.

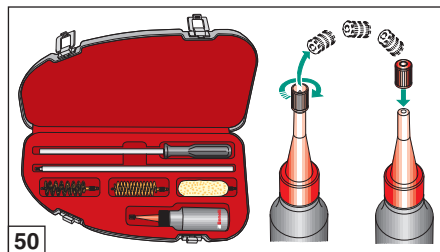

50

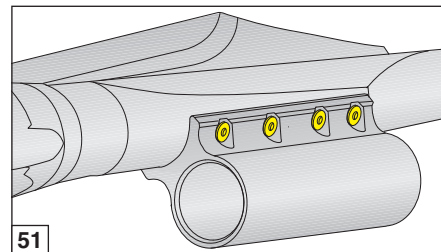

51

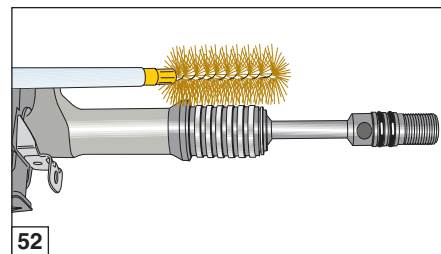

52

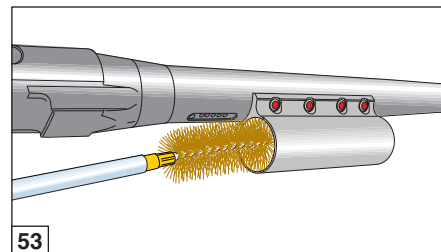

53





La prise à gaz ARGO-E ayant une position reculée le long du canon, favorise le nettoyage automatique des résidus de combustion lors de chaque cycle de tir.

Il est toutefois possible de vérifier la concentration de ces résidus, surtout après une longue période d'inactivité de l'arme, avec le risque dérivant de blocage du piston.

Si l'arme n'a pas été utilisée pendant une période prolongée, et dans tous les cas au terme de la saison de la chasse et du tir, il est fortement conseillé de procéder au nettoyage de la prise à gaz à travers la procédure suivante:

- 1) Démonter le canon et le piston (cf. procédure de démontage en page 72).
- 2) Nettoyer soigneusement le piston, la glissière du piston, les bandes élastiques et l'intérieur du cylindre avec un écouvillon en bronze.
- 3) Vérifier que le piston coulisse librement et que les bandes élastiques de fixation soient libres d'osciller sur le piston.

ATTENTION: le piston et l'intérieur du cylindre ne doivent pas être lubrifiés. La présence d'huile peut favoriser l'accumulation des résidus de combustion.

Pour toute intervention, veuillez contacter le Service Après-Vente Benelli.

Remontage de l'arme

Pour remonter l'arme correctement, suivre la marche ci-dessous:

- 1) Introduire dans la carcasse **le groupe garde complet, chien armé, en l'amenant en butée** sur sa partie postérieure (figs. 54-55).
- 2) Introduire **les goupilles** d'arrêt de la garde (fig. 56).
- 3) Saisir **la tête de fermeture** et l'introduire dans l'obturateur, en faisant coïncider la tige avec **la boutonnière** (fig. 57).

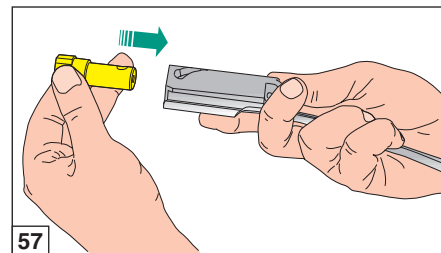
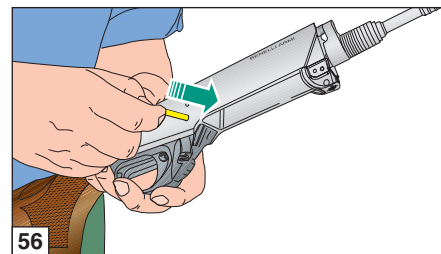
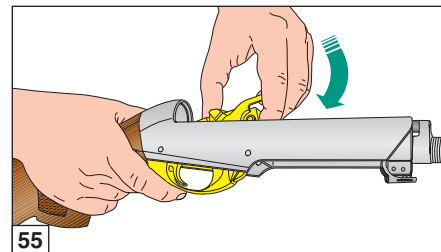
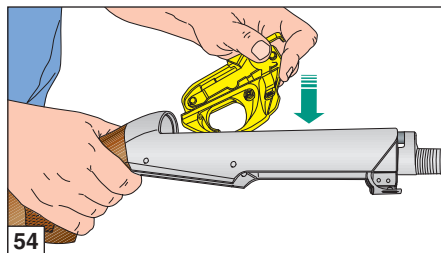



- 4) Engager l'**axe** de rotation de la tête de fermeture dans le trou obtenu sur la tête de fermeture, en faisant passer à travers la boutonnière de l'obturateur (fig. 58).
- 5) Introduire le **percuteur** avec son ressort dans l'orifice de l'obturateur (fig. 59).

ATTENTION: s'assurer d'avoir **toujours** monté le ressort du percuteur.

- 6) Introduire l'**axe d'arrêt** du percuteur dans son orifice de manière à ce qu'il immobilise le percuteur (fig. 60).

ATTENTION: si le **percuteur** et l'**axe d'arrêt** correspondant ont été correctement montés, à la fin de l'opération le percuteur se présentera de la manière **illustrée** à la figure 61.

ATTENTION: **n'utiliser aucun outil** pour monter le percuteur dans le corps de l'obturateur: **servez-vous uniquement de vos mains!**

- 7) Saisir l'**obturateur** en ayant soin de **conserver la tête** en position tendue (fig. 62).

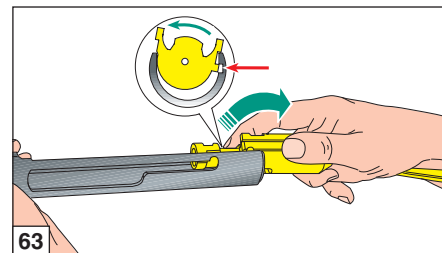
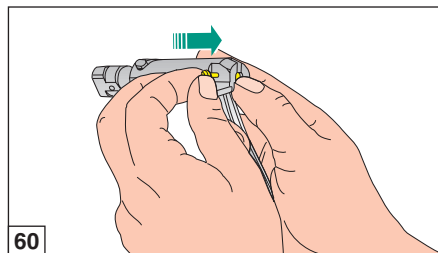
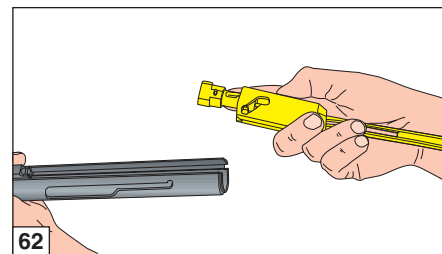
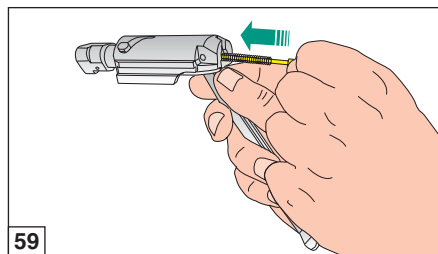
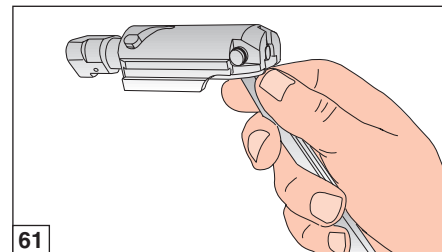
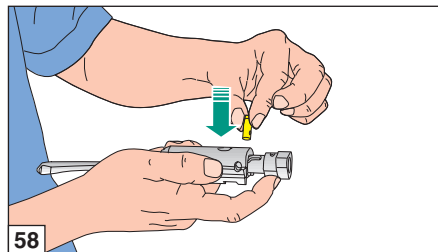



- 8) Placer l'**obturateur** de la manière illustrée (fig. 63) et le **faire coulisser en avant** (fig. 64) pour aligner le siège de la manette avec la partie terminale de la boutonnière; insérer la **manette** (fig. 65).
- 9) **Compléter** le montage de l'arme en répétant toutes les opérations de montage successives au point 3, décrites à la page 67.

Inconvénients et remèdes

Avant d'intervenir de quelque manière que ce soit sur votre carabine, assurez-vous toujours que la chambre d'explosion et le chargeur soient complètement vides!

(Lire attentivement les instructions de chargement et de déchargement de l'arme).

Si la carabine ne tire pas

- 1) **Contrôler la sûreté:** si elle est enclenchée, pousser le bouton à traverse sur la position de tir.
- 2) **Contrôler la présence d'une cartouche dans le canon.** S'il y a lieu, introduire une cartouche en suivant les instructions de chargement (page 70).
- 3) **Contrôler le mécanisme de tir.** S'il y a lieu, nettoyer et lubrifier.
- 4) **Contrôler le système à gaz:** le piston doit se déplacer librement dans l'intérieur du cylindre. Si nécessaire, procéder avec le nettoyage (page 75).

Capuchon de fixation du canon

En particulier après les premiers tirs, assurez-vous que le capuchon de fixation du canon est bien serré de manière à ce que **le canon soit toujours bien immobilisé** contre la carcasse.

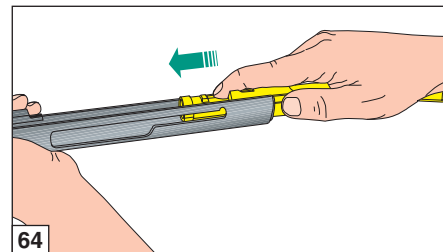

Munitions à utiliser

La carabine ARGO-E peut être indifféremment chargée avec toutes les cartouches du calibre indiqué sur l'arme, conformes **aux normes C.I.P.** Employer exclusivement des munitions correspondant exactement au calibre indiqué sur le canon.

Toute inobservation de cette règle entraîne des conséquences graves aussi bien pour le tireur que pour l'arme.

ATTENTION: l'usage de cartouches non correctement rechargées pourrait d'endommager le canon et la fermeture avec un risque de danger pour le tireur.

Toutes les carabines ARGO-E sont soumises au test forcé réalisé au Banc National de Tir de Gardone Valtrompia (Brescia) conformément aux normes C.I.P.

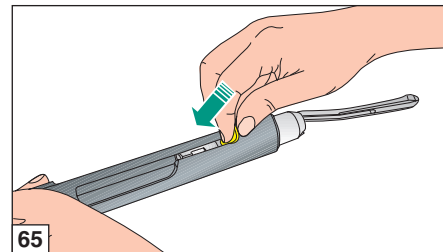

ACCESSOIRES ET RÉGLAGES

Variation de la pente de crosse

(crosse en bois et crosse Progressive Comfort)

Avant d'effectuer n'importe quelle intervention sur votre carabine, assurez-vous toujours que la chambre d'explosion et le chargeur soient complètement vides! (Lire attentivement les instructions de chargement et de déchargement de l'arme).

TABLEAU VARIATION PENTE CROSSE

Epaisseur déviation (plastique)	Platine de serrage de la crosse (acier)	Epaisseur pente de crosse (plastique)	Valeur pente de crosse talon (mm)
Lettre de référence	Lettre de référence	Lettre de référence	
DX	Z DX	Z	45 ± 1 DX
SX	Z SX		45 ± 1 SX
DX	A DX	A	50 ± 1 DX
SX	A SX		50 ± 1 SX
DX	B DX	B	55 ± 1 DX
SX	B SX		55 ± 1 SX
DX	C DX	C	60 ± 1 DX
SX	C SX		60 ± 1 SX
DX	D DX	D	65 ± 1 DX
SX	D SX		65 ± 1 SX

Mode de jumelage: les lettres identifient le kit platine de variation de la pente de crosse - platine de serrage. Pour une pente de crosse correcte, **toujours** jumeler les platines ayant la même lettre, ex.: C - CDX – pour une pente de crosse 60-D ou C - CSX – pour une pente de crosse 60-G.

DX = Droite
SX = Gauche

La carabine est fournie avec un **“kit de variation de la pente de crosse”** (fig. 66A crosse en bois - fig. 66B crosse Progressive Comfort - fig. 67 crosse synthétique), qui permet de varier la configuration dans laquelle est fournie l'arme. Le kit se compose des **plaques de serrage crosse** (en acier) et **épaisseurs variation pente** (en plastique).

Le kit permet d'obtenir différentes configurations de pente de crosse (indiquées dans le tableau) et deux avantages différents (à droite ou à gauche).

Chaque élément est marqué par la lettre de pente de crosse correspondante.

Il s'agit maintenant d'établir si la pente de crosse s'adapte parfaitement à votre personne, ou si la crosse est trop basse ou trop haute.

Si elle est trop basse, sélectionner le set de réglage qui la précède par ordre alphabétique (par exemple si l'épaisseur montée d'origine est marquée “C”, passer à celle marquée “B” et à la platine correspondante de serrage de la crosse).

La procédure de remplacement est très simple:

Crosse en bois (fig. 68)

Crosse Progressive Comfort (fig. 69)

1) Desserrer les deux vis de fixation et enlever la plaque de couche “1” (tournevis en croix).

ATTENTION: pour ne pas endommager les plaques de couche, enduire la pointe du tournevis avec de la vaseline ou de la graisse.

2) (seulement pour la crosse Progressive Comfort) desserrer les deux vis de fixation et retirer le kit confort de la crosse “2” (tournevis cruciforme).

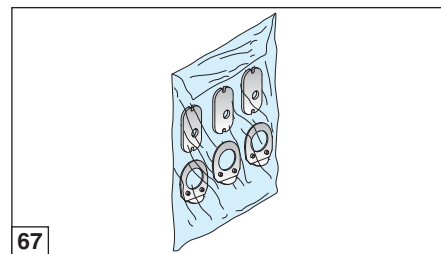
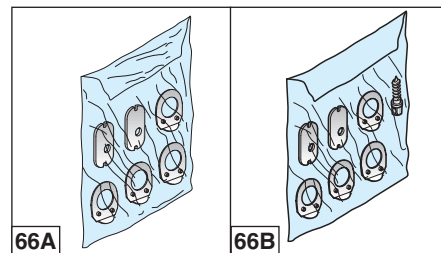

- 3) À l'aide d'une clé à tube hexagonale de 13 mm dévisser l'écrou de blocage crosse “3”.
- 4) Dégager du tube guide ressort bielle, l'écrou “3”, la rondelle élastique “4”, la platine de serrage de la crosse “5”, la crosse “6”, l'épaisseur déviation “7” et l'épaisseur de la pente de crosse “8”.

ATTENTION: (seulement pour la crosse Progressive Comfort) si l'entretoise de la crosse “9” ne reste pas à l'intérieur de la crosse, la monter à nouveau avec le logement de la platine “5” tourné vers la plaque de couche.



- 5) Monter sur le tube guide ressort bielle l'**épaisseur de la pente de crosse sélectionnée "8"**, le côté où est **estampillée la lettre** étant orienté vers la crosse.
- 6) Remonter l'**épaisseur déviation "7"** avec le côté choisi où est estampillée la lettre (D ou G) orienté vers la crosse.
- 7) Positionner le canon vers le sol et monter la **crosse**, enfiler la **platine de serrage "5"** correspondante dans la crosse même, le côté où est estampillée la lettre étant tourné vers la plaque de couche.
- 8) Monter la **rondelle élastique "4"** et l'**écrou "3"** sur le bouchon tube guide ressort bielle et **serrer à fond**.
- 9) (*seulement pour la crosse Progressive Comfort*) **remonter le kit confort "2"** dans la crosse, en le fixant avec **les deux vis** (tournevis cruciforme).
- 10) Remonter la **plaque de couche "1"**, en la fixant avec **les deux vis** (tournevis cruciforme).

En variant la pente de crosse de votre carabine vous avez naturellement altéré la position de tir: **il est opportun** d'effectuer une série de tirs pour vous assurer que cette nouvelle conformation s'adapte parfaitement à votre taille et à votre style.

AVERTISSEMENT: après avoir modifié la pente de crosse, assurez-vous qu'elle est régulièrement bloquée à la carcasse. Tirer quelques cartouches, répéter le contrôle et, en cas de nécessité, effectuer un autre blocage de la crosse, en serrant encore l'écrou à l'aide de la clé prévue à cet effet.

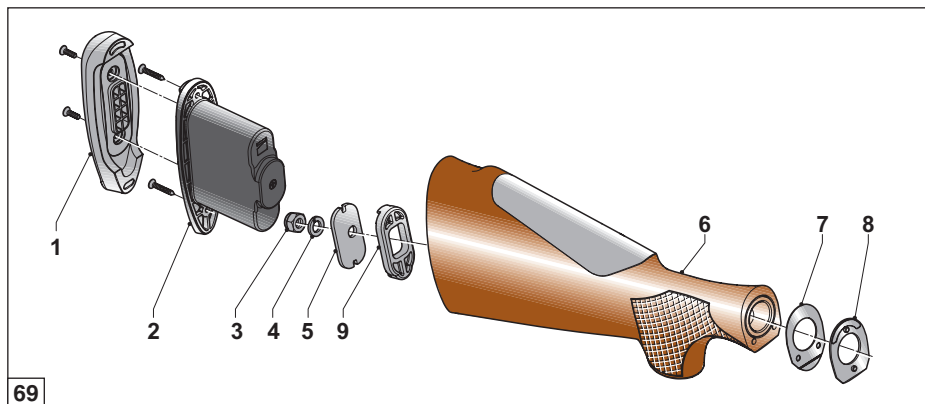
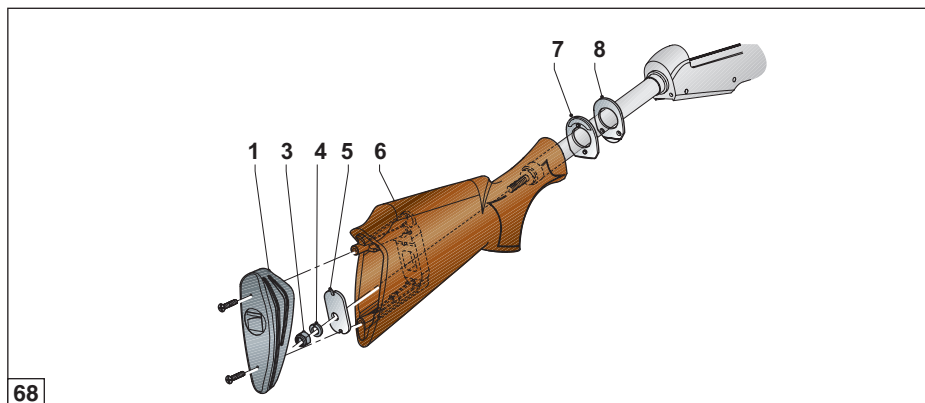

Variation de la pente de crosse (crosse synthétique)

TABLEAU VARIATION PENTE CROSSE			
Plaque de déviation (plastique)	Plaque de serrage de la crosse (acier)	Épaisseur de la pente de crosse (plastique)	Valeur de la pente de crosse talon (mm)
Lettre de référence	Lettre de référence	Lettre de référence	
DX	Z DX	A	50 ± 1 DX
SX	Z SX		50 ± 1 SX
DX	A DX	B	55 ± 1 DX
SX	A SX		55 ± 1 SX
DX	B DX	C	60 ± 1 DX
SX	B SX		60 ± 1 SX
DX	C DX	D	65 ± 1 DX
SX	C SX		65 ± 1 SX

Mode de jumelage: les lettres identifient le kit de variation de la pente de crosse.
Pour une pente de crosse correcte **toujours** jumeler les platines et les épaisseurs **ayant la même lettre**, ex.: **C - CDX - DX** ou bien **C - CSX - SX**.

DX = Droite
SX = Gauche

La procédure de remplacement est très simple:

Crosse synthétique (fig. 70)

- 1) Faire pression **sur la plaque de couche "1"** et imprimer en même temps un mouvement de bas en haut (figs. 71-72).
- 2) Suivre les mêmes opérations de **3) à 8)** décrites dans le paragraphe "**crosse en bois et crosse Progressive Comfort**".

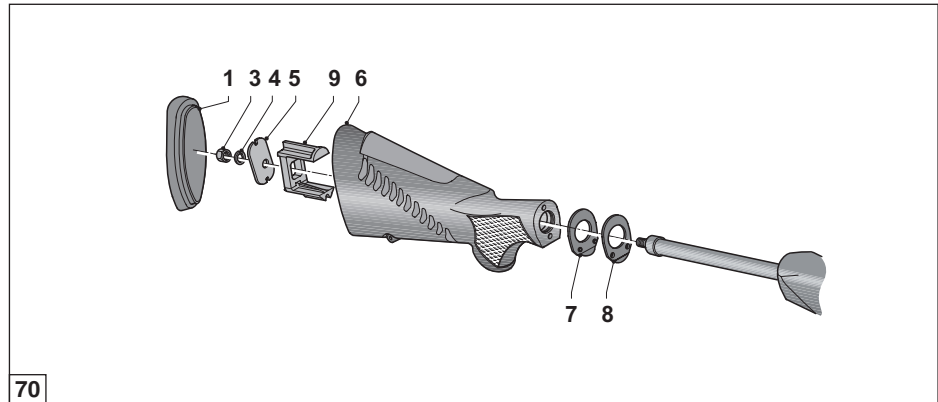

70

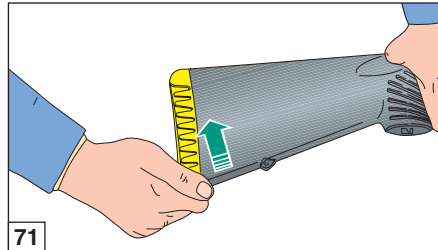

71

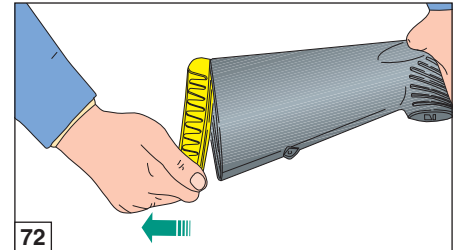

72

- 3) Replacer l'**entretoise crosse** "9" dans la position indiquée (fig. 70).
- 4) Pour le remontage **de la plaque de couche** "1", il suffit de la pousser avec force contre la crosse pour la faire entrer en bonne place (fig. 73).

ATTENTION: utiliser toujours l'**épaisseur de la pente de la crosse** "8", la **platine de la crosse** "5" et l'**épaisseur déviation** "7" ayant tous la même lettre; par exemple C - CDX - DX ou bien C - CSX - SX. L'emploi de composants ayant des lettres différentes peut provoquer des déformations irréversibles sur le tube guide de ressort et comme conséquence des problèmes au coulissement correct de l'obturateur.

ATTENTION: après avoir remplacé la crosse, assurez-vous qu'elle est régulièrement bloquée à la carcasse. Tirer quelques cartouches, répéter le contrôle et, en cas de nécessité, effectuer un autre blocage de la crosse en démontant de nouveau la plaque de couche de l'arme et en serrant encore l'écrou à l'aide de la clé prévue à cet effet.

En variant la pente de crosse de votre carabine vous avez naturellement altéré la position de tir: **il est opportun** d'effectuer une série de tirs pour vous assurer que cette nouvelle conformation s'adapte parfaitement à votre taille et à votre style.

Montage de la vis de grenadière sur la crosse

Seulement pour les armes montent une crosse Progressive Comfort, prévoit la fourniture d'une vis de grenadière, dont le montage s'effectue de la manière suivante:

- 1) À l'aide d'un tournevis cruciforme, desserrer les deux vis de fixation et déposer la **plaque de couche** "1" (voir fig. 69).

AVERTISSEMENT: pour ne pas endommager les plaques de couche, **enduire** la pointe du tournevis avec de la vaseline ou de la graisse.

- 2) Avec ce même tournevis, desserrer les deux vis de fixation et extraire le **kit comfort** "2" de la crosse (voir fig. 69).
- 3) Avec une clé Allen, intervenir de l'intérieur de la crosse pour extraire le **bouchon en caoutchouc** du trou de la vis de grenadière (fig. 74).
- 4) À l'aide d'un chasse-goupille de 3 mm de diamètre, serrer la vis de grenadière dans le trou de la crosse, en l'amenant jusqu'en butée et en alignant le trou perpendiculairement à l'axe de la crosse (fig. 75).
- 5) Effectuer le montage du **kit comfort** "2", puis de la **plaque de couche** sur la crosse (voir fig. 69).

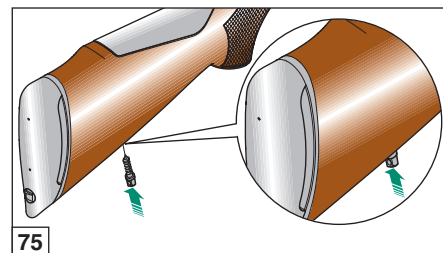
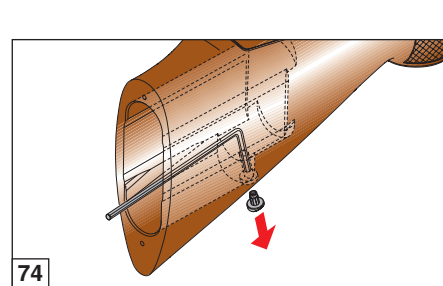
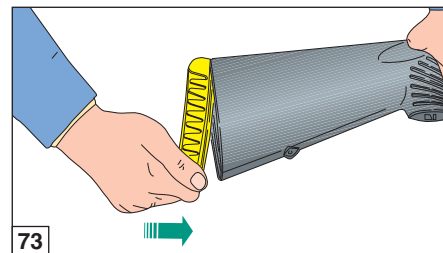

Démontage et remplacement du busc

(seulement pour la crosse Progressive Comfort)

Pour démonter et remplacer le busc, suivre la marche ci-dessous:

- 1) À l'aide d'un tournevis cruciforme, desserrer les deux vis de fixation et déposer la plaque de couche "1" (voir fig. 69).

AVERTISSEMENT: pour ne pas endommager les plaques de couche, **enduire** la pointe du tournevis avec de la vaseline ou de la graisse.

- 2) Avec ce même tournevis, desserrer les deux vis de fixation et extraire le **kit confort "2"** de la crosse (voir fig. 69).
- 3) En intervenant du côté postérieur de la crosse et en utilisant le trou prévu, appuyer avec la pointe du tournevis sur le côté inférieur du busc, jusqu'à ce qu'il se dégage de la fixation postérieure, puis le soulever pour le retirer de la crosse (fig. 76).
- 4) Pour monter le nouveau busc, le positionner avec les deux goupilles présentes sur le côté inférieur en correspondance des logements présents sur la rallonge de crosse, et appuyer ensuite à fond jusqu'à son encliquetage (fig. 77).

AVERTISSEMENT: le busc correctement monté est aligné sans discontinuité avec le profil extérieur de la crosse.

- 5) Effectuer le montage du **kit confort "2"**, puis de la **plaque de couche** sur la crosse (voir fig. 69).

Réglage de la ligne de mire

Au cas où l'étalonnage standard effectué d'origine ne répondrait pas aux exigences de tir de chacun, la ligne de mire peut être réglée aussi bien latéralement que verticalement (voir page 84).

Avant d'effectuer n'importe quelle intervention sur votre carabine, assurez-vous toujours que la chambre d'explosion et le chargeur soient complètement vides!

(Lire attentivement les instructions de chargement et de déchargement de l'arme).

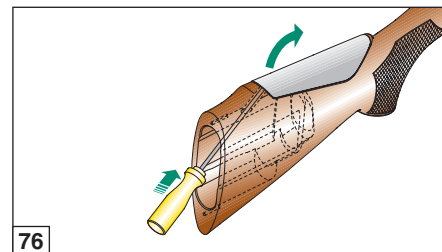

76

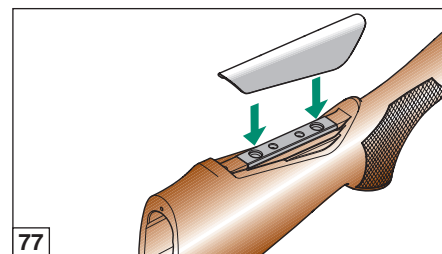

77





Réglage latéral de la ligne de mire

Pour régler latéralement la ligne de mire, suivre la marche ci-dessous:

- 1) A l'aide de la clé fournie, régler la position du cran de mire dans le sens désiré (vers la droite pour tirer plus à droite et vers la gauche pour tirer plus à gauche) en faisant référence aux encoches graduées d'alignement correspondantes (fig. 78).

Pour régler latéralement le guidon, suivre la marche ci-dessous:

- 1) A l'aide de la clé fournie, desserrer légèrement **la vis** de réglage latéral du guidon (fig. 79).
- 2) Régler la position du guidon dans le sens désiré (vers la gauche pour tirer à droite et vers la droite pour tirer à gauche) en faisant référence aux encoches graduées d'alignement correspondantes et bloquer à nouveau en serrant la vis de réglage.

Réglage vertical de la ligne de mire

Pour régler verticalement la ligne de mire, suivre la marche ci-dessous:

- 1) A l'aide de la clé fournie régler la position du cran de mire dans le sens désiré (en haut pour tirer plus haut et en bas pour tirer plus bas) en faisant référence aux encoches graduées d'alignement correspondantes (fig. 80).

Pour régler verticalement le guidon, suivre la marche ci-dessous:

- 1) Avec la clé fournie, régler la position du guidon dans le sens désiré (en bas pour tirer plus haut et en haut pour tirer plus bas) (fig. 81).

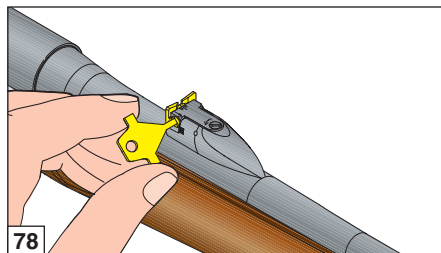

78

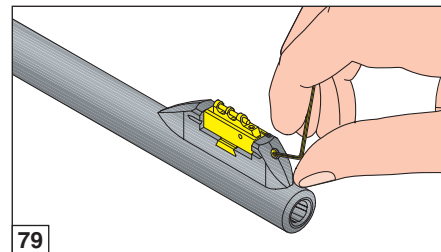

79

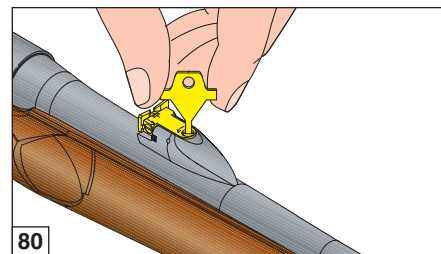

80

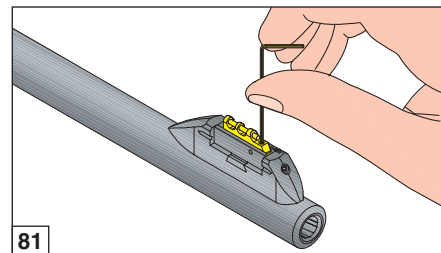

81

Substitution canon

AVERTISSEMENT: pour les marchés où - selon la loi - le chargeur doit être fixe, sa substitution avec celui d'un autre calibre n'est pas possible. Dans ces cas, remplacer le canon avec celui d'un autre calibre n'est pas possible.

(A) - Exceptés les canons énumérés au point (B), procéder de la manière suivante:

- 1) Démonter le canon à remplacer (voir "Procédure de démontage" page 72, figures de 33 à 36 et textes relatifs).
- 2) Monter le nouveau canon avec l'obturateur spécifique (voir "Procédure de montage" pages 68-69, figures de 7 à 15 et textes relatifs).

(B) - Canons de calibre 308 Win ou 300/270 Win Short Magnum

ATTENTION: ces canons ont besoin du montage de l'épaisseur de limitation course.

Procéder de la manière suivante:

- 1) Démonter le canon à remplacer (voir "Procédure de démontage" page 72, figures de 33 à 36 et textes relatifs).
- 2) Démonter le chargeur de la carcasse, ou le décrocher si de type rotatif fixe (voir "Procédure de démontage" page 74, figures de 44 à 46 et textes relatifs).
- 3) Démonter la sous-garde de la carcasse (voir "Procédure de démontage" page 74, figures de 47 à 49 et textes relatifs).

- 4) Insérer l'épaisseur de limitation course du côté inférieur de la carcasse, en le positionnant contre la partie intérieure de la carcasse même (figures 82-83).
- 5) Monter la sous-garde dans la carcasse de manière à ce qu'elle bloque l'épaisseur dans la bonne position (voir "Procédure de montage" page 76, figures de 54 à 56 et textes relatifs).

ATTENTION: la sous-garde doit bloquer l'épaisseur dans la position correcte (fig. 83).

- 6) Monter le chargeur dans la carcasse ou le raccrocher (si rotatif fixe).
- 7) Monter le nouveau canon avec l'obturateur spécifique (voir "Procédure de montage" pages 68-69, figures de 7 à 15 et textes relatifs).

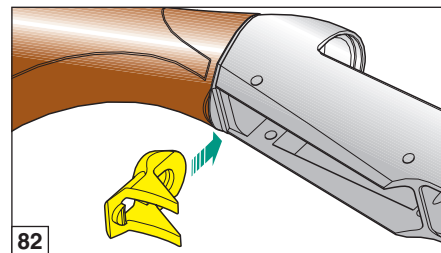

82

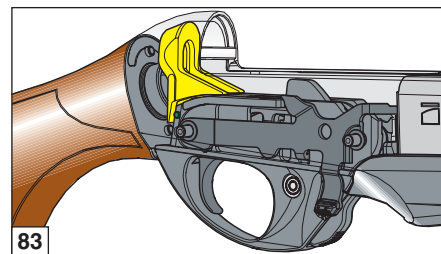

83





(C) - Carabine dotée de canons énumérés au point (B)

Si la carabine a d'origine un canon de calibre 308 Win - 300/270 Win Short Magnum et vous voulez monter un autre calibre disponible, il faut **éliminer** l'épaisseur de limitation course.

Procéder de la manière suivante.

- 1) Démontez le canon à remplacer (voir **“Procédure de démontage”** page 72, figures de 33 à 36 et textes relatifs).
- 2) Démontez le chargeur de la carcasse, ou le décrocher si de type rotatif fixe (voir **“Procédure de démontage”** page 74, figures de 44 à 46 et textes relatifs).
- 3) Démontez la sous-garde de la carcasse (voir **“Procédure de démontage”** page 74, figures de 47 à 49 et textes relatifs).
- 4) **Enlever** l'épaisseur de limitation course (fig. 84).
- 5) Monter la sous-garde dans la carcasse (voir **“Procédure de montage”** page 76, figures de 54 à 56 et textes relatifs).
- 6) Monter le chargeur dans la carcasse ou le décrocher (si rotatif fixe).
- 7) Monter le nouveau canon avec l'obturateur spécifique (voir **“Procédure de montage”** pages 68-69, figures de 7 à 15 et textes relatifs).

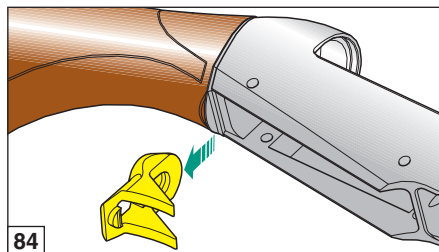

ABNAHMEBESCHEINIGUNG

BENELLI ARMI S.p.A. erklärt hiermit, dass alle Produkte entsprechend den geltenden gesetzlichen Vorschriften regulären Abnahmetests durch das Nationale Schussamt unterzogen worden sind, was durch die amtliche Prüfgravur an Gehäuse und Lauf bestätigt wird.

Information gemäß Art. 13 Gesetzesverordnung 196/2003 "Datenschutzgesetz"

- Die von Ihnen direkt an Benelli Armi mitgeteilten oder von dieser bei zugelassenen Verkäufern/Importhändlern erfassten Daten werden für folgende Zwecke bearbeitet:
 - Ausstellung des Garantiescheins für das Produkt und Leistung von Kundendienst und damit verbundenem Service entsprechend der Regelung durch die in der Garantie aufgeführten Allgemeinen Geschäftsbedingungen;
 - Direktmarketing (geschäftliche und Werbemittelungen, Newsletter, Direktverkauf, Marktforschung);
 - Ausarbeitung von Absatzprofilen durch die Analyse von Konsumverhalten und -entscheidungen;
 - Statistik und Marktforschung.
- Die Bearbeitung erfolgt anhand manueller, automatisierter und EDV-gestützter Methoden durch die von der verantwortlichen Stelle als Zuständige bzw. Verantwortliche bestimmten Mitarbeiter.
- Ihre Daten können von uns an Gesellschaften weitergeleitet werden, die in der Form von Mutter-, Schwester- oder Tochtergesellschaften mit Benelli Armi in Verbindung stehen, an Gesellschaften, die bestimmten Lieferservice für Benelli Armi leisten, wie z.B. Datenverarbeitungsunternehmen für Leistung und Management von EDV-Diensten, von Benelli Armi in Anspruch genommene Dienstleistungs- und Beratungsfirmen, Transport- und Speditionsunternehmen für die mit Warenversand und Zollabwicklung verbundenen Vorgänge. Die Daten erfahren keine Verbreitung.
- Mit Zustimmung des Betroffenen können personenbezogene Daten von Benelli Armi an zugelassene Vertriebshändler für Benelli-Produkte und andere Drittunternehmen weitergeleitet werden, um diesen die Zusendung eigener Werbemittelungen zu gestatten, die den von Benelli Armi vertriebenen Artikeln entsprechende Güter und Dienstleistungen zum Gegenstand haben.

GARANTIESCHEIN

Zur Inanspruchnahme der Garantie rufen Sie bitte entweder **"Online-Garantie"** auf der Website www.benelli.it auf oder schicken Sie diesen Garantieschein vollständig ausgefüllt und mit dem Stempel des Vertragshändlers versehen in einem geschlossenen Kuvert an nachstehende Adresse.

MANFRED ALBERTS GmbH

BIELSTEINER STR. 66

51674 WIEHL

GERMANY



- Die Verfügbarmachung der Daten erfolgt freiwillig. Eine etwaige partielle oder vollständige Verweigerung kann jedoch dazu führen, dass es Benelli Armi ggf. unmöglich sein könnte, den Garantieschein für das erworbene Produkt auszustellen. Verweigert der Kunde die Bereitstellung der Daten für Marketing-, Profilbildungs- und Kommunikationszwecke an Dritte, wird dadurch die Anforderung des Garantiescheins in keiner Weise beeinträchtigt. Dieser wird dennoch ausgestellt, der Betroffene kann jedoch infolgedessen keine Marketingsendungen von Benelli Armi oder Dritten erhalten, die den von Benelli Armi vertriebenen Artikeln entsprechende Güter und Dienstleistungen anbieten. Die verantwortliche Stelle für die Datenbearbeitung ist Benelli Armi S.p.A., via della Stazione 50, 61029 Urbino, PU, Italien. Die Zuständigkeit für die Bearbeitung obliegt Dr. Lorenzo Caldari, dessen Anschrift für diese Zwecke mit dem Sitz der verantwortlichen Stelle übereinstimmt.
- Die Zustimmung der Rechte gemäß Art. 7 Gesetzesverordnung 196/03 geltend machen. Insbesondere können Sie jederzeit eine Bestätigung hinsichtlich des Vorhandenseins bzw. Nichtvorhandenseins mitgeteilter Daten (Inhalt und Herkunft) verlangen, deren Richtigkeit prüfen oder ihre Ergänzung, Aktualisierung, Berichtigung oder Löschung fordern. Zur Ausübung dieses Rechtes können Sie sich schriftlich über die E-Mail-Adresse privacy@benelli.it an den Verantwortlichen Lorenzo Caldari wenden. Die Zustimmung zur Übermittlung von geschäftlichen und Werbemittelungen umfasst, abgesehen von Nachrichten, die mit automatisierten Systemen ohne Personalbeteiligung (z.B. E-Mail) gesendet werden, auch traditionelle Methoden der Kontaktaufnahme, wie zum Beispiel den Postweg. Der Betroffene kann seine für diesen Zweck abgegebene Zustimmung zur Datenbearbeitung jederzeit - auch für einzelne Optionen - rückgängig machen, indem zum Beispiel entschieden wird, dass nur traditionelle Postsendungen und keine automatisierten Systeme (E-Mail) akzeptiert werden.
 - Hiermit willige ich in die Bearbeitung meiner Daten für Direktmarketingzwecke und die Zusendung des Newsletters ein.
 - Hiermit willige ich in die Bearbeitung meiner Daten für die Profilierung des Kaufverhaltens und die Analyse von Verbraucherscheidungen ein.
 - Hiermit willige ich in die Weiterleitung meiner Daten an die unter Punkt 4 der Information aufgeführten Stellen sowie für die dort genannten Zwecke ein.

Datum

Unterschrift



WICHTIG

Zur Inanspruchnahme der Garantie, ist (falls nicht das Online-Verfahren gewählt wurde) dieser Garantieschein vollständig ausgefüllt und mit dem Stempel des Benelli-Vertrags-händlers versehen in einem geschlossenen Kuvert einzusenden.

Falls die Einsendung nicht erfolgt oder erforderliche Daten für die Anwendung der Garantiebedingungen fehlen, wird die Reparatur der Waffe in Rechnung gestellt.

STEMPEL UND UNTERSCHRIFT DES VERKÄUFERS

MODELL	_____
SERIENNUMMER GEHÄUSE	Nr.
SERIENNUMMER LAUF	Nr.
VORNAME	_____
NACHNAME	_____
STRASSE	_____
PLZ	_____
ORT	_____
LAND	_____
E-Mail	_____
KAUFDATUM	_____



GARANTIESCHEIN

Das Unternehmen BENELLI ARMI S.p.A. garantiert seine Flinten und Karabiner über einen Zeitraum von 5 Jahren ab Kaufdatum (dieses wird von der Kaufquittung belegt) gegen Fertigungs- und Materialmängel allein in Bezug auf die Metallteile.

Das von dieser Garantie geschützte Produkt wird - mit Ausnahme der Versandkosten, die zu Lasten des Käufers gehen, - kostenlos vom **Benelli-Kundendienstzentrum in Urbino oder von zugelassenen Benelli-Reparaturwerkstätten** repariert.

Der Garantiezeitraum läuft ab dem Datum des Erstkaufs: Der Ersatz von Komponenten oder deren Reparatur führt zu keiner Verlängerung des Garantiezeitraums.

Auf keinen Fall hat der Käufer Anspruch auf den Ersatz der kompletten Waffe.

Von dieser Garantie sind alle Schäden ausgeschlossen, die auf Nachlässigkeit, mangelnde Wartung, Manipulation, Reparaturen durch nicht zugelassene Stellen, Verwendung von nicht mit den Internationalen Normen übereinstimmender Munition, manuell gefüllte bzw. neu gefüllte Munition, unsachgemäße Anwendung der Waffe unter Missachtung der Hinweise im Gebrauchs- und Wartungshandbuch oder allgemein auf Faktoren zurückzuführen sind, die nicht mit dem normalen Gebrauch bzw. der Funktionsweise der Waffe in Verbindung stehen.

BENELLI ARMI S.p.A. haftet nicht für direkte oder indirekte Schäden jeder Art, die bei Personen, Tieren oder Gegenständen entstehen und die auf unachtsame und/oder unsachgemäße Handhabung der Waffe oder auf einen der im vorigen Absatz aufgeführten Gründe zurückzuführen sind.



MODELL _____

SERIENNUMMER
GEHÄUSE

Nr. | | | | | | | | | | | | | |

SERIENNUMMER
LAUF

Nr. | | | | | | | | | | | | | |

KAUFDATUM _____

STEMPEL UND UNTERSCHRIFT DES VERKÄUFERS

DIESEN SCHEIN BITTE NACH DEM KAUF SORGFÄLTIG AUFBEWAHREN!

ABNAHMEBESCHEINIGUNG

BENELLI ARMI S.p.A. erklärt hiermit, dass alle Produkte entsprechend den geltenden gesetzlichen Vorschriften regulären Abnahmetests durch das Nationale Schussamt unterzogen worden sind, was durch die amtliche Prüfgravur an Gehäuse und Lauf bestätigt wird.

Information gemäß Art. 13 Gesetzesverordnung 196/2003 "Datenschutzgesetz"

- Die von Ihnen direkt an Benelli Armi mitgeteilten oder von dieser bei zugelassenen Verkäufern/Importhändlern erfassten Daten werden für folgende Zwecke bearbeitet:
 - Ausstellung des Garantiescheins für das Produkt und Leistung von Kundendienst und damit verbundenem Service entsprechend der Regelung durch die in der Garantie aufgeführten Allgemeinen Geschäftsbedingungen;
 - Direktmarketing (geschäftliche und Werbemittelungen, Newsletter, Direktverkauf, Marktforschung);
 - Ausarbeitung von Absatzprofilen durch die Analyse von Konsumverhalten und -entscheidungen;
 - Statistik und Marktforschung.
- Die Bearbeitung erfolgt anhand manueller, automatisierter und EDV-gestützter Methoden durch die von der verantwortlichen Stelle als Zuständige bzw. Verantwortliche bestimmten Mitarbeiter.
- Ihre Daten können von uns an Gesellschaften weitergeleitet werden, die in der Form von Mutter-, Schwester- oder Tochtergesellschaften mit Benelli Armi in Verbindung stehen, an Gesellschaften, die bestimmten Lieferservice für Benelli Armi leisten, wie z.B. Datenverarbeitungsunternehmen für Leistung und Management von EDV-Diensten, von Benelli Armi in Anspruch genommene Dienstleistungs- und Beratungsfirmen, Transport- und Speditionsunternehmen für die mit Warenversand und Zollabwicklung verbundenen Vorgänge. Die Daten erfahren keine Verbreitung.
- Mit Zustimmung des Betroffenen können personenbezogene Daten von Benelli Armi an zugelassene Vertriebshändler für Benelli-Produkte und andere Drittunternehmen weitergeleitet werden, um diesen die Zusendung eigener Werbemittelungen zu gestatten, die den von Benelli Armi vertriebenen Artikeln entsprechende Güter und Dienstleistungen zum Gegenstand haben.

GARANTIESCHEIN

Zur Inanspruchnahme der Garantie rufen Sie bitte entweder **"Online-Garantie"** auf der Website www.benelli.it auf oder schicken Sie diesen Garantieschein vollständig ausgefüllt und mit dem Stempel des Vertragshändlers versehen in einem geschlossenen Kuvert an den nächstgelegenen Importhändler. Dessen Daten sind im betreffenden Bereich der Website www.benelli.it unter "Kundendienst" verfügbar.



- Die Verfügbarmachung der Daten erfolgt freiwillig. Eine etwaige partielle oder vollständige Verweigerung kann jedoch dazu führen, dass es Benelli Armi ggf. unmöglich sein könnte, den Garantieschein für das erworbene Produkt auszustellen. Verweigert der Kunde die Bereitstellung der Daten für Marketing-, Profilbildungs- und Kommunikationszwecke an Dritte, wird dadurch die Anforderung des Garantiescheins in keiner Weise beeinträchtigt. Dieser wird dennoch ausgestellt, der Betroffene kann jedoch infolgedessen keine Marketingsendungen von Benelli Armi oder Dritten erhalten, die den von Benelli Armi vertriebenen Artikeln entsprechende Güter und Dienstleistungen anbieten. Die verantwortliche Stelle für die Datenbearbeitung ist Benelli Armi S.p.A., via della Stazione 50, 61029 Urbino, PU, Italien. Die Zuständigkeit für die Bearbeitung obliegt Dr. Lorenzo Caldari, dessen Anschrift für diese Zwecke mit dem Sitz der verantwortlichen Stelle übereinstimmt.
 - Sie können jederzeit ihre Rechte gemäß Art. 7 Gesetzesverordnung 196/03 geltend machen. Insbesondere können Sie jederzeit eine Bestätigung hinsichtlich des Vorhandenseins bzw. Nichtvorhandenseins mitgeteilter Daten (Inhalt und Herkunft) verlangen, deren Richtigkeit prüfen oder ihre Ergänzung, Aktualisierung, Berichtigung oder Löschung fordern. Zur Ausübung dieses Rechtes können Sie sich schriftlich über die E-Mail-Adresse privacy@benelli.it an den Verantwortlichen Lorenzo Caldari wenden. Die Zustimmung zur Übermittlung von geschäftlichen und Werbemittelungen umfasst, abgesehen von Nachrichten, die mit automatisierten Systemen ohne Personalbeteiligung (z.B. E-Mail) gesendet werden, auch traditionelle Methoden der Kontaktaufnahme, wie zum Beispiel den Postweg. Der Betroffene kann seine für diesen Zweck abgegebene Zustimmung zur Datenbearbeitung jederzeit - auch für einzelne Optionen - rückgängig machen, indem zum Beispiel entschieden wird, dass nur traditionelle Postsendungen und keine automatisierten Systeme (E-Mail) akzeptiert werden.
 - Hiermit willige ich in die Bearbeitung meiner Daten für Direktmarketingzwecke und die Zusendung des Newsletters ein.
 - Hiermit willige ich in die Bearbeitung meiner Daten für die Profilierung des Kaufverhaltens und die Analyse von Verbraucherscheidungen ein.
 - Hiermit willige ich in die Weiterleitung meiner Daten an die unter Punkt 4 der Information aufgeführten Stellen sowie für die dort genannten Zwecke ein.
- Datum Unterschrift



WICHTIG

Zur Inanspruchnahme der Garantie, ist (falls nicht das Online-Verfahren gewählt wurde) dieser Garantieschein vollständig ausgefüllt und mit dem Stempel des Benelli-Vertrags-händlers versehen in einem geschlossenen Kuvert einzusenden.

Falls die Einsendung nicht erfolgt oder erforderliche Daten für die Anwendung der Garantiebedingungen fehlen, wird die Reparatur der Waffe in Rechnung gestellt.

STEMPEL UND UNTERSCHRIFT DES VERKÄUFERS

MODELL	_____
SERIENNUMMER GEHÄUSE	Nr.
SERIENNUMMER LAUF	Nr.
VORNAME	_____
NACHNAME	_____
STRASSE	_____
PLZ	_____
ORT	_____
LAND	_____
E-Mail	_____
KAUFDATUM	_____

GARANTIESCHEIN

Das Unternehmen BENELLI ARMI S.p.A. garantiert seine Flinten und Karabiner über einen Zeitraum von 5 Jahren ab Kaufdatum (dieses wird von der Kaufquittung belegt) gegen Fertigungs- und Materialmängel allein in Bezug auf die Metallteile.

Das von dieser Garantie geschützte Produkt wird - mit Ausnahme der Versandkosten, die zu Lasten des Käufers gehen, - kostenlos vom **Benelli-Kundendienstzentrum in Urbino oder von zugelassenen Benelli-Reparaturwerkstätten** repariert.

Der Garantiezeitraum läuft ab dem Datum des Erstkaufs: Der Ersatz von Komponenten oder deren Reparatur führt zu keiner Verlängerung des Garantiezeitraums.

Auf keinen Fall hat der Käufer Anspruch auf den Ersatz der kompletten Waffe.

Von dieser Garantie sind alle Schäden ausgeschlossen, die auf Nachlässigkeit, mangelnde Wartung, Manipulation, Reparaturen durch nicht zugelassene Stellen, Verwendung von nicht mit den Internationalen Normen übereinstimmender Munition, manuell gefüllte bzw. neu gefüllte Munition, unsachgemäße Anwendung der Waffe unter Missachtung der Hinweise im Gebrauchs- und Wartungshandbuch oder allgemein auf Faktoren zurückzuführen sind, die nicht mit dem normalen Gebrauch bzw. der Funktionsweise der Waffe in Verbindung stehen.

BENELLI ARMI S.p.A. haftet nicht für direkte oder indirekte Schäden jeder Art, die bei Personen, Tieren oder Gegenständen entstehen und die auf unachtsame und/oder unsachgemäße Handhabung der Waffe oder auf einen der im vorigen Absatz aufgeführten Gründe zurückzuführen sind.

MODELL _____

SERIENNUMMER
GEHÄUSE

Nr. | | | | | | | | | |

SERIENNUMMER
LAUF

Nr. | | | | | | | | | |

KAUFDATUM _____

STEMPEL UND UNTERSCHRIFT DES VERKÄUFERS

DIESEN SCHEIN BITTE NACH DEM KAUF SORGFÄLTIG AUFBEWAHREN!



Inhaltsverzeichnis

GEBRAUCH • WARTUNG	91
Sicherheitsvorschriften	92
Einleitung	94
Funktionsweise	94
Zusammenbau	95
Gebrauch der Waffe	97
Sicherung der Waffe	97
Laden	98
Entladen der Waffe	99
Zerlegen der Waffe	100
Wartung	103
Zusammenbauen der Waffe	104
Funktionsstörungen und Abhilfe	106
Zu verwendende Munition	106

ZUBEHÖR UND EINSTELLMÖGLICHKEITEN:

Schafteinstellung (Holzschaft und Progressive-Comfort-Schaft)	107
Schafteinstellung (Kunststoff-Schaft)	109
Montage des Bolzens für den Riemenbügel am Schaft	110
Demontage und Austausch der Schaftnase	111
Einstellung des Visiers	111
Seitliche Einstellung des Visiers	112
Höheneinstellung des Visiers	112
Auswechslung des Laufs	113

ERSATZTEILE	227
--------------------------	-----





SICHERHEITSVORSCHRIFTEN

HINWEIS: BITTE LESEN SIE DAS VORLIEGENDE HANDBUCH VOR DER HANDHABUNG IHRER WAFFE AUFMERKSAM.

HINWEIS: BEI NICHT KORREKTER HANDHABUNG KÖNNEN FEUERWAFFEN GEFÄHRLICH SEIN SOWIE POTENTIELL SCHWERE UND IRREPARABE SCHÄDEN VERURSACHEN. DIE IN DIESER ANLEITUNG AUFGEFÜHRTEN SICHERHEITSVORSCHRIFTEN SOLLEN INSBESONDERE AUF DIE VERANTWORTUNG VERWEISEN, DIE DIE EIGENTÜMER UND BENUTZER VON FEUERWAFFEN TRAGEN.

1. NIE DIE WAFFE IN EINE RICHTUNG HALTEN, DIE NICHT KOMPLETT SICHER IST.

Den Lauf der Waffe nie auf sich selbst richten oder auf eine andere Person. Dies ist von grundlegender Wichtigkeit beim Laden und Entladen der Waffe. Wenn man auf ein Ziel schießen möchte, prüfen, was sich dahinter befindet. Die Projektils können eine Entfernung von mehr als 1,5 km überwinden. Falls man das Ziel verfehlt, oder das Projektil es durchschießt, sicherstellen, dass der Schuss niemandem Schaden oder Verletzungen zugeführt hat.



2. DIE WAFFE IMMER SO HANDHABEN, ALS WÄRE SIE GELADEN.

Nie davon ausgehen, dass die Waffe sicherlich entladen ist. Die einzige Weise, um sicher zu sein, dass die Waffe leere Patronenlager hat, besteht darin, diese zu öffnen und visuell und physisch zu prüfen, dass keine Projektils vorhanden sind. Das

Magazin entfernen oder entladen, bedeutet nicht, dass die Waffe nicht geladen ist oder nicht schießen kann. Gewehre und Karabiner können überprüft werden, indem man alle Projektils entfernt und daraufhin das Patronenlager öffnet und überprüft, hierdurch kann man eine vollständige Kontrolle durchführen und sicherstellen, dass keine Schüsse übrig geblieben sind.

3. DIE WAFFE AN EINEM SICHEREN UND FÜR KINDER UNZUGÄNGLICHEN ORT AUFBEWAHREN.

Es ist Ihre Aufgabe sicherzustellen, dass Minderjährige oder andere nicht autorisierte Personen keinen Zugriff auf die Waffe nehmen können. Um das Unfallrisiko bei Minderjährigen zu verringern, entladen Sie die Waffe und lagern Sie sie unter Verschluss, bewahren Sie die Munition an einem anderen Ort und ebenfalls unter Verschluss auf. Beachten Sie immer, dass die Vorrichtungen zum Unfallschutz - z.B. Schlösser für Waffen, Verschlüsse für Patronenlager u.s.w. nicht ausreichend sind, um zu verhindern, dass andere die Waffe benutzen oder dass diese auf unsachgemäße Weise benutzt wird. Die Verwahrung der Waffe in einem eigens vorgesehenen Schließfach wäre ideal, um die Wahrscheinlichkeit zu verringern, dass Minderjährige oder nicht autorisierte Personen die Waffen auf unsachgemäße Weise benutzen.

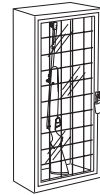

4. NIE GEGEN WASSERSPIEGEL ODER AUF HARTE OBERFLÄCHEN SCHIEßEN.

Durch das Schießen auf Wasserspiegel, gegen Felsen oder andere



harte Oberflächen wird das Risiko erhöht, dass die Projektils rückprallen oder zersplittern, wodurch ungewollte oder angrenzende Ziele getroffen werden könnten.

5. DIE SICHERHEITSEIGENSCHAFTEN DER WAFFE KENNEN, DIE SIE BENUTZEN UND SICH BEWUSST SEIN, DASS DIE SICHERHEITSVORRICHTUNGEN DIE VORGANGSWEISE EINER KORREKTEN UND SICHEREN HANDHABUNG DER WAFFE NICHT ERSETZEN.

Sich nicht ausschließlich den Sicherheitsvorrichtungen anvertrauen, um Unfällen vorzubeugen. Es ist unbedingt notwendig, dass Sie die Sicherheitseigenschaften der von Ihnen gehandhabten Waffe kennen und einhalten, die Unfälle können auf jeden Fall besser vermieden werden, wenn man die Vorgangsweisen zu einer sicheren Handhabung der Waffe befolgt, die in den Sicherheitsregeln und innerhalb dieses Handbuchs enthalten sind. Um noch vertrauter mit dem angemessenen Gebrauch dieser oder anderer Waffen zu sein, wird geraten, einen Kurs über die Waffensicherheit zu besuchen, der von einem Fachmann der Branche gehalten wird, der Experte in Bezug auf Gebrauchstechniken und Sicherheitsprozeduren ist.

6. DIE WAFFE ANGEMESSEN AUFBEWAHREN.

Die Waffe so aufbewahren, dass sich kein Schmutz oder Staub in den mechanischen Teilen ansammelt. Indem man die in diesem Handbuch enthaltenen Anweisungen befolgt, die Waffe nach jedem Gebrauch reinigen und schmieren, um Korrosion, Beschädigungen des Laufs sowie das Ansammeln von Unreinheiten vorzubeugen, die eine Funktion der Waffe im Be-



darfsfall verhindern könnten. Das Innere und das Patronenlager immer vor dem Laden der Waffe kontrollieren, um sicherzustellen, dass diese sauber und nicht verstopft sind. Falls bei Verstopfungen im Lauf oder Patronenlager geschossen wird, kann dies die Explosion des Laufs verursachen und Sie oder andere Personen in der Nähe könnten verletzt werden. Sollte man ein anomales Geräusch beim Schießen hören, sofort damit aufhören, die Waffe sichern und entladen. Sicherstellen, dass keine Verstopfungen im Lauf oder Patronenlager vorhanden sind, wie beispielsweise ein blockiertes Projektil im Lauf aufgrund defekter oder ungeeigneter Munition.

7. ANGEMESSENE MUNITIONEN VERWENDEN.

Nur neue Fabrikmunitionen verwenden, die gemäß der nachfolgenden Industriespezifikationen verwirklicht wurden: CIP (Europa und andere Länder), SAAMI® (U.S.A.). Sicherstellen, dass die Projektils für das Kaliber und die Typologie der verwendeten Waffe geeignet sind. Das Kaliber der Waffe ist deutlich auf dem Gewehrlauf oder dem Schlitten oder dem Pistolenauf angegeben. Die Verwendung von wieder geladenen oder nachgebauten Munitionen kann die Wahrscheinlichkeit eines übermäßigen Drucks auf die Patrone, die Explosion des Hülsenbodens oder anderer Defekte der Munitionen erhöhen, durch die die Waffe Schaden erleiden kann und Sie oder andere Personen in der Nähe verletzt werden können.

8. BEIM SCHIEßEN IMMER SCHUTZBRILLE UND OHRENSTÖPSEL TRAGEN.

Die Wahrscheinlichkeit, dass der Schütze beim Schießen von Gas, Schießpulver oder Metallfragmenten getroffen wird, ist gering, doch falls



dies passieren sollte, können schwerwiegende Schäden verursacht werden, bis zum Verlust des Sehvermögens. Beim Schießen muss der Schütze immer eine hochwiderstandsfähige Schutzbrille tragen. Ohrenstöpsel oder andere hochwertige Schutzeinrichtungen helfen, das Risiko von durch das Schießen verursachten Schäden zu verringern.

9. MIT GELADENER WAFFE NIE AUF BÄUME, ZÄUNE ODER HINDERNISSE KLETTERN.

Bevor man auf Bäume klettert oder über Zäune oder über Gräben und andere Hindernisse springt, das Patronenlager der Waffe öffnen und entleeren. Die Waffe nicht gegen sich selbst oder eine andere Person drücken oder ziehen. Die Waffe immer entladen und visuell und physisch kontrollieren, dass das Magazin, das Aufnahmesystem und das Patronenlager entladen sind und dass der Verschluss geöffnet ist, bevor man die Waffe einer anderen Person übergibt. Nie die Waffe einer anderen Person nehmen, es sei denn sie ist entladen und wurde physisch und visuell überprüft, um sicherzustellen, dass sie tatsächlich nicht geladen ist, und nur nehmen, wenn sie geöffnet ist.



10. DIE EINNAHME VON ALKOHOLISCHEN GETRÄNKEN UND MEDIKAMENTEN VERMEIDEN, DIE DIE REFLEXE UND DIE SELBSTKONTROLLE BEIM SCHIEßEN BEEINTRÄCHTIGEN KÖNNTEN.

Beim Schießen nicht trinken. Falls man Medikamente einnimmt, die die Reflexe oder die Selbstkontrolle beeinträchtigen könnten, keine Waffen handhaben, während man



unter Einfluss des Medikaments ist.

11. NIE EINE GELADENE WAFFE TRANSPORTIEREN.

Die Waffe immer entladen, bevor man sie in ein Fahrzeug legt (Patronenlager und Magazin leer). Jäger und Schützen müssen die Waffe laden, nachdem sie am Zielort angekommen sind und der Moment des Schießens gekommen ist. Falls man die Waffe zur Selbstverteidigung hält, beachten, dass ein nicht geladenes Patronenlager die Wahrscheinlichkeit eines ungewollten Schusses reduziert.



12. HINWEISE ZUR BLEI-EXPOSITION.

Die Waffe in wenig ventilierten Bereichen entladen, das Reinigen von Waffen und die Handhabung von Munitionen kann eine Exposition gegenüber Blei und anderen Substanzen mit sich bringen, die Schäden bei der Respiration, Schäden der Fortpflanzungsorgane und andere schwere körperliche Schäden verursachen können. Man sollte sich immer in gut belüfteten Gebieten aufhalten. Die Hände nach der Exposition akkurat waschen.

HINWEIS: Es liegt in IHRER Verantwortung sich über die örtlichen und staatlichen Gesetze zu informieren, die den Handel, den Transport und den Gebrauch von Waffen in Ihrem Land regeln.

HINWEIS: Diese Waffe kann Ihnen und anderen das Leben nehmen! Sie sollten immer sehr vorsichtig beim Umgang mit Ihrer Waffe sein. Ein Unfall ist fast immer eine Folge der Nichtbeachtung der Sicherheitsvorschriften der Waffe.





Einleitung

Die Firma Benelli Armi S.p.A. ist besonders stolz auf die neue Modellserie halbautomatischer ARGO-E Selbstladebüchsen, die das Ergebnis sorgfältiger Entwicklungsarbeit durch das Benelli Research and Development Center sind und auf der umfassenden Erfahrung auf dem Gebiet der Technologie und der Präzisionsmechanik aufbauen.

Die geringe Anzahl von Bauteilen und die sehr einfache und durchdachte Mechanik, verleihen den neuen Karabinern höchste Zuverlässigkeit und beste Handhabungseigenschaften. Zudem kann die Waffe leicht zerlegt und gewartet werden. So kann diese Neuentwicklung als der derzeit modernste, präziseste, sicherste, eleganteste und schnellste Selbstladebüchse bezeichnet werden, der gegenwärtig auf dem Markt angeboten wird.

Funktionsweise

Vor jeder Waffenhandhabung sollten Sie immer sicherstellen, dass sowohl das Patronenlager als auch das Magazin völlig entladen sind!

(Bitte lesen Sie aufmerksam die Anweisungen für das Laden und das Entladen der Waffe).

Die Selbstladebüchse ARGO-E ist mit einem Kastenmagazin ausgestattet, das für verschiedene Kaliber zur Verfügung steht. Der Karabiner baut in seiner Funktionsweise auf dem **Benelli Patent ARGO** (Selbstregulierendes Gasaufnahmesystem) auf. Der Drehkopfverschluss mit drei Verschlusswarzen gewährleistet eine perfekte Verriegelung axial zur Laufverlängerung.

Die Funktionsweise der Waffe kann in acht spezifischen Schritten beschrieben werden:

Schuss die Betätigung des Abzugs löst das Schlagstück, das wiederum auf den Schlagbolzen trifft, der die eingelagerte Patrone entzündet. Das dabei entstehende Gas bewirkt den Abschuss des Projektils aus dem Lauf. Zugleich breitet sich das Gas in dem Gas - Aufnahmezylinder aus, was wiederum ein Zurücksetzen des Kolbens bewirkt, mit der Folge, dass auch der Verschluss zurückversetzt wird, was folgende mechanischen Abläufe auslöst:

Entriegeln beziehungsweise Öffnen des Verschlusses und Einleitung der folgenden Aktionen:

Auszug der Patronenhülse aus dem Patronenlager und schließlich:

Auswurf der Hülse aus der Waffe. Bei dieser letzten Phase sorgt der Mechanismus für das

Wiederladen, was man zusammenfassend bezeichnen kann als "Energie-Speicherung" für den nächsten Schuss. Zugleich sorgen andere mechanische Abläufe für die Phase der

Neubestückung das heißt: die automatische Entnahme einer neuen Patrone aus dem Magazin und der anschließenden

Einlagerung in dem Patronenlager, gefolgt von der

Verriegelung d.h. dem hermetischen Abschließen des Verschlusses.

Die Waffe ist nun Schussbereit.



Zusammenbau (der zerlegten Waffe)

In der Verpackung enthaltene Teile (Abb. 1):

- a) Kolben-Gehäuse-Vorderschaft
- b) Die Gruppe: Lauf-Verschluss

HINWEIS: erinnern Sie sich daran, die **Plastiklaufsheide** abzunehmen, bevor den Karabiner zu benutzen (Abb. 2).

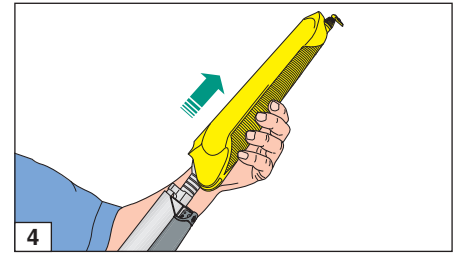
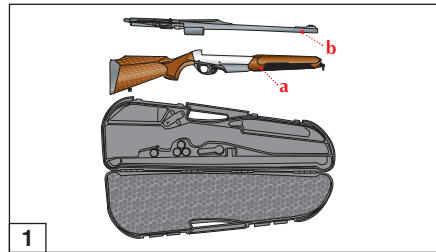

Zusammenbauen

- 1) Die Gruppe **Kolben-Gehäuse-Vorderschaft** nehmen und die **Befestigungskappe des Vorderschafts** abschrauben (Abb. 3).
- 2) Den **Vorderschaft** abnehmen, indem man ihn entlangleiten lässt (Abb. 4).
- 3) Die Gruppe **Kolben-Gehäuse-Vorderschaft** in eine Hand nehmen und mit der anderen die **Befestigungskappe** des Laufs abschrauben (Abb. 5).
- 4) Überprüfen, ob das **Schlagstück** gespannt ist, wenn nicht: spannen (Abb. 6).

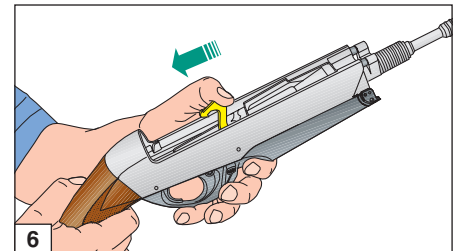
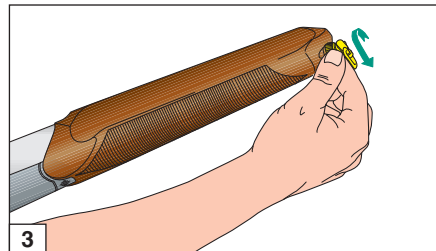
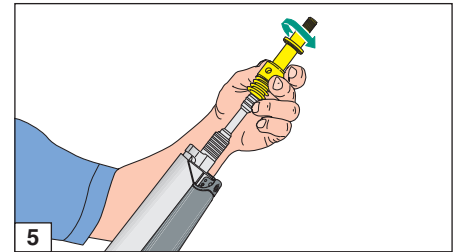
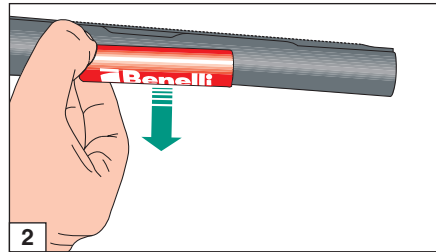



- 5) In eine Hand die Einheit **Kolben-Gehäuse** nehmen und in die andere die Gruppe **Lauf-Verschluss**. Den **Gas-Aufnahmezylinder** über den Führungsstift ziehen (Abb. 7), dabei **ständig den Verschluss zurückhalten** (Abb. 8).

ACHTUNG: Die **Flügel des Gasaufnahme-Zylinders** müssen auf den entsprechenden Führungsstiften sitzen (Abb. 9).

- 6) Das Ende der Systemhülse in das Gehäuse einschieben, bis ein metallisches Klicken im Moment des Einrastens signalisiert, dass die Gruppe fest zusammengefügt ist (Abb. 10).

VORSICHT: Die **Verbindungsstange des Verschlussblocks** muss über der Abzugsgruppe liegend in dem **Federführungsrohr** im Inneren des Gehäuses sitzen (Abb. 11).

- 7) Die **Befestigungskappe des Laufs** auf das Ende des Führungszylinders aufsetzen (Abb. 12) und mit Hilfe der **Befestigungsschraube** des Tragriemens am Vorderschaft anziehen (Abb. 13).

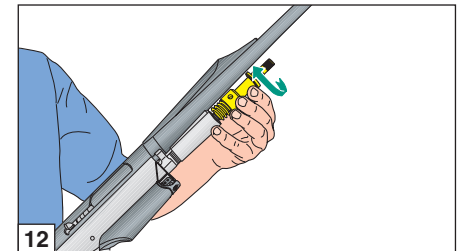
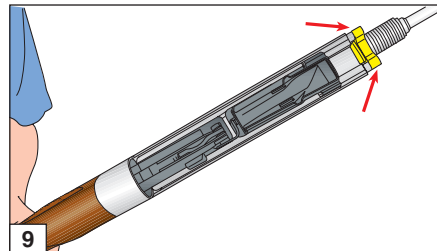
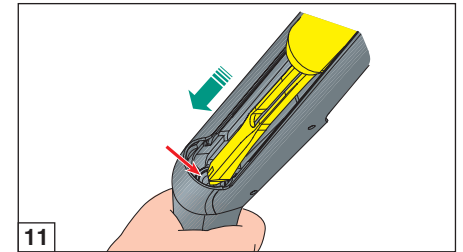
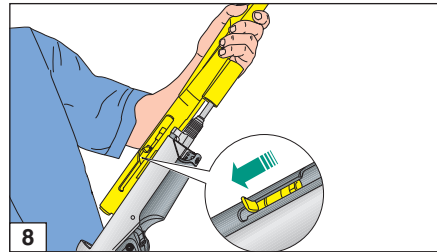
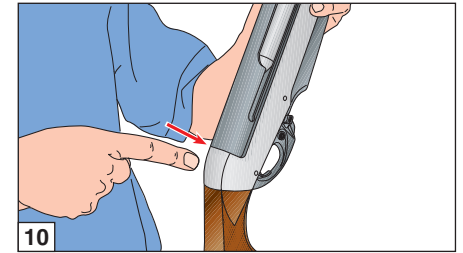
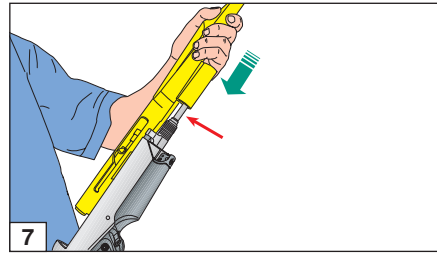



VORSICHT: Ziehen Sie die Befestigungskappe mit Gefühl an, sodass Sie den Unterschied bemerken können zwischen dem Aufschrauben des Laufs und dem Einrasten am Ende des Führungszylinders.

- Den **Vorderschaft** einsetzen (Abb. 14) und die **Befestigungskappe** aufschrauben (Abb. 15).
- Den **Verschluss** der Waffe schließen, indem er zurückgesetzt wird und der **Anzeigehebel auf nicht geladen** gestellt wird (Abb. 16).

Die Montage ist damit beendet.

Gebrauch der Waffe

Vor jeder Waffenhandhabung sollten Sie immer sicherstellen, dass sowohl Patronenlager als auch das Magazin völlig entladen sind.

(Bitte lesen Sie aufmerksam die Anweisungen für das Laden und das Entladen der Waffe).

Sicherung des Waffe

Den stegförmigen **Sicherungsknopf** am Abzugsbügel drücken: Bei betätigter Sicherung darf der **rote Ring**, der die sofortige Feuerbereitschaft der Waffe anzeigt, **nicht** sichtbar sein (Abb. 17-18).

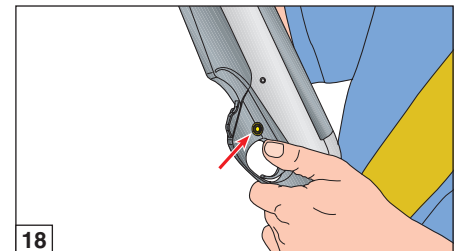
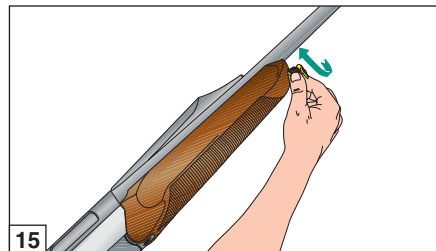
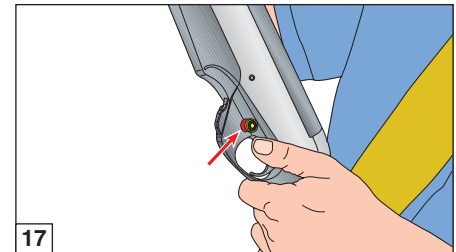
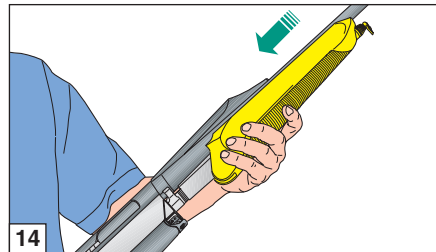
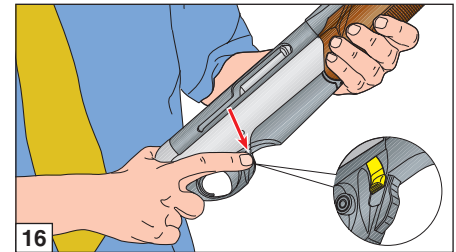
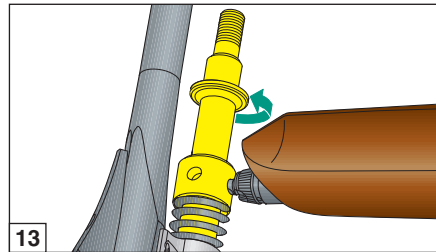



Laden

Vor jeder Waffenhandhabung sollten Sie immer sicherstellen, dass sowohl Patronenlager als auch das Magazin völlig entladen sind. (Bitte lesen Sie aufmerksam die Anweisungen für das Laden und das Entladen der Waffe).

ACHTUNG: Sicherstellen, dass die Waffe mit einem Magazin ausgerüstet ist, dessen Patronenzahl den gesetzlichen Vorschriften im Verwendungsland entspricht.

Laden

ACHTUNG: Die Waffe muss gesichert (siehe "Sicherung des Waffe") und das Schlagstück gespannt sein. Richten Sie die Waffe in eine sichere Richtung.

- 1) Den Verschluss öffnen (Abb. 19).
- 2) Eine Patrone in das Lager einfügen (Abb. 20).
- 3) Den Verschluss der Waffe schließen, indem er zurückgesetzt wird und der Anzeigehobel auf nicht geladen gestellt wird (Abb. 16).

ACHTUNG: Die Waffe ist jetzt geladen. Wenn Sie nur einen Schuss abfeuern wollen, müssen Sie nur die Sicherung auf Schussbereitschaft stellen (der rote Ring ist sichtbar). Die Waffe ist nun Schussbereit.

- 4) Um die Waffe bei geschlossenem Verschluss vollständig zu laden, das Magazin ausklinken, indem der Entriegelungshebel betätigt wird (Abb. 21-22-23-24). Soweit die gesetzlichen Bestimmungen es erlauben, kann die Waffe mit einem ausziehbaren Magazin ausgestattet werden.

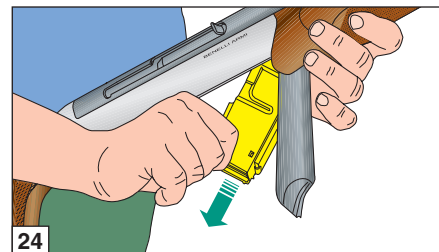
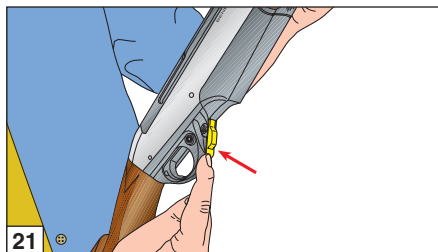
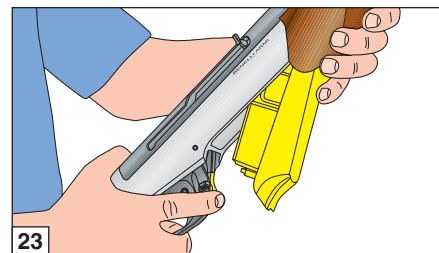
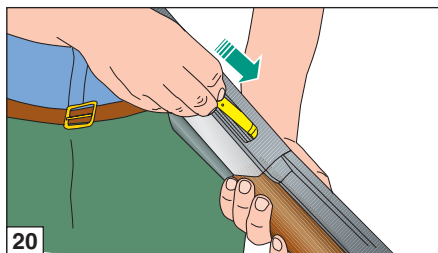
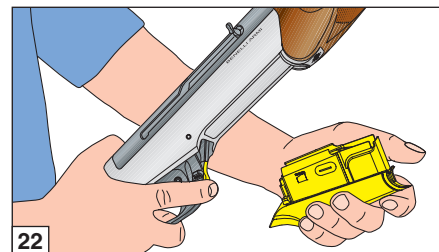
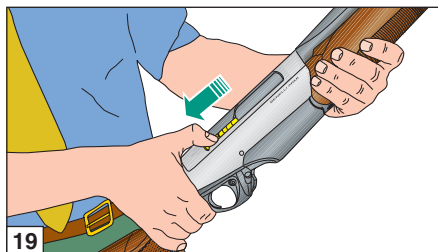



ACHTUNG: bei der Version mit **ausziehbarem** Magazin, wird das Magazin automatisch ausgestoßen. Deswegen das Magazin vor dem ausklinken umfassen, sodass es nicht herunterfallen kann.

- 5) **Die Patronen** in das Magazin einsetzen (Abb. 25-26-27).
- 6) **Das Magazin schließen** und kontrollieren, dass es richtig eingeklinkt ist (Abb. 28-29).

Nun ist die **Waffe geladen**; nach dem Entsichern (**der rote Ring ist sichtbar**) ist die Waffe schussbereit.

Entladen der Waffe

(Dieser Vorgang ist bei gesichertem Gewehr durchzuführen - siehe "Sicherung des Gewehr" - wobei der Lauf in eine sichere Richtung gehalten werden muss)

Zum Entladen der Waffe muss wie folgt vorgegangen werden:

- 1) **Das Magazin** ausklinken (Abb. 21-22-23-24).
- 2) **Den Verschluss öffnen** (Abb. 30): Die im Patronenlager vorhandene Patrone wird aus der Waffe herausgezogen und ausgeworfen.

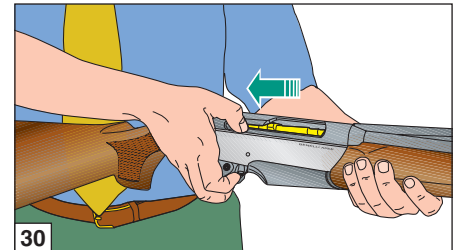
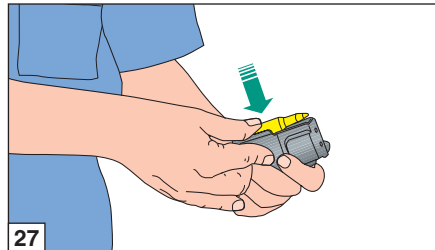
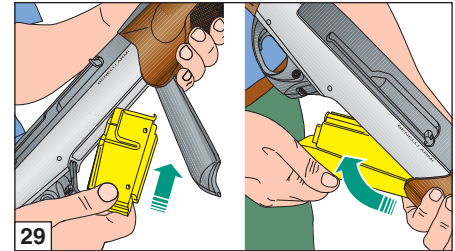
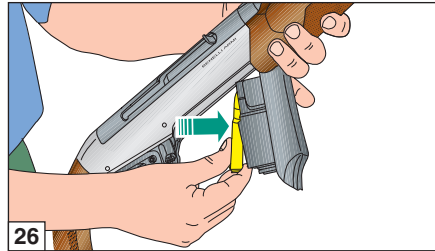
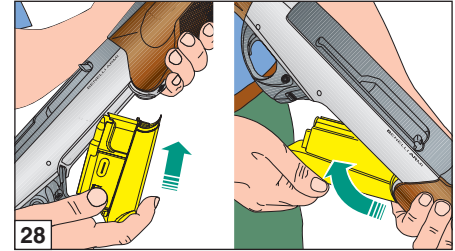
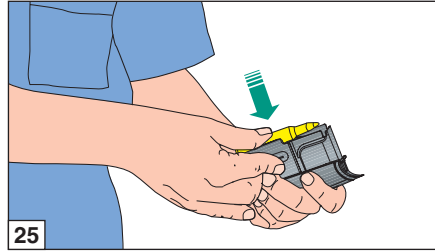



- 3) Den **Verschlusshebel** betätigen und wieder in die Verriegelungsstellung bringen (Abb. 31).
- 4) Die **Patronen** aus dem Magazin herausnehmen (Abb. 32), indem man sie nach vorne drückt und das leere Magazin wieder einsetzen.

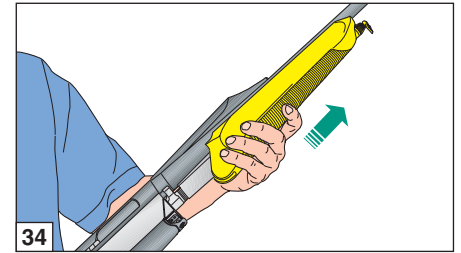
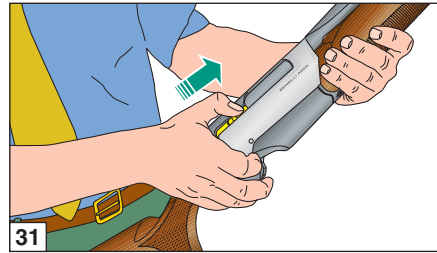

Zerlegen der Waffe

(für die Reinigung und Wartung)

Vor jeder Waffenhandhabung sollten Sie immer sicherstellen, dass sowohl Patronenlager als auch das Magazin völlig entladen sind.

(Bitte lesen Sie aufmerksam die Anweisungen für das Laden und das Entladen der Waffe).

Zerlegungsvorgang

- 1) Den **Verschluss** öffnen (Abb. 19).
- 2) Die Befestigungshaube des **Vorderschafts** ganz abschrauben (Abb. 33) und den **Vorderschaft** herausziehen (Abb. 34).
- 3) Die **Befestigungskappe** des Laufs ganz abschrauben (Abb. 35). Falls nötig, benutzen Sie die Schraube, die den Tragriemen am Vorderschaft befestigt.
- 4) Den **Verschluss** mit dem entsprechenden Hebel (Abb. 16) schließen und die **Lauf-Einheit** herausziehen (Abb. 36).

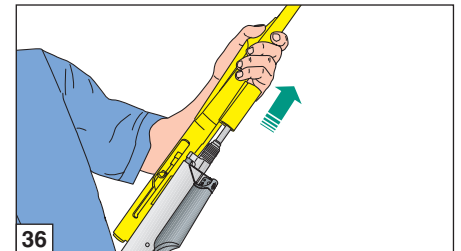
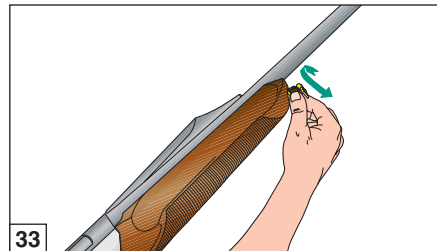
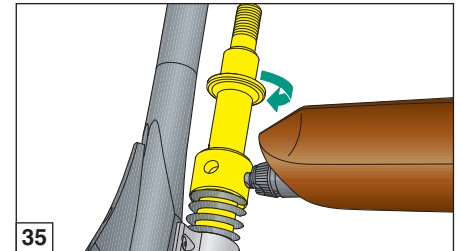
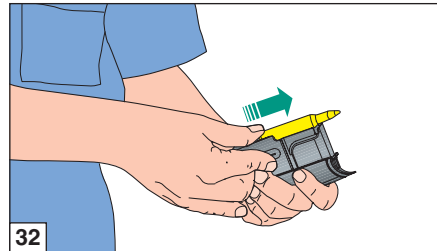



- 5) Den **Verschluss** ganz zurückziehen (Abb. 37) und den **Verschlusshebel** herausziehen (Abb. 38).
- 6) Bei entspanntem **Verschlusskopf** den Verschlussblock nach einer leichten Drehbewegung herausziehen (Abb. 39).
- 7) Den **Befestigungsstift des Schlagbolzens** aus dem Verschlussblock herausziehen. Dabei mit Sorgfalt **den Schlagbolzen** und dessen **Spannfeder** zurückhalten (Abb. 40).
- 8) **Den Schlagbolzen mit der Spannfeder** aus dem Verschluss herausziehen (Abb. 41).
- 9) Den **Drehzapfen** des Verschlusskopfes aus seinem Sitz herausziehen (Abb. 42).

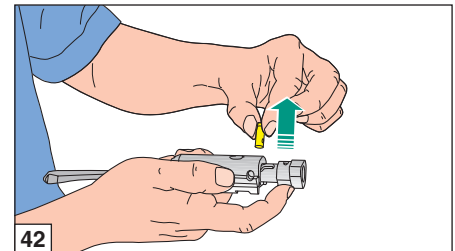
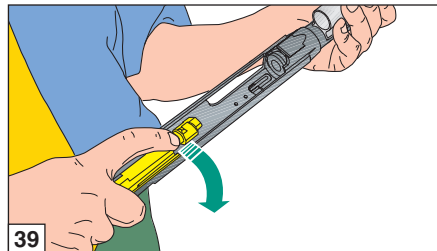
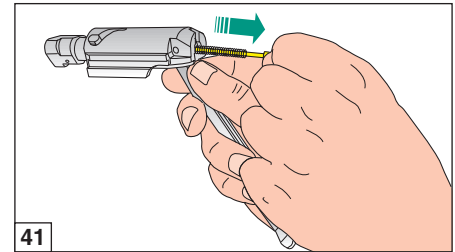
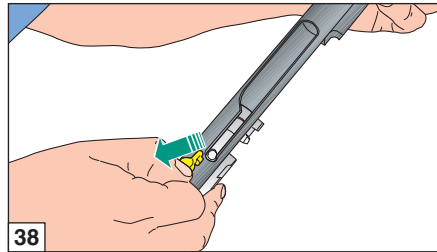
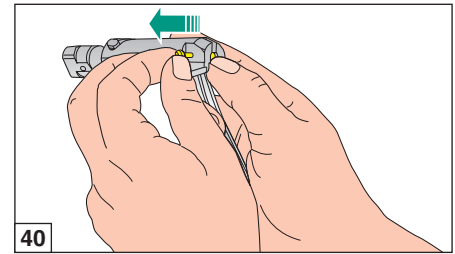
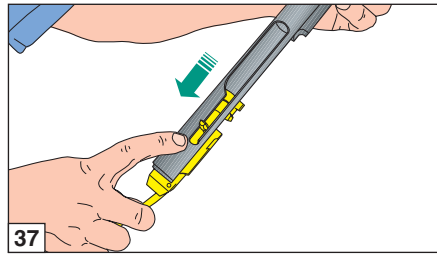



- 10) Den **Verschlusskopf** aus dem Verschluss herausziehen (Abb. 43).
- 11) Das **Magazin** ausklinken (Abb. 44-45-46).
- 12) Aus der Baugruppe Kolben-Gehäuse **die Befestigungsstifte der Abzugsgruppe** herausziehen (Abb. 47).
- 13) Die **Abzugseinheit** nach oben drehen und herausziehen (Abb. 48-49).

Die Waffe ist jetzt komplett zerlegt. Die Teile, die einer Überprüfung oder einer Reinigung bedürfen sind jetzt leicht zugänglich.

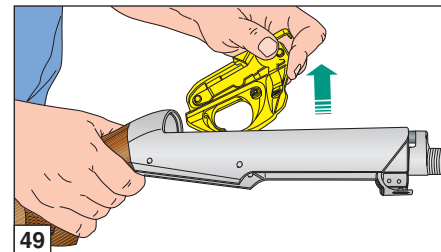
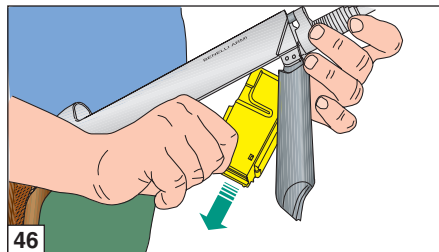
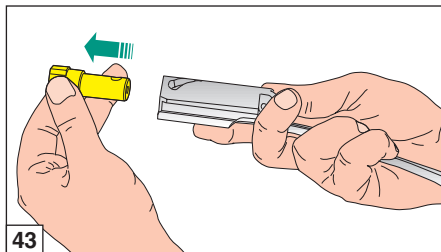
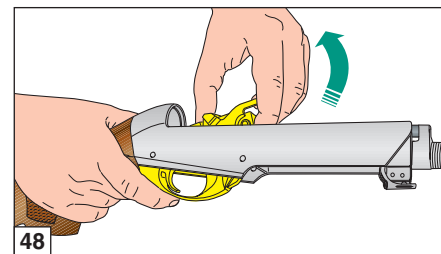
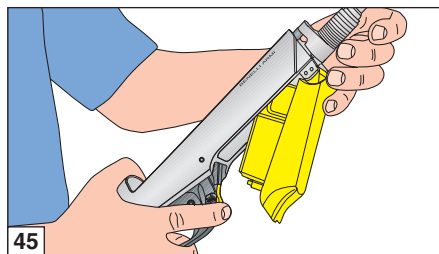
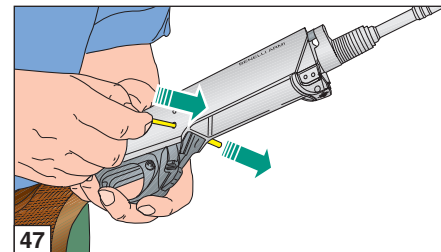
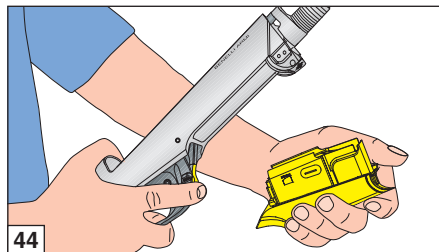



Wartung

Vor jeder Waffenhandhabung sollten Sie immer sicherstellen, dass sowohl Patronenlager als auch das Magazin völlig entladen sind. (Bitte lesen Sie aufmerksam die Anweisungen für das Laden und das Entladen der Waffe).

Aufgrund der sehr rationellen Konstruktionsweise und der sorgfältigen Auswahl der Materialien, bedarf die Selbstladebüchse ARGO-E **keiner** besonderen Wartung.

Es wird daher empfohlen:

- 1) **den Lauf** nach Gebrauch des Gewehrs regelmäßig zu reinigen;
- 2) durch regelmässige Reinigung **Pulverschmauch und Verbrennungsrückstände von der Abzugsgruppe** (Abzug, Schlagstück und Magazin) zu entfernen und anschliessend zu schmieren;
- 3) den **Verschluss** zu zerlegen, zu reinigen und zu schmieren, da auch in diesem Bereich die oben erwähnten Verschmutzungen auftreten können;
- 4) periodische Reinigung des Kolbens und des Gasaufnahmezylinders;
- 5) um das Gewehr immer in gutem Zustand zu halten, wird empfohlen die der Witterung **ausgesetzten Teile** stets gut geschmiert zu halten.

Zur korrekten Wartung der Waffe **das Benelli Reinigungsset (nicht im Lieferumfang enthalten) und das Benelli Öl verwenden** (Abb. 50).

Zum Schmieren und Schutz der mechanischen Teile (Verschlussgehäuse, Verschluss und Lauf) wird **das Benelli Öl empfohlen** (Abb. 50).

Benelli empfiehlt für die Reinigung anderer Waffenteile (Kolben und Schaft aus Holz bzw. Tecnopolymer mit Camouflage-Design oder lackiert) die Verwendung spezifischer Produkte. Zu vermeiden ist, dass diese Teile **mit lösemittelhaltigen Ölen oder chemischen Substanzen im Allgemeinen in Berührung kommen, die das Ablösen oder Veränderungen der Oberflächen verursachen könnten.**

NB: Ventil und Kolben müssen nicht geschmiert werden.

Der Gasaufnahmezylinder ist mit 8 Spannschrauben befestigt, die Schutzversiegelt sind (Abb. 51).

ACHTUNG: Die Garantie erlischt bei unsachgemäßer Handhabung, oder Lösen der Spannschrauben durch den Benutzer.

Reinigung des Gasaufnahmeystems

(Abb. 52-53)

ACHTUNG: Einige Munitionen beinhalten Pulver mit einer besonderen Zusammensetzung, welche dazu neigen, zu beachtlichen Ablagerungen der Feuerungsreste innerhalb des Gasaufnahme-systems zu führen.

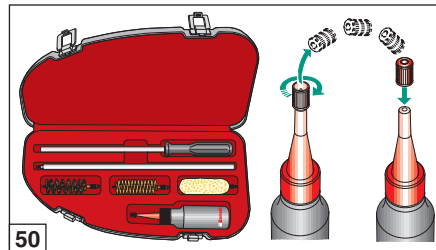

50

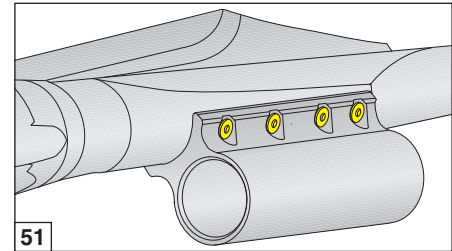

51

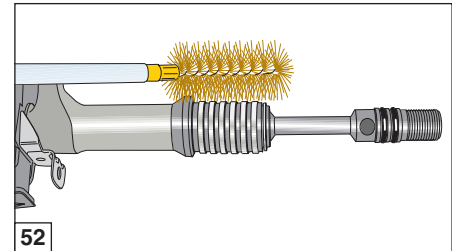

52

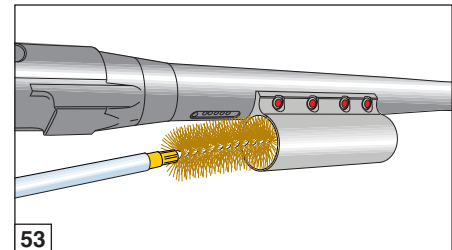

53



Das ARGO-E Gasaufnahmesystem begünstigt dank seiner zurückgesetzten Position längs des Laufs die automatische Reinigung der Feuerungsreste bei jedem Schusszyklus.

Eine Verdichtung dieser Reste ist auf jeden Fall besonders nach einer längeren Zeit des Nichtgebrauchs der Waffe möglich, mit daraus erfolgendem Risiko, dass es zur Blockierung des Kolbens kommt.

Sollte die Waffe daher für einen längeren Zeitraum nicht benutzt werden, und auf jeden Fall am Ende der Jagd- und Schusssaison, empfiehlt es sich, die folgenden Reinigungsvorgänge des Gasaufnahmesystems gemäß der nachfolgenden Prozedur auszuführen:

- 1) Den Lauf und den Kolben abmontieren (man sehe den Vorgang zum Zerlegen auf Seite 100).
- 2) Den Kolben, die Führung des Kolbens, die elastischen Bänder und das Innere des Zylinders mit einer Bronzebürste akkurat reinigen.
- 3) Sicherstellen, dass der Kolben frei gleitet und dass ein unbehindertes Schwingen der elastischen Haltebänder auf dem Kolben möglich ist.

ACHTUNG: Der Kolben und das Innere des Zylinders dürfen nicht geschmiert werden. Das Vorhandensein von Öl kann das Ansammeln der Feuerungsreste begünstigen.

Vor jedem technischem Eingriff wenden Sie sich an: Centro Assistenza tecnica Benelli.

Zusammenbauen der Waffe

Die Waffe wird auf folgende Weise korrekt zusammengebaut:

- 1) Die komplette **Abzugsgruppe** - bei **gespanntem Schlagstück** - **in das Gehäuse einsetzen**. Dabei sollte die Gruppe erst im hinteren Teil aufgesetzt werden (Abb. 54-55).
- 2) Die **Befestigungsbolzen** der Abzugseinheit einsetzen (Abb. 56).
- 3) Den **Verschlusskopf** in den Verschlussblock einschieben und darauf achten, dass die Bohrung am Stamm des Verschlusskopfes mit der entsprechenden **Ausfräsung** des Verschlussblockes übereinstimmt (Abb. 57).

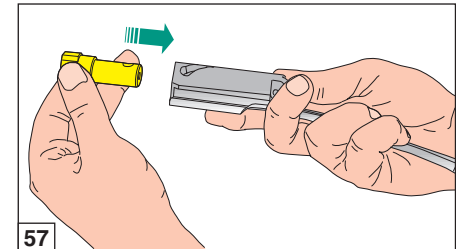
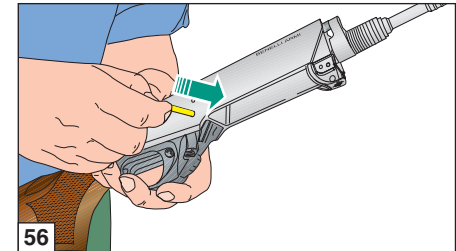
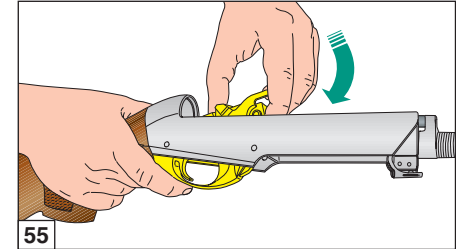
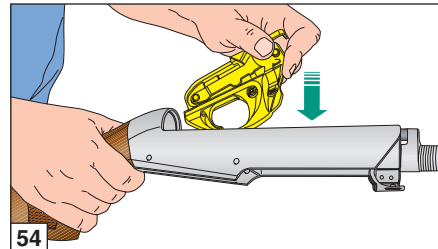

- 4) Den **Drehzapfen** des Verschlusskopfes durch die Ausfräsung im Verschlussblock in die vorgesehene Bohrung im Stamm des Verschlusskopfes stecken (Abb. 58).
- 5) Den **Schlagbolzen** mit seiner Feder in den Verschlussblock einsetzen (Abb. 59).

ACHTUNG: Stets prüfen, ob der Schlagbolzen zusammen mit der Schlagbolzenfeder eingebaut ist.

- 6) Den **Fixierstift** des Schlagbolzens in die vorgesehene Bohrung einsetzen, um ihn somit zu blockieren (Abb. 60).

HINWEIS: Wenn das **Schlagstück** und der dazugehörige **Haltestift** richtig montiert sind, so **entsprechen** sie der Zeichnung in Abbildung 61.

ACHTUNG: Verwenden Sie bei der Montage des Schlagbolzens **keine Hilfswerkzeuge: benutzen Sie nur ihre Hände!**

- 7) Den **Verschlussblock** bei ausgezogenem **Verschlusskopf einsetzen** (Abb. 62).

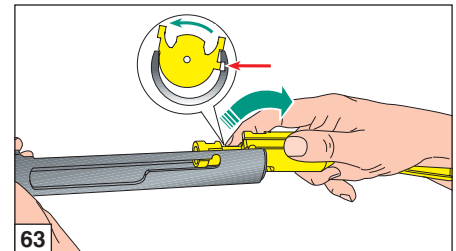
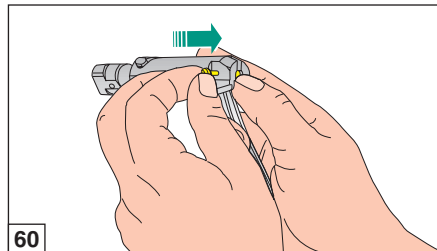
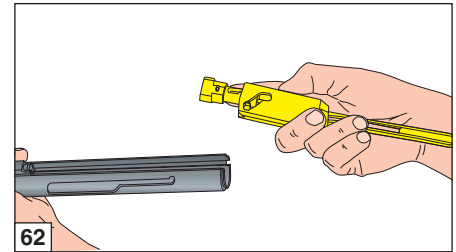
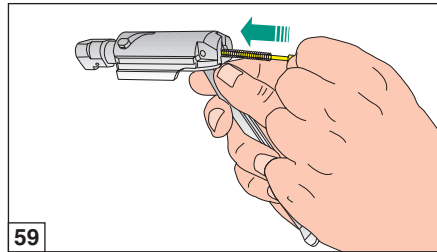
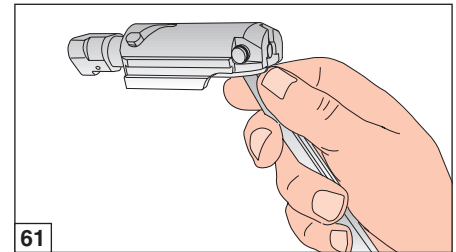
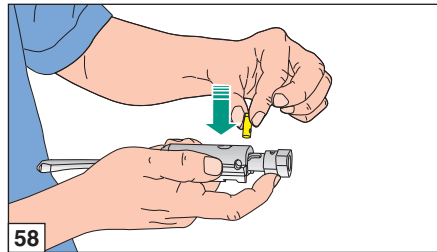



- 8) Den **Verschluss** - wie in der Illustration abgebildet (Abb. 63) - einsetzen und bis zum Ende entlanglaufen lassen (Abb. 64) bis der Sitz des Verschlusshebels am Ende der Ausfräsung liegt; **den Verschlusshebel** einsetzen (Abb. 65).
- 9) Den Zusammenbau der Waffe **vervollständigen**, indem die Arbeitsschritte, die unter Punkt 3 auf der Seite 95 beschrieben sind, ausgeführt werden.

Funktionsstörungen und Abhilfe

Vor jeder Waffenhandhabung sollten Sie immer sicherstellen, dass sowohl Patronenlager als auch das Magazin völlig entladen sind.

(Bitte lesen Sie aufmerksam die Anweisungen für das Laden und das Entladen der Waffe).

Wenn die Waffe nicht schießt:

- 1) **Die Sicherung überprüfen**; falls sie aktiviert ist, den Stegknopf auf Feuerbereitschaft bringen.
- 2) **Prüfen, ob eine Patrone im Lauf ist.** Falls nötig, unter Beachtung der Anweisungen für das Laden (S. 98) eine Patrone einstecken.
- 3) **Den Schussmechanismus überprüfen** und, falls nötig, reinigen und schmieren.
- 4) **Die Gas-Aufnahme kontrollieren:** der Kolben muss sich frei innerhalb des Zylinders bewegen. Falls notwendig, seine Reinigung vornehmen (Seite 103).

Lauf-Befestigungskappe

Vergewissern Sie sich, - **besonders nach den ersten Schüssen** - , dass die Lauf-Befestigungskappe gut angezogen ist, sodass **der Lauf fest** an dem Gehäuse ansitzt.

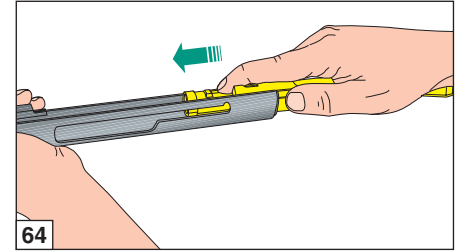

Zu verwendende Munition

Die ARGO-E Selbstladebüchse kann mit allen Patronen des Kalibers bestückt werden, die auf der Waffe angegeben sind und die der **C.I.P. Norm** entsprechen. Verwenden Sie nur Munition, die genau dem Kaliber entsprechen, das auf dem Lauf markiert ist.

Die Nichteinhaltung dieser Sicherheitsbestimmung kann sowohl für den Schützen als auch für die Waffe schlimme Folgen haben!

ACHTUNG: Nicht korrekt eingesetzte Patronen können schwere Schäden am Lauf, als auch am Verschluss hervorrufen - mit möglichen Folgen auch für den Schützen.

Alle Selbstladebüchsen des Typs ARGO-E werden an der staatlichen Beschuss-Stelle "Banco Nazionale di Prova di Gardone Valtrompia (Brescia)", gemäß den C.I.P. Normen, einer strengen Prüfung unterzogen.

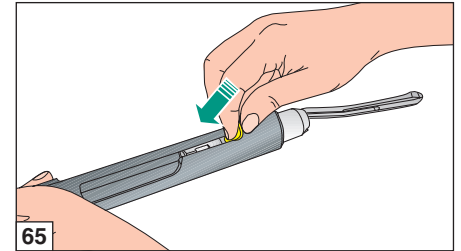

ZUBEHÖR UND EINSTELLMÖGLICHKEITEN

Schafteinstellung

(Holzschaft und Progressive-Comfort-Schaft)

Vor jeder Waffenhandhabung sollten Sie immer sicherstellen, dass sowohl Patronenlager als auch das Magazin völlig entladen sind.

(Bitte lesen Sie aufmerksam die Anweisungen für das Laden und das Entladen der Waffe).

TABELLE ZUR SCHAFTEINSTELLUNG			
Schaftzwischenstück (Schränkung) (Plastik)	Schaftbefestigungsplatte (Stahl)	Schaftzwischenstück (Senkung) (Plastik)	Schaftsenkung an der Schafthülse (mm)
Bezugsbuchstabe	Bezugsbuchstabe	Bezugsbuchstabe	
DX	Z DX	Z	45 ± 1 DX
SX	Z SX		45 ± 1 SX
DX	A DX	A	50 ± 1 DX
SX	A SX		50 ± 1 SX
DX	B DX	B	55 ± 1 DX
SX	B SX		55 ± 1 SX
DX	C DX	C	60 ± 1 DX
SX	C SX		60 ± 1 SX
DX	D DX	D	65 ± 1 DX
SX	D SX		65 ± 1 SX

Anweisungen für die Zuordnung: Die Kits mit Zwischenstücken zur Senkungsveränderung - Schaftbefestigungsplatten sind mit Buchstaben gekennzeichnet. Für eine korrekte Senkung sind stets Platten mit den gleichen Buchstaben miteinander zu kombinieren z.B.: C - CDX – für Senkung 60-rechts oder C - CSX – für Senkung 60-links.

DX = rechts
SX = links

Der Karabiner wird mit einem "Schaftjustierungs-Bausatz geliefert" (Abb. 66A Holzschaft - Abb. 66B Progressive-Comfort-Schaft - Abb. 67 Kunststoff-Schaft), der es ermöglicht, den Schaft den individuellen Bedürfnissen entsprechend einzustellen. Das Kit besteht aus **Schaftbefestigungsplatten** (aus Stahl) und **Senkung-Schaftzwischenstücken** (aus Kunststoff).

Mit dem Kit lassen sich unterschiedliche Senkungsvarianten (in der Tabelle angegeben) und zwei verschiedene Schränkungen (rechts oder links) einstellen.

Jeder Teil des Kits ist mit einem der **Einstellung entsprechenden Buchstaben versehen**.

Entscheiden Sie, ob der Schaft perfekt an Ihre Körperstatur angepasst ist, oder ob er zu hoch oder zu niedrig eingestellt ist.

Wenn der Schaft zu niedrig eingestellt ist, wählen Sie das passende Bauteil, entsprechend der alphabetischen Anordnung (so z.B.: wenn das serienmäßig eingebaute Schaftzwischenstück mit "C" markiert ist, wählen Sie "B" und die entsprechende Schaftbefestigungsplatte).

Das Auswechseln ist äußerst einfach:

Holzschaft (Abb. 68)

Progressive-Comfort-Schaft (Abb. 69)

1) Die **beiden Befestigungsschrauben der Schaftkappe "1"** mit Kreuzschlitz-Schraubenzieher lösen.

HINWEIS: Um die Schaftkappen nicht zu beschädigen, sollte die Schraubenzieherspitze mit etwas Vaseline oder Fett **bestrichen** werden.

2) (nur für Progressive-Comfort-Schaft) Die **beiden Befestigungsschrauben** ausdrehen und das **Comfort-Kit** vom Schaft "2" abnehmen (Kreuzschraubenzieher).

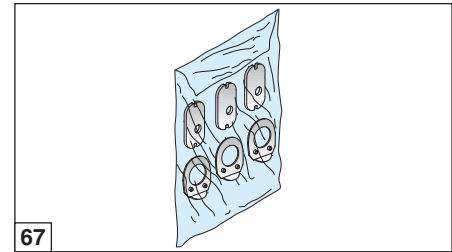
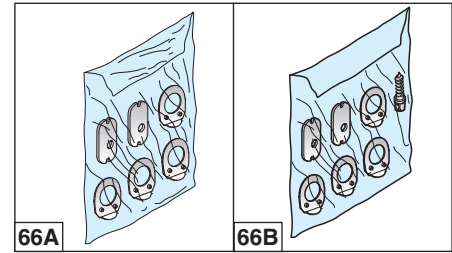

- Die **Schaftbefestigungsmutter "3"** lösen (Sechskantschlüssel 13 mm).
- Vom Rückholfederführungsrohr die **Mutter "3"**, die **Federscheibe "4"**, die **Schaftbefestigungsplatte "5"**, den **Schaft "6"**, das **Schaftzwischenstück (Schränkung) "7"** und das **Schaftzwischenstück (Senkung) "8"** abziehen.

HINWEIS: (nur für Progressive-Comfort-Schaft) wenn das **Distanzstück "9"** nicht im Schaft verbleibt, setzen Sie es zusammen mit dem **Schaftbefestigungsplatte "5"** zur Schaftkappe hin gewandt wieder ein.





- 5) Auf das Rückholfederführungsrohr das **gewählte Schafzwischenstück (Senkung) "8"**, mit der beschrifteten Seite zum Schaft hingewandt aufsetzen.
- 6) Das **Schafzwischenstück (Schränkung) "7"** mit der gewählten Beschriftung (DX oder SX) gegen den Schaft gewendet aufsetzen.
- 7) Den Lauf zum Boden hin richten und den **Schaft** aufmontieren. Dabei die **Schaftbefestigungsplatte "5"** so einsetzen, dass die beschriftete Seite zur Schafkappe hin zeigt.
- 8) Die **Federscheibe "4"** und die **Mutter "3"** auf den Deckel des Rückholfederführungsrohrs aufsetzen und **gründlich festziehen**.
- 9) (*nur für Progressive-Comfort-Schaft*) Das **Comfort-Kit "2"** wieder in den Schaft einbauen, indem es mit den **beiden Schrauben** (Kreuzschraubenzieher) befestigt wird.
- 10) Die **Schafkappe "1"** wieder **anbauen**, indem sie **mit den beiden Schrauben** (Kreuzschraubenzieher) befestigt wird.

Durch eine Veränderung der Schaftverstellung ändert sich auch die Treffpunktlage: **es empfiehlt sich** eine Reihe von Testschüssen abzugeben, um sich zu vergewissern, dass die neue Einstellung ihrer Körperstatur und ihrem Schießstil entspricht.

HINWEIS: Nachdem die Senkungsänderung vorgenommen worden ist, sicherstellen, dass die Teile fest am Gehäuse montiert sind. Nachdem die ersten Schüsse abgegeben worden sind, die Kontrolle wiederholen und erforderlichenfalls den Schaft nachziehen, indem die Mutter mit dem hierfür vorgesehenen Schlüssel gespannt wird.

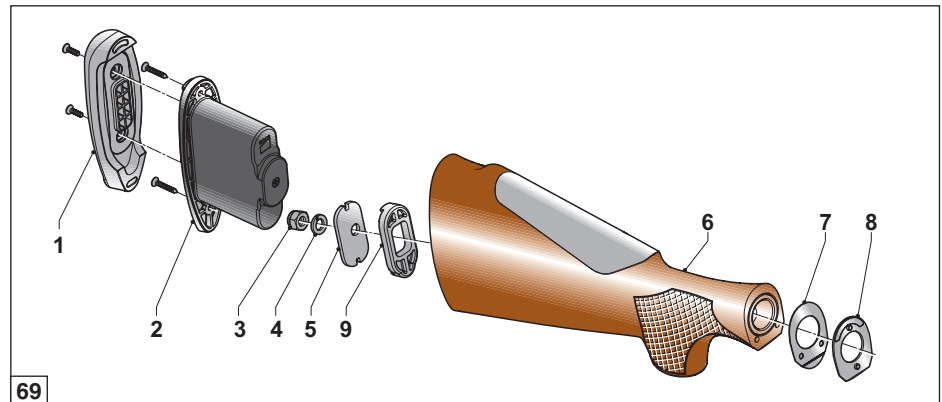
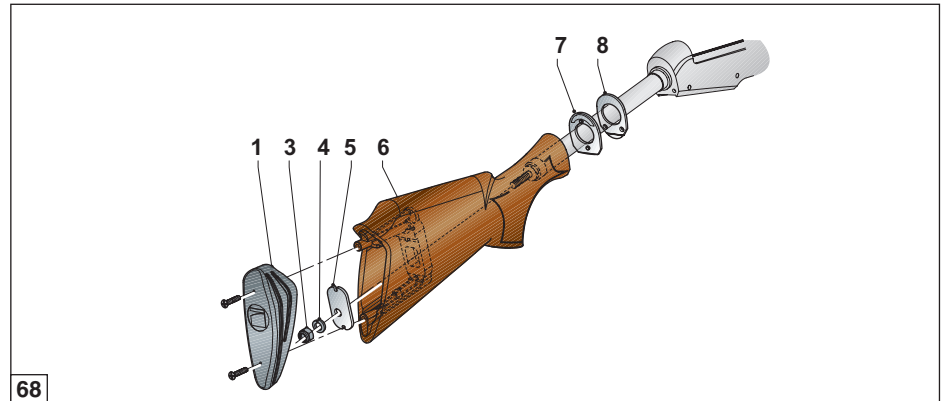

Schafteinstellung (Kunststoff-Schaft)

TABELLE ZUR SCHAFFEINSTELLUNG			
Justierstück (Schränkung) (Plastik)	Schaft- befestigungsplatte (Stahl)	Schaftzwischenstück (Senkung) (Plastik)	Schaftsenkung an der Schaftkappe (mm)
Bezugsbuchstabe	Bezugsbuchstabe	Bezugsbuchstabe	
DX	Z DX	A	50 ± 1 DX
SX	Z SX		50 ± 1 SX
DX	A DX	B	55 ± 1 DX
SX	A SX		55 ± 1 SX
DX	B DX	C	60 ± 1 DX
SX	B SX		60 ± 1 SX
DX	C DX	D	65 ± 1 DX
SX	C SX		65 ± 1 SX

Hinweis zur Zuordnung: Die Buchstaben bezeichnen die jeweiligen Schaft-Einstellungs-Kits.
Für eine korrekte Schafteinstellung verbinden Sie immer die Befestigungsplatten und die Zwischenstücke mit der gleichen **Buchstabenkombination, so zum Beispiel C-CDX - DX oder C-CSX - SX.**

DX = rechts
SX = links

Das Auswechseln ist äußerst einfach:

Kunststoff-Schaft (Abb. 70)

- 1) Üben Sie einen angemessenen Druck **auf die Schaftkappe "1"** aus, und ziehen Sie zugleich leicht von unten nach oben (Abb. 71-72).
- 2) Folgen Sie denselben Montage-Anweisungen, die unter den Punkten **3) bis 8)** im Kapitel "Holzschaft und Progressive-Comfort-Schaft" beschrieben sind.

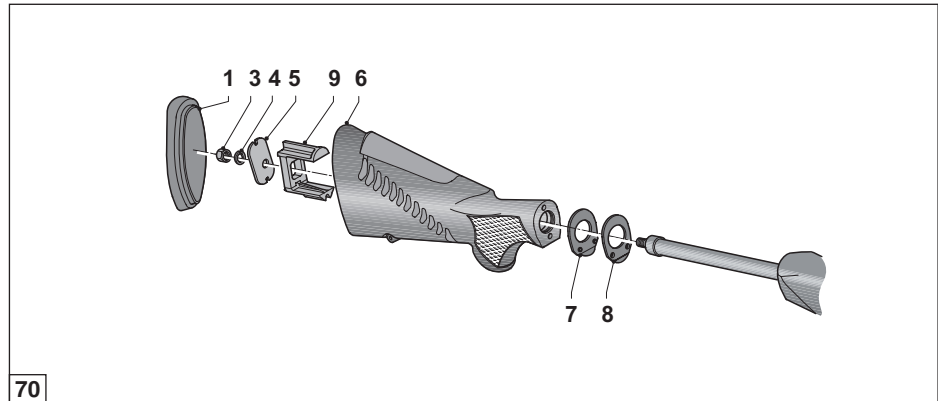

70

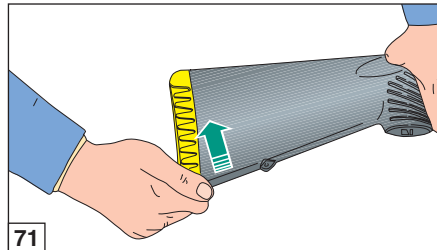

71

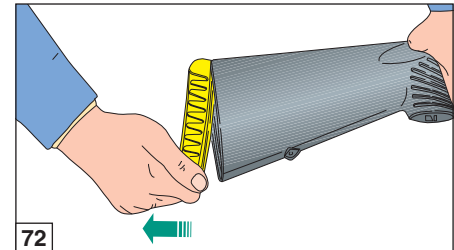

72



- 3) Das **Schaft-Distanzstück "9"** wieder in die angegebene Position einfügen (Abb. 70).
- 4) Bei dem erneuten Zusammenbau ist es ausreichend, etwas Druck auf die **Schaftkappe "1"** auszuüben, um sie in der entsprechende Position einrasten zu lassen (Abb. 73).

VORSICHT: Verwenden Sie immer das **Schaftzwischenstück (Senkung) "8"** mit den **Schaftbefestigungsplatte "5"** und **Schaftzwischenstück (Schränkung) "7"** entsprechend der im folgenden angezeigten Buchstabenkombination. So zum Beispiel: C - CDX - DX, oder C - CSX - SX. Die Verwendung von anderen Buchstabenkombinationen kann irreversible Schäden des Führungsrohrs der Verschlussfeder bewirken mit Folgeschäden, die den glatten Lauf des Verschlusses beeinträchtigen.

HINWEIS: Vergewissern Sie sich nach dem Ersatz des Schaftes, dass dieser auch wieder richtig an dem Gehäuse montiert ist. Nach den ersten Schüssen die Überprüfung wiederholt vornehmen und falls notwendig, die Befestigung des Schafts noch einmal anziehen. Dazu muss die Schaftkappe wieder entfernt werden und die Mutter mit dem entsprechenden Schlüssel angezogen werden.

Durch eine Veränderung der SchaftEinstellung ändert sich auch die Treffpunktlage: **es empfiehlt sich** eine Reihe von Testschüssen abzugeben, um sich zu vergewissern, dass die neue Einstellung ihrer Körperstatur und ihrem Schießstil entspricht.

Montage des Bolzens für den Riemenbügel am Schaft

Nur für Waffen, die mit dem Progressive-Comfort-Schaft ausgerüstet sind, wird ein Bolzen für die Befestigung des Riemenbügel mitgeliefert, dessen Montage folgendermaßen erfolgt.

- 1) **Mit einem Kreuzschraubenzieher die beiden Befestigungsschrauben ausdrehen** und die **Schaftkappe "1"** abnehmen (siehe Abb. 69).

HINWEIS: Damit die Schaftkappe nicht beschädigt wird, ist die Spitze des Schraubenziehers mit Vaseline oder Fett **einzureiben**.

- 2) Mit demselben Schraubenzieher die beiden Befestigungsschrauben ausdrehen und das **Comfort-Kit "2"** aus dem Schaft herausziehen (siehe Abb. 69).
- 3) Mithilfe eines Inbusschlüssels den **Gummi-stopfen** aus der Bohrung für den Bolzen des Riemenbügels herausarbeiten (Abb. 74).
- 4) Mithilfe eines Splinttreibers mit 3 mm Durchmesser den Bolzen des Riemenbügels in die Bohrung am Schaft bis zum Anschlag einschrauben und die Bohrung senkrecht zur Schaftachse ausrichten (Abb. 75).
- 5) Die Montage des **Comfort-Kits "2"** und danach der **Schaftkappe** am Schaft vornehmen (siehe Abb. 69).

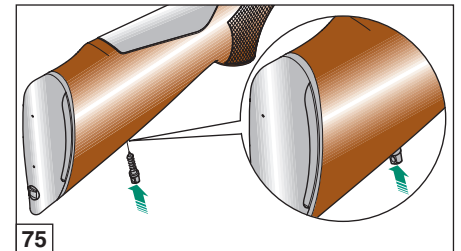
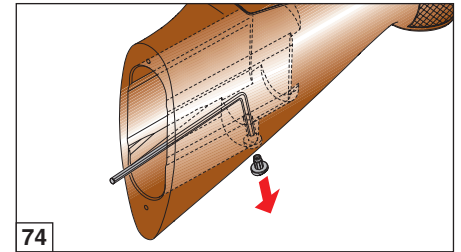
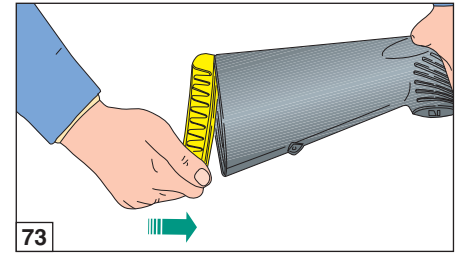

Demontage und Austausch der Schaftnase (nur für Progressive-Comfort-Schaft)

Für Demontage und Austausch der Schaftnase ist folgendermaßen vorzugehen:

- 1) **Mit einem Kreuzschraubenzieher die beiden Befestigungsschrauben ausdrehen** und die **Schaftkappe "1"** abnehmen (siehe Abb. 69).

HINWEIS: Damit die Schaftkappe nicht beschädigt wird, ist die Spitze des Schraubenziehers mit Vaseline oder Fett **inzureiben**.

- 2) Mit demselben Schraubenzieher die beiden Befestigungsschrauben ausdrehen und das **Comfort-Kit "2"** aus dem Schaft herausziehen (siehe Abb. 69).
- 3) Von der Rückseite des Schafts über das hierfür vorgesehene Loch mit der Spitze des Schraubenziehers an die Unterseite der Schaftnase drücken, bis diese sich von der hinteren Befestigung löst, dann anheben und vom Schaft abnehmen (Abb. 76).
- 4) Zur Montage der Ersatzschaftnase diese mit den beiden Zapfen an der Unterseite in die Aufnahmen an der Führung im Schaft einsetzen und energisch eindrücken, bis sie einschnappt (Abb. 77).

HINWEIS: Eine einwandfrei montierte Schaftnase fügt sich nahtlos ins Außenprofil des Schafts ein.

- 5) Danach die Montage des **Comfort-Kits "2"** und dann der **Schaftkappe** am Schaft vornehmen (Abb. 69).

Einstellung des Visiers

Die werksseitig vorgenommene Einstellung des Visiers entspricht nur selten den individuellen Anforderungen des Schützen. Deswegen bieten wir die Möglichkeit das Visier, sowohl in der Höhe als auch seitlich zu verstellen (siehe S. 112).

Vor jeder Waffenhandhabung sollten Sie immer sicherstellen, dass sowohl Patronenlager als auch das Magazin völlig entladen sind.
(Bitte lesen Sie aufmerksam die Anweisungen für das Laden und das Entladen der Waffe).

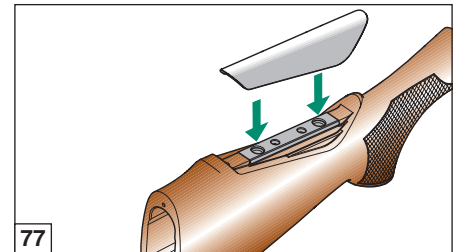
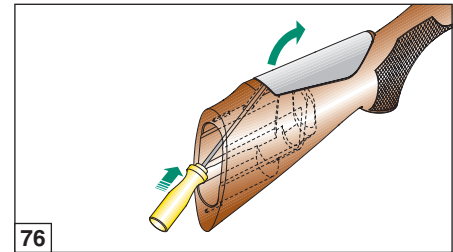



Seitliche Einstellung des Visiers

Um die Kimme in der seitlichen Ausrichtung neu einzustellen, gehen Sie wie folgt vor:

- 1) Mit Hilfe des mitgelieferten Schlüssels die Kimme in die gewünschte Richtung einstellen (nach rechts, wenn Sie mehr nach rechts schießen möchten; nach links, wenn Sie mehr nach links schießen möchten). Sie können sich bei der Einstellung an der eingekerbten Gradmarkierung orientieren (Abb. 78).

Bei der seitlichen Einstellung des Kornes, gehen Sie wie folgt vor:

- 1) Mit dem beigeefügten Imbuss- Schlüssel vorsichtig **die Schraube** zur Regulierung des Kornes lösen (Abb. 79).
- 2) Das Korn in der gewünschten Richtung verstellen (nach links, wenn man mehr nach rechts schießen will, nach rechts, wenn man mehr nach links schießen will). Orientieren Sie sich an den angebrachten Markierungen und ziehen Sie die Regulierungsschraube wieder an.

Höheneinstellung der Visiers

Bei der Höhereinstellung der Visierkimme, gehen Sie wie folgt vor:

- 1) Mit Hilfe des beiliegenden Schlüssels die Stellung der Kimme in die gewünschte Richtung drehen (nach oben, wenn man mehr nach oben schießen will; nach unten, wenn man mehr nach unten schießen will). Dabei können Sie sich an den angebrachten Gradmarkierungen orientieren (Abb. 80).

Bei der Höhereinstellung des Kornes gehen Sie wie folgt vor:

- 1) Mit dem beiliegenden Schlüssel die Stellung des Kornes in die gewünschte Höhe verstellen (nach unten, wenn man mehr nach oben schießen will; nach oben, wenn man mehr nach unten schießen will) (Abb. 81).

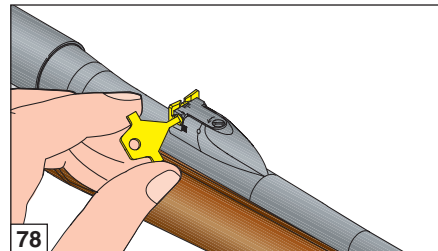

78

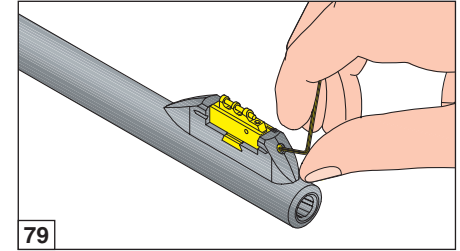

79

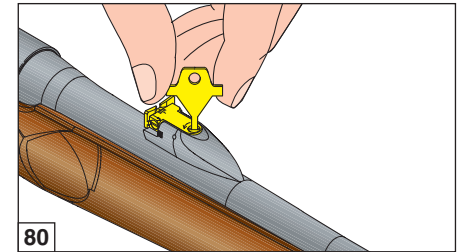

80

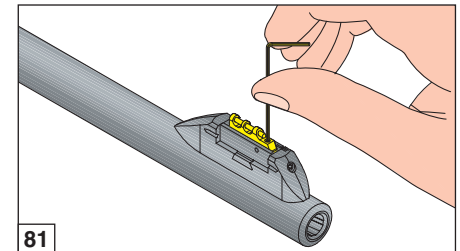

81

Auswechslung des Laufs

HINWEIS: für Märkte- bei denen gesetzlich das Magazin nicht gelöst werden darf, ist es nicht möglich, es mit einem Magazin mit anderem Kaliber auszuwechseln. In diesen Fällen ist es somit nicht möglich, den Lauf mit einem Lauf anderen Kalibers auszuwechseln.

(A) - Ausgenommen sind die unter Punkt (B) aufgelisteten Läufe, wie folgt vorgehen:

- 1) Den auszuwechselnden Lauf zerlegen (siehe "Zerlegungsvorgang" Seite 100, Abbildungen 33 bis 36 und entsprechende Texte).
- 2) Den neuen Lauf mit dem entsprechenden Verschluss (siehe "Zusammenbauen" auf Seite 96-97, Abbildungen 7 bis 15 und entsprechende Texte) anmontieren.

(B) - Läufe mit Kaliber 308 Win oder 300/270 Win Short Magnum

ACHTUNG: diese Läufe erfordern die Montage des Zwischenstücks zur Hubbegrenzung.

Wie folgt vorgehen.

- 1) Den auszuwechselnden Lauf zerlegen (siehe "Zerlegungsvorgang" Seite 100, Abbildungen 33 bis 36 und entsprechende Texte).
- 2) Das Magazin von dem Gehäuse abmontieren oder ausklinken, wenn es gedreht, aber nicht abmontiert werden kann (siehe "Zerlegungsvorgang" Seite 102, Abbildungen 44 bis 46 und entsprechende Texte).

- 3) Den Abzugsbügel von Gehäuse abmontieren (siehe "Zerlegungsvorgang" Seite 102, Abbildungen 47 bis 49 und entsprechende Texte).
- 4) Das **Zwischenstück zur Hubbegrenzung** von der unteren Seite des Gehäuses einsetzen und bis zum Anschlag auf der unteren Seite des Gehäuses positionieren (Abb. 82 und 83).
- 5) Den Abzugsbügel in dem Gehäuse so montieren dass das Zwischenstück **blockiert** wird (siehe "Zusammenbauen" Seite 104, Abbildungen 54 bis 56 und entsprechende Texte).

ACHTUNG: der Abzugsbügel muss das Zwischenstück in der richtigen Position **blockieren** (Abb. 83).

- 6) Das Magazin in dem Gehäuse montieren oder wieder einklinken (wenn es gedreht, aber nicht gelöst werden kann).
- 7) Den neuen Lauf mit dem entsprechenden Verschluss (siehe "Zusammenbauen" auf Seite 96-97, Abbildungen 7 bis 15 und entsprechende Texte) anmontieren.

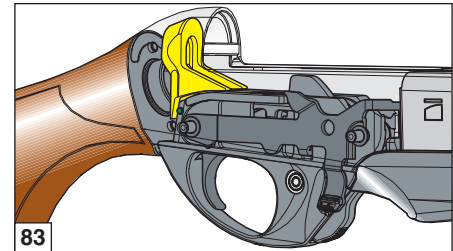
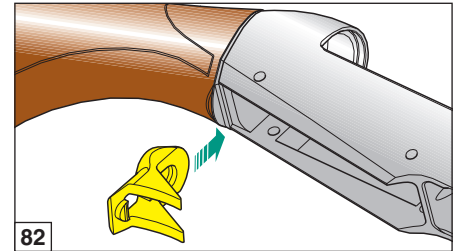

(C) - Karabiner mit unter Punkt (B) aufgelisteten Läufen

Wenn der Karabiner ursprünglich einen Lauf mit dem Kaliber 308 Win - 300/270 Win Short Magnum montiert hatte und ein anderer verfügbarer Lauf montiert werden soll, muss das Zwischenstück zur Hubbegrenzung **entfernt** werden.

Wie folgt vorgehen.

- 1) Den auszuwechselnden Lauf zerlegen (siehe **“Zerlegungsvorgang”** Seite 100, Abbildungen **33 bis 36** und entsprechende Texte).
- 2) Das Magazin vom dem Gehäuse abmontieren oder ausklinken, wenn es gedreht, aber nicht abmontiert werden kann (siehe **“Zerlegungsvorgang”** Seite 102, Abbildungen **44 bis 46** und entsprechende Texte).
- 3) Den Abzug von dem Gehäuse abmontieren (siehe **“Zerlegungsvorgang”** Seite 102, Abbildungen **47 bis 49** und entsprechende Texte).
- 4) Das Zwischenstück zur Hubbegrenzung **herausnehmen** (Abb. 84).
- 5) Den Abzug in das Gehäuse montieren (siehe **“Zusammenbauen”** Seite 104, Abbildungen **54 bis 56** und entsprechende Texte).
- 6) Das Magazin in das Gehäuse montieren oder wieder einklinken (wenn es gedreht, aber nicht abmontiert werden kann).
- 7) Den neuen Lauf mit dem Verschluss (siehe **“Zusammenbauen”** auf Seite 96-97, Abbildungen **7 bis 15** und entsprechende Texte) anmontieren.

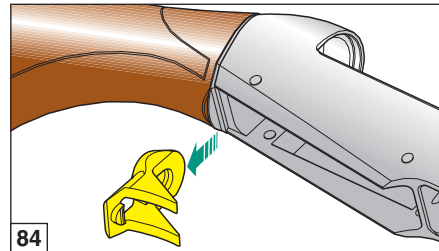

CERTIFICADO DE PRUEBAS

Benelli Armi S.p.A. declara que todos sus productos han sido probados regularmente en el Banco Nazionale di Prova, según las disposiciones legislativas vigentes, como queda certificado por los sellos oficiales grabados en la carcasa y en el cañón.

Nota informativa según el art. 13 del Decreto legislativo 196/2003 "Código en materia de protección de datos personales"

- Los datos facilitados por usted directamente a Benelli Armi o recopilados por esta a través de sus distribuidores/importadores autorizados se tratarán para las siguientes finalidades:
 - expedición del Certificado de Garantía del producto y suministro de asistencia y de los servicios relacionados con esta, de acuerdo con lo establecido por las Condiciones Generales descritas en la garantía;
 - marketing directo (comunicaciones comerciales y publicitarias, newsletters, ventas directas e investigaciones de mercado);
 - creación de perfiles de compras mediante el análisis de las costumbres y las opciones de consumo;
 - actividades estadísticas e investigaciones de mercado.
- El tratamiento lo efectuarán de forma manual, automatizada e informática los empleados expresamente nombrados por el Titular como Encargados y/o Responsables del tratamiento.
- Benelli Armi podrá comunicar sus datos a sociedades relacionadas con ella en cuanto sociedades controlantes, controladas y/o vinculadas así como a sociedades que proporcionen a Benelli Armi servicios específicos de suministro, como, por ejemplo, sociedades de procesamiento de datos para el suministro y la gestión de servicios informáticos, sociedades y estudios a los que recurre Benelli Armi para obtener servicios y asesoramiento, empresas de transporte y de mensajería para todo lo relacionado con el envío de género y los trámites aduaneros. Los datos no se divulgarán.
- Tras la autorización del interesado, Benelli Armi podrá comunicar los datos a tiendas autorizadas a vender los productos Benelli Armi y a sociedades terceras para permitir que dichos sujetos puedan enviar comunicaciones promocionales y publicitarias que tengan por objeto bienes y servicios similares a los comercializados por Benelli Armi.

CERTIFICADO DE GARANTÍA

Para tener derecho a la garantía, conéctese al sitio Benelli www.benelli.it y seleccione la opción "Garantía en línea" o envíe, dentro de un sobre cerrado, el presente Certificado, rellenado por completo y timbrado por el distribuidor, a la siguiente dirección.

BERETTA-BENELLI IBERICA S.A.

APARTADO 548 (VITORIA)

01080 TRESPUENTES

SPAIN



- El otorgamiento de los datos es facultativo, pero si usted se niega a proporcionar la totalidad o una parte de ellos, es posible que Benelli Armi no pueda expedir el Certificado de Garantía para el producto comprado. El rechazo a proporcionar los datos para finalidades de marketing, de creación de perfiles y de comunicación a terceros por motivos de marketing no invalida de ninguna manera la solicitud del Certificado de Garantía, que se expedirá siempre, pero, como consecuencia de ello, el interesado no podrá recibir comunicaciones de marketing por parte de Benelli Armi ni por parte de terceros que suministran bienes y servicios similares a los comercializados por Benelli Armi. El titular del tratamiento de los datos es Benelli Armi S.p.A., via della Stazione 50, 61029 Urbino, Pesaro-Urbino, Italia. La persona responsable del tratamiento es el Sr. Lorenzo Caldari, con domicilio para este cargo en la sede del Titular.
- En cualquier momento, usted podrá ejercer sus derechos, según el art. 7 del Decreto legislativo 196/03. En concreto, usted tiene derecho a obtener la confirmación de la existencia o no de los datos suministrados (contenido y origen), a controlar la exactitud y a pedir su integración, actualización, rectificación y eliminación. Para ejercer dichos derechos, el interesado puede dirigirse al responsable del tratamiento, Sr. Lorenzo Caldari, escribiendo a privacy@benelli.it. La autorización dada para el envío de comunicaciones comerciales y promocionales se aplica no solo a las comunicaciones enviadas usando sistemas automatizados, sin intervención del operador (por ejemplo, correo electrónico), sino también a las modalidades tradicionales de contacto, como publicidad impresa por correo postal. El interesado siempre puede revocar la autorización dada para el tratamiento de los datos con este objetivo, incluso de forma separada, eligiendo, por ejemplo, recibir solo la publicidad impresa por correo postal y no mediante sistemas automatizados (correo electrónico).
 - Autorizo el tratamiento de los datos para fines de marketing directo y envío de newsletters
 - Autorizo el tratamiento de los datos para fines de creación de perfiles de compras y análisis de las opciones de consumo
 - Autorizo la comunicación de los datos para las finalidades y a los sujetos indicados en el punto 4 de la nota informativa

Fecha

Firma



IMPORTANTE

Para tener derecho a la garantía (si no se activa por internet), es indispensable enviar dentro de un sobre cerrado el presente Certificado, debidamente rellenado por completo y timbrado por el distribuidor autorizado Benelli Armi.

Si no se envía el certificado o no se ha rellenado por completo, el usuario deberá pagar la reparación del arma.

TIMBRE Y FIRMA DEL DISTRIBUIDOR

MODELO	_____
MATRÍCULA DE LA CARCASA	núm.
MATRÍCULA DEL CAÑÓN	núm.
NOMBRE	_____
APELLIDOS	_____
CALLE	_____
CÓDIGO POSTAL	_____
LOCALIDAD	_____
PAÍS	_____
CORREO ELECTRÓNICO	_____
FECHA DE COMPRA	_____

CERTIFICADO DE GARANTÍA

BENELLI ARMI S.p.A. garantiza todos sus rifles y escopetas por un periodo de 5 años a partir de la fecha de compra (da fe el documento fiscal de compra), contra defectos de fabricación y de los materiales, únicamente para las partes metálicas.

El producto cubierto por esta garantía se reparará gratuitamente - salvo para los gastos de envío, que correrán a cargo del comprador - en el **Centro de Asistencia Benelli de Urbino** o en un **Distribuidor Autorizado Benelli**.

La validez del periodo de garantía empieza en la fecha de la primera compra: cualquier sustitución de componentes o su reparación no conllevan la extensión del periodo de garantía.

En ningún caso el comprador tendrá derecho a la sustitución completa del arma.

Se excluyen de esta garantía todos los daños provocados por negligencia, falta de mantenimiento, manipulación, reparaciones efectuadas por personal no autorizado, uso de munición no conforme con las Normas Internacionales, munición cargada manualmente y/o recargada, uso indebido del arma o no conforme con las instrucciones descritas en el manual de Uso y Mantenimiento; en todo caso, también se excluyen los daños provocados por factores ajenos al uso/funcionamiento normal del arma.

BENELLI ARMI S.p.A. declina toda responsabilidad por daños directos o indirectos de cualquier naturaleza provocados a personas, animales u objetos, ocasionados por negligencia y/o inexperiencia en el manejo del arma, además de por todos los motivos indicados en el párrafo anterior.

MODELO _____

MATRÍCULA DE LA CARCASA

núm. | | | | | | | | | | | | | |

MATRÍCULA DEL CAÑÓN

núm. | | | | | | | | | | | | | |

FECHA DE COMPRA _____

TIMBRE Y FIRMA DEL DISTRIBUIDOR

DOCUMENTO QUE DEBE CONSERVAR EL COMPRADOR

CERTIFICADO DE PRUEBAS

Benelli Armi S.p.A. declara que todos sus productos han sido probados regularmente en el Banco Nazionale di Prova, según las disposiciones legislativas vigentes, como queda certificado por los sellos oficiales grabados en la carcasa y en el cañón.

Nota informativa según el art. 13 del Decreto legislativo 196/2003 “Código en materia de protección de datos personales”

- Los datos facilitados por usted directamente a Benelli Armi o recopilados por esta a través de sus distribuidores/importadores autorizados se tratarán para las siguientes finalidades:
 - expedición del Certificado de Garantía del producto y suministro de asistencia y de los servicios relacionados con esta, de acuerdo con lo establecido por las Condiciones Generales descritas en la garantía;
 - marketing directo (comunicaciones comerciales y publicitarias, newsletters, ventas directas e investigaciones de mercado);
 - creación de perfiles de compras mediante el análisis de las costumbres y las opciones de consumo;
 - actividades estadísticas e investigaciones de mercado.
- El tratamiento lo efectuarán de forma manual, automatizada e informática los empleados expresamente nombrados por el Titular como Encargados y/o Responsables del tratamiento.
- Benelli Armi podrá comunicar sus datos a sociedades relacionadas con ella en cuanto sociedades controlantes, controladas y/o vinculadas así como a sociedades que proporcionen a Benelli Armi servicios específicos de suministro, como, por ejemplo, sociedades de procesamiento de datos para el suministro y la gestión de servicios informáticos, sociedades y estudios a los que recurre Benelli Armi para obtener servicios y asesoramiento, empresas de transporte y de mensajería para todo lo relacionado con el envío de género y los trámites aduaneros. Los datos no se divulgarán.
- Tras la autorización del interesado, Benelli Armi podrá comunicar los datos a tiendas autorizadas a vender los productos Benelli Armi y a sociedades terceras para permitir que dichos sujetos puedan enviar comunicaciones promocionales y publicitarias que tengan por objeto bienes y servicios similares a los comercializados por Benelli Armi.

CERTIFICADO DE GARANTÍA

Para tener derecho a la garantía, conéctese al sitio [Benelli www.benelli.it](http://www.benelli.it) y seleccione la opción “Garantía en línea” o envíe, dentro de un sobre cerrado, el presente Certificado, rellenado por completo y timbrado por el distribuidor, al importador más cercano a usted. Podrá encontrar fácilmente sus datos en el sitio www.benelli.it, en la sección “Asistencia”.



- El otorgamiento de los datos es facultativo, pero si usted se niega a proporcionar la totalidad o una parte de ellos, es posible que Benelli Armi no pueda expedir el Certificado de Garantía para el producto comprado. El rechazo a proporcionar los datos para finalidades de marketing, de creación de perfiles y de comunicación a terceros por motivos de marketing no invalida de ninguna manera la solicitud del Certificado de Garantía, que se expedirá siempre, pero, como consecuencia de ello, el interesado no podrá recibir comunicaciones de marketing por parte de Benelli Armi ni por parte de terceros que suministran bienes y servicios similares a los comercializados por Benelli Armi. El titular del tratamiento de los datos es Benelli Armi S.p.A., via della Stazione 50, 61029 Urbino, Pesaro-Urbino, Italia. La persona responsable del tratamiento es el Sr. Lorenzo Caldari, con domicilio para este cargo en la sede del Titular.
- En cualquier momento, usted podrá ejercer sus derechos, según el art. 7 del Decreto legislativo 196/03. En concreto, usted tiene derecho a obtener la confirmación de la existencia o no de los datos suministrados (contenido y origen), a controlar la exactitud y a pedir su integración, actualización, rectificación y eliminación. Para ejercer dichos derechos, el interesado puede dirigirse al responsable del tratamiento, Sr. Lorenzo Caldari, escribiendo a privacy@benelli.it. La autorización dada para el envío de comunicaciones comerciales y promocionales se aplica no solo a las comunicaciones enviadas usando sistemas automatizados, sin intervención del operador (por ejemplo, correo electrónico), sino también a las modalidades tradicionales de contacto, como publicidad impresa por correo postal. El interesado siempre puede revocar la autorización dada para el tratamiento de los datos con este objetivo, incluso de forma separada, eligiendo, por ejemplo, recibir solo la publicidad impresa por correo postal y no mediante sistemas automatizados (correo electrónico).
 - Autorizo el tratamiento de los datos para fines de marketing directo y envío de newsletters
 - Autorizo el tratamiento de los datos para fines de creación de perfiles de compras y análisis de las opciones de consumo
 - Autorizo la comunicación de los datos para las finalidades y a los sujetos indicados en el punto 4 de la nota informativa

Fecha

Firma



IMPORTANTE

Para tener derecho a la garantía (si no se activa por internet), es indispensable enviar dentro de un sobre cerrado el presente Certificado, debidamente rellenado por completo y timbrado por el distribuidor autorizado Benelli Armi.

Si no se envía el certificado o no se ha rellenado por completo, el usuario deberá pagar la reparación del arma.

TIMBRE Y FIRMA DEL DISTRIBUIDOR

MODELO	_____
MATRÍCULA DE LA CARCASA	núm.
MATRÍCULA DEL CAÑÓN	núm.
NOMBRE	_____
APELLIDOS	_____
CALLE	_____
CÓDIGO POSTAL	_____
LOCALIDAD	_____
PAÍS	_____
CORREO ELECTRÓNICO	_____
FECHA DE COMPRA	_____

CERTIFICADO DE GARANTÍA

BENELLI ARMI S.p.A. garantiza todos sus rifles y escopetas por un periodo de 5 años a partir de la fecha de compra (da fe el documento fiscal de compra), contra defectos de fabricación y de los materiales, únicamente para las partes metálicas.

El producto cubierto por esta garantía se reparará gratuitamente - salvo para los gastos de envío, que correrán a cargo del comprador - en el **Centro de Asistencia Benelli de Urbino** o en un **Distribuidor Autorizado Benelli**.

La validez del periodo de garantía empieza en la fecha de la primera compra: cualquier sustitución de componentes o su reparación no conllevan la extensión del periodo de garantía.

En ningún caso el comprador tendrá derecho a la sustitución completa del arma.

Se excluyen de esta garantía todos los daños provocados por negligencia, falta de mantenimiento, manipulación, reparaciones efectuadas por personal no autorizado, uso de munición no conforme con las Normas Internacionales, munición cargada manualmente y/o recargada, uso indebido del arma o no conforme con las instrucciones descritas en el manual de Uso y Mantenimiento; en todo caso, también se excluyen los daños provocados por factores ajenos al uso/funcionamiento normal del arma.

BENELLI ARMI S.p.A. declina toda responsabilidad por daños directos o indirectos de cualquier naturaleza provocados a personas, animales u objetos, ocasionados por negligencia y/o inexperiencia en el manejo del arma, además de por todos los motivos indicados en el párrafo anterior.

MODELO _____

MATRÍCULA DE LA CARCASA

núm. | | | | | | | | | | | | | | | |

MATRÍCULA DEL CAÑÓN

núm. | | | | | | | | | | | | | | | |

FECHA DE COMPRA _____

TIMBRE Y FIRMA DEL DISTRIBUIDOR

DOCUMENTO QUE DEBE CONSERVAR EL COMPRADOR



Índice

Uso • MANUTENCIÓN	119
Normas de seguridad	120
Presentación	122
Funcionamiento	122
Montaje	123
Uso	125
Seguro de la carabina	125
Carga	126
Descarga del arma	127
Desmontaje del arma	128
Mantenimiento	131
Montaje del arma	132
Inconvenientes y soluciones	134
Municiones a utilizar	134

ACCESORIOS Y REGULACIONES:

Variación de la inclinación (culata de madera y culata Progressive Comfort)	135
Variación de la inclinación (culata sintética)	137
Montaje del perno para portacorrea en la culata	138
Desmontaje y sustitución de la cresta	139
Ajuste de la línea de mira	139
Ajuste lateral de la línea de mira	140
Ajuste vertical de la línea de mira	140
Sustitución cañón	141

PIEZAS DE RECAMBIO	227
---------------------------------	-----





NORMAS DE SEGURIDAD

ADVERTENCIA: SE RUEGA LEER EL PRESENTE MANUAL ANTES DE MANEJAR SU ARMA.

ADVERTENCIA: SI SE MANEJA EL ARMA DE MODO INCORRECTO, LAS ARMAS DE FUEGO PUEDEN SER PELIGROSAS, ADEMÁS DE SER UNA POTENCIAL CAUSA DE DAÑOS GRAVES IRREPARABLES. LAS NORMAS DE SEGURIDAD QUE SE DETALLAN EN ESTE MANUAL TIENEN POR OBJETO SER UN LLAMADO IMPORTANTE A LA RESPONSABILIDAD QUE RECAE EN LOS POSEORES Y LOS USUARIOS DE ARMAS DE FUEGO.

1. NUNCA APUNTE EL ARMA CONTRA UNA DIRECCIÓN QUE NO SEA MÁS QUE SEGURA.

Nunca apunte el cañón del arma contra sí mismo o contra otra persona. Esto es de básica importancia cuando se carga o descarga el arma. Cuando se apresta a disparar a un blanco, cerciorarse de lo que puede haber detrás del mismo. Los proyectiles pueden superar 1,5 km de distancia. Si se erra el blanco o si el proyectil lo traspasa, debe cerciorarse de que el disparo no haya causado daños o lesiones a alguien.



2. MANEJAR SIEMPRE EL ARMA COMO SI ESTUVIESE CARGADA.

Nunca dar por sentado que el arma está descargada. El único modo seguro para asegurarse de que el arma tenga la cámara vacía es el de abrir y comprobar visualmente y físicamente que no

hay proyectiles presentes. Quitar o descargar el almacén no quiere decir que el arma esté descargada o no pueda disparar. Fusiles y carabinas se pueden controlar quitando todos los proyectiles y luego abriendo e inspeccionando la cámara de explosión de modo tal que se pueda efectuar una inspección completa y cerciorar de que no han quedado disparos en su interior.

3. GUARDAR EL ARMA EN UN LUGAR SEGURO Y NO ACCESIBLE A LOS NIÑOS.

Es su deber cerciorarse de que menores u otras personas no autorizadas no tengan acceso al arma. Para reducir el riesgo de accidentes a menores, descargue el arma guárdela bajo llave y coloque las municiones en otro lugar separado y siempre bajo llave. Recuerde siempre que los dispositivos utilizados para prevenir accidentes - por ejemplo candados para armas, cierres para cámaras de explosión etc. no son suficientes para impedir que otros puedan utilizar el arma o usarla de modo impropio. La funda del arma en una caja de seguridad especial de acero sería ideal para reducir la posibilidad de que menores o personas no autorizadas puedan utilizar el arma de modo impropio.

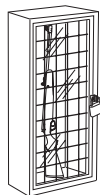

4. NUNCA DISPARAR CONTRA ESPEJOS DE AGUA O SUPERFICIES DURAS.

Disparar contra espejos de agua, contra una roca u otras superficies duras aumenta el riesgo de rebote o fragmentaciones de los proyectiles,



lo cual puede significar dar en blancos no deseados o limitrofes.

5. CONOCER LAS CARACTERÍSTICAS DE SEGURIDAD DEL ARMA QUE ESTÁ USANDO, RECORDANDO QUE LOS DISPOSITIVOS DE SEGURIDAD NO SUSTITUYEN LOS PROCEDIMIENTOS DE UN MANEJO SEGURO DEL ARMA.

Nunca confíe exclusivamente en los dispositivos de seguridad para prevenir accidentes. Es de absoluta importancia que conozca y respete las características de seguridad del arma que está manejando, los accidentes en cualquier caso, pueden ser en su mayoría evitados si se respetan los procedimientos de un manejo seguro del arma, contenidos en las reglas de seguridad y dentro de este manual.

Para familiarizar con el uso apropiado de esta o de otras armas, se recomienda hacer un curso sobre la seguridad de las armas, con clases de un profesional del sector, experto en técnicas de uso y procedimientos de seguridad.

6. CONSERVAR EL ARMA DE MODO APROPIADO.

Guardar el arma de modo que no se acumule suciedad o polvo en las partes mecánicas. Siguiendo las instrucciones contenidas en este manual, limpie y lubrifique el arma después de cada uso para prevenir corrosión, daños en el cañón o acumulación de impurezas que puedan impedir al arma su funcionamiento en caso de necesidad. Controlar siempre el interior y la cámara de explosión antes de cargar el arma para



asegurarse que estén limpias y exentas de obstrucciones. Disparar cuando haya obstrucciones en el cañón o en la cámara de explosión puede causar la explosión del cañón y herir a usted o a otras personas que estén cerca. En el caso de que se advierta un ruido anómalo durante el disparo interrumpir inmediatamente la acción, poner el seguro y descargar el arma.

Cerciorarse de que la cámara y el cañón estén libres de posibles obstrucciones, como por ejemplo un proyectil bloqueado dentro del cañón debido a municiones defectuosas o inadecuadas.

7. UTILICE MUNICIONES APROPIADAS.

Utilice sólo municiones de fábrica, nuevas realizadas según los siguientes requisitos específicos industriales: CIP (Europa y otros países), SAAMI® (U.S.A.). Cerciorarse de que los proyectiles sean del calibre o del tipo adecuado al arma que se utiliza. El calibre del arma está indicado claramente en el cañón del fusil o en el tubo o cañón de la pistola. El uso de municiones recargadas o reconstruidas puede aumentar la probabilidad de presión excesiva en el cartucho, explosión del culote u otros defectos de las municiones que pueden causar daños al arma y herir a usted o a personas que están cerca.

8. LLEVAR SIEMPRE GAFAS DE PROTECCIÓN Y TAPONES PARA LOS OÍDOS CUANDO SE DISPARA.

La probabilidad de que gas, pólvora o fragmentos metálicos golpeen y hieran al tirador mientras dispara, es remota, pero ante la posibilidad de que ello suceda, los daños pueden



ser graves, incluso la posibilidad de perder la vista. Cuando dispara, el tirador debe siempre llevar gafas de protección de alta resistencia. Tapones para los oídos u otros tipos de protección de alta calidad ayudan a reducir el riesgo de daños provocados por el disparo.

9. NO SE TREPE NUNCA A LOS ÁRBOLES, PROTECCIONES U OBSTÁCULOS CON EL ARMA CARGADA.

Abra y vacíe la cámara del arma y ponga el seguro antes de treparse o de bajar de árboles o antes de salvar una empalizada o saltar un foso u otros obstáculos. No tire ni empuje el arma hacia sí mismo o hacia otra persona. Descargue siempre el arma y controle visualmente y físicamente que el almacén, el mecanismo de recarga y la cámara estén descargados y que el arma tenga el obturador abierto antes de ponerla en manos de otra persona. Nunca tome un arma de otra persona excepto que la misma esté descargada, haya sido controlada físicamente y visualmente para asegurarse que esté efectivamente descargada y de cualquier modo tomar el arma sólo si está abierta.



10. EVITE EL USO DE BEBIDAS ALCOHÓLICAS O MEDICAMENTOS QUE PUEDAN DISMINUIR LOS REFLEJOS Y EL AUTOCONTROL MIENTRAS SE DISPARA.

No beba cuando dispara. Si se asumen medicamentos que pueden disminuir los reflejos o el autocontrol, no maneje armas mientras está bajo el efecto de los mismos.



11. NUNCA TRANSPORTE UN ARMA CARGADA.

Descargue siempre el arma antes de ponerla en el vehículo (cámara y almacén vacíos). Cargadores y tiradores deben cargar el arma solo tras haber llegado a destino, y sólo cuando están a punto de disparar. Si se tiene un arma para defensa personal, dejar la cámara descargada reduce la posibilidad de disparos involuntarios.



12. ADVERTENCIAS SOBRE LA EXPOSICIÓN AL PLOMO.

Descargue el arma en zonas con escasa ventilación, limpiar armas o manejar municiones puede conllevar una exposición al plomo y a otras sustancias que pueden causar daños a la respiración, daños al aparato reproductivo y otros graves daños físicos. Deténgase siempre en zonas con buena ventilación. Lávese muy bien las manos después de la exposición.



ADVERTENCIA: es SU responsabilidad conocer y respetar las leyes locales y estatales que reglamentan el comercio, el transporte y el uso de armas en su país.

ADVERTENCIA: ¡Esta arma puede quitarle la vida a usted y a los demás! Tenga siempre sumo cuidado al manejar su arma. Un accidente es casi siempre la consecuencia de la falta de respeto de las normas de seguridad del arma.



Presentación

La Empresa Benelli Armi S.p.A. tiene el gusto de presentar su nueva gama de carabinas semi-automáticas ARGO-E, realizadas gracias al trabajo eficaz de su Centro de Estudios e Investigaciones. Además, se ha utilizado la gran experiencia que la Empresa Benelli Armi S.p.A. tiene en el campo tecnológico y de las construcciones mecánicas de precisión.

El exiguo número de sus componentes y su mecánica extremadamente simple y racional, dan a las nuevas carabinas la máxima fiabilidad de funcionamiento, practicidad de uso y sencillez de desmontaje y mantenimiento, esto hace que se puedan definir, en absoluto, las carabinas más modernas, precisas, seguras, rápidas y elegantes actualmente a la venta.

Funcionamiento

Antes de realizar cualquier tipo de operación en el arma, asegúrese siempre que la cámara de explosión y el cargador estén completamente vacíos! (Lea atentamente las instrucciones para la carga y la descarga del arma).

ARGO-E es una carabina con cargador prismático, disponible en diferentes calibres, de funcionamiento semi-automático basado en el sistema patentado **Benelli ARGO** (Auto Regulating Gas Operated) con cabeza de cierre rotatoria con tres dientes de bloqueo que realiza un perfecto cierre axial en el cerrojo.

El funcionamiento del arma se puede subdividir en 8 acciones específicas:

disparo la acción del gatillo libera el martillo que golpea el percutor provocando el encendido del cartucho que se encuentra en la cámara. Los gases producidos provocan la salida del cartucho del cañón, y, simultáneamente, se expanden en el cilindro de toma de gas, provocando el inmediato retroceso del pistón. Este último provoca el retroceso del obturador con consecuente acción de:

desbloqueo es decir, apertura de la cámara de explosión e inicio de las sucesivas acciones de:

extracción con toma y remoción del casquillo de la cámara, y de:

expulsión que provoca la salida completa del casquillo del arma. En la fase final del retroceso el mecanismo realiza el

rearre que se puede sintetizar como “acumulación de energía” para el disparo sucesivo. Simultáneamente otros dispositivos realizan la fase de

alimentación que corresponde a la salida automática de un nuevo cartucho del cargador y a la sucesiva

entrada en la cámara en la cámara de explosión, seguida por

bloqueo es decir, el cierre hermético de la cámara de explosión.

Ahora el arma está lista para disparar.



Montaje (de la carabina embalada)

Componentes del paquete (fig. 1):

- a) grupo **culata-carcasa-varilla**
- b) grupo **cañón-obturador**

ADVERTENCIA: antes de utilizar la carabina quitar la **protección de plástico del cañón** (fig. 2).

Procedimiento de montaje

- 1) Coja el grupo **culata-carcasa-varilla**, destornille el **capuchón de fijación de la varilla** (fig. 3).
- 2) Quite **la varilla** haciéndola deslizar (fig. 4).
- 3) Coja con una mano el grupo **culata-carcasa-varilla** y con la otra, destornille el **capuchón de fijación del cañón** (fig. 5).
- 4) Asegúrese de que el **martillo** esté armado, en caso contrario armarlo (fig. 6).

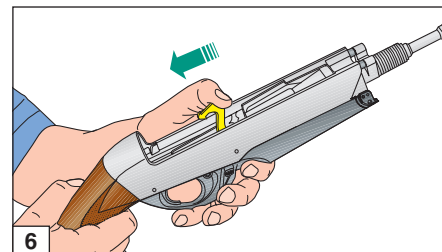
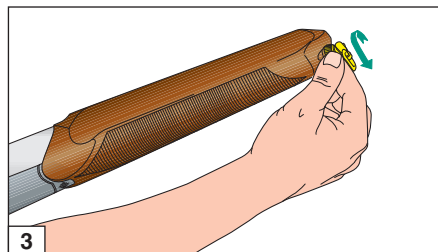
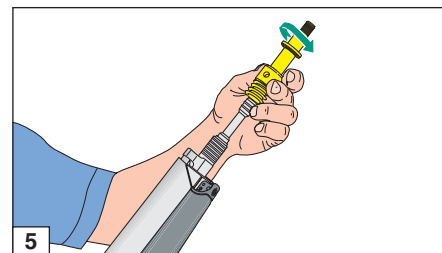
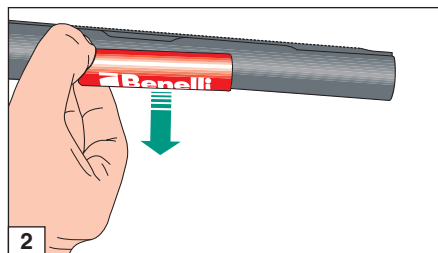
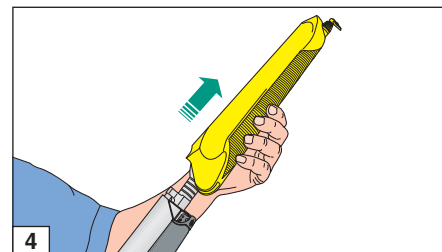
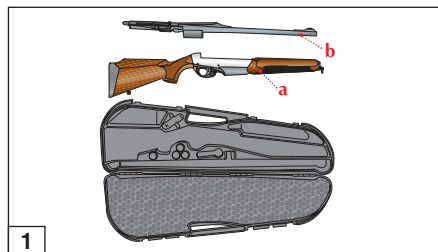



- 5) Coja con una mano el grupo **culata-carcasa** y con la otra coja el grupo **cañón-obturador**. Introduzca el **cilindro de toma de gas** en el mismo guía cilindro (fig. 7) **retrocediendo al mismo tiempo el obturador** (fig. 8).

ATENCIÓN: las **aletas del pistón del cilindro de toma de gas** deben estar alineadas con los respectivos pernos (fig. 9).

- 6) Encaje la parte final de la cubierta en la carcasa hasta que todo el grupo llegue a la posición de final de carrera. Se puede sentir claramente tanto por el clic metálico en el momento de la detención como por la perfecta adherencia de la cubierta a la carcasa (fig. 10).

ADVERTENCIA: la **biela obturador**, pasando sobre el guardamonte, se debe colocar **en el tubo guía resorte biela**, en el interior de la carcasa (fig. 11).

- 7) Monte el **capuchón de fijación del cañón** en el extremo del perno guía cilindro (fig. 12) y enrósquelo hasta fin de carrera, utilizando el **perno porta-correas** del grupo varilla (fig. 13).

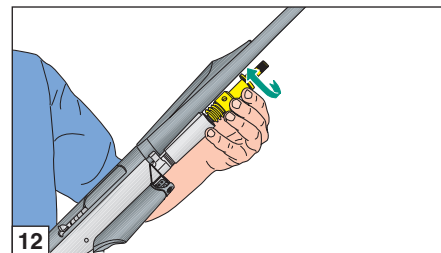
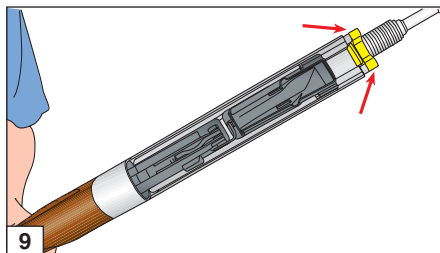
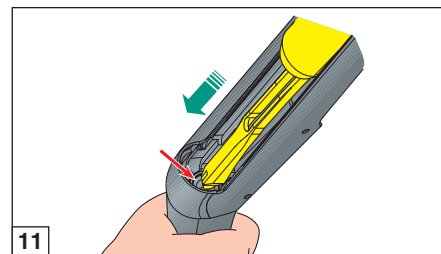
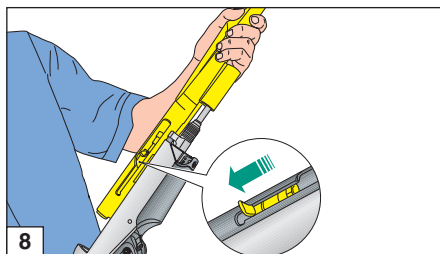
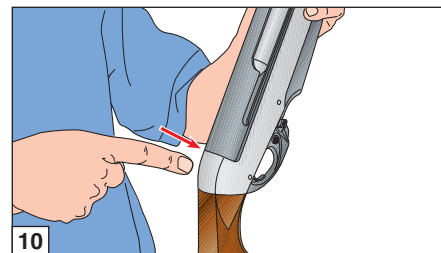
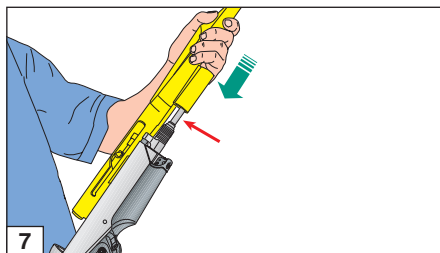

ADVERTENCIA: enrosque el capuchón con fuerza suficiente para vencer el contraste del resorte, que bloquea el cañón, hasta llevarlo a fin de carrera contra el perno guía cilindro.

- 8) Introduzca **la varilla** (fig. 14) y atornille **el capuchón fijación varilla** (fig. 15).
- 9) Cierre **el obturador** del arma llevándolo hacia atrás y pulsando **la palanca aviso arma descargada** (fig. 16).

Ahora se ha completado el montaje.

Uso

Antes de realizar cualquier tipo de operación en el arma, asegúrese siempre que la cámara de explosión y el cargador estén completamente vacíos! (Lea atentamente las instrucciones para la carga y la descarga del arma).

Seguro de la carabina

Empuje el **botón transversal del seguro** que se encuentra en el guardamonte; cuando el seguro está activado **no se debe ver el anillo rojo** que indica la posición de disparo (figs. 17-18).

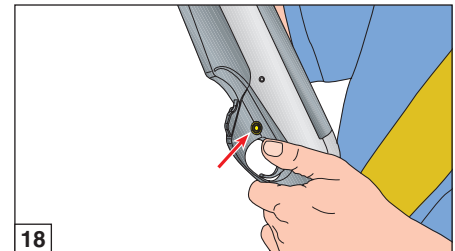
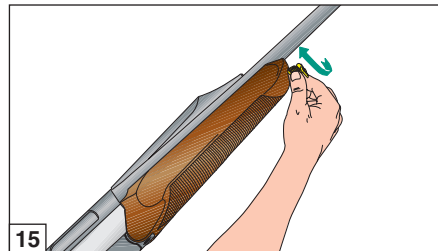
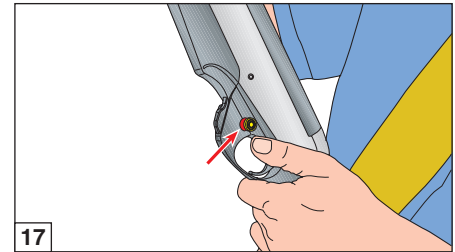
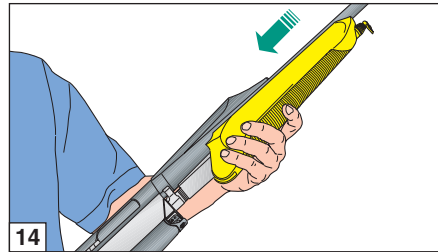
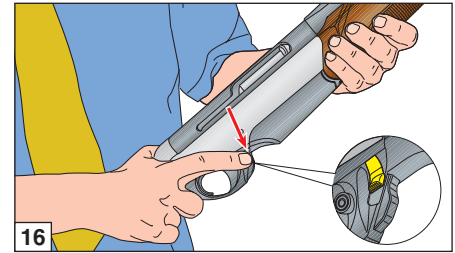
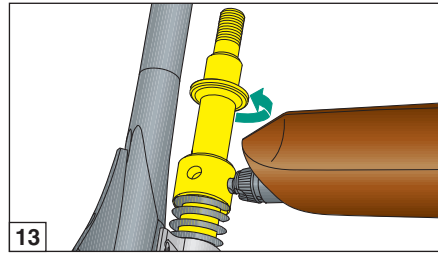



Carga

Antes de realizar cualquier tipo de operación en el arma, asegúrese siempre que la cámara de explosión y el cargador estén completamente vacíos! (Lea atentamente las instrucciones para la carga y la descarga del arma).

ATENCIÓN: comprobar que el arma esté dotada de cargador con el número de cartuchos permitido por las normas vigentes en el país donde se utiliza.

Procedimiento de carga

ATENCIÓN: el arma debe tener el seguro puesto (ver "Seguro de la carabina"), y el martillo armado; dirigir el cañón hacia una dirección segura.

- 1) Abra el obturador (fig. 19).
- 2) Introduzca un cartucho en la cámara (fig. 20).
- 3) Cierre el obturador del arma llevándolo hacia atrás y pulsando la palanca aviso arma descargada (fig. 16).

ATENCIÓN: ahora el arma está cargada: si desea disparar un sólo tiro es suficiente llevar el seguro a la posición de disparo (anillo rojo a la vista); el arma está lista para disparar.

- 4) Para cargar completamente el arma, con el obturador cerrado, **desenganche el cargador** utilizando la palanca de desenganche (figs. 21-22-23-24). Donde las disposiciones de la Ley lo permiten el arma está dotada de un cargador extraíble.

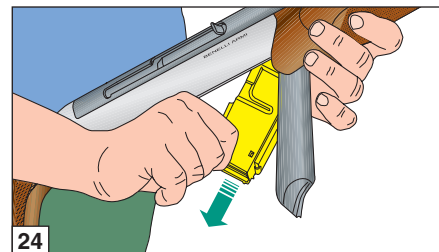
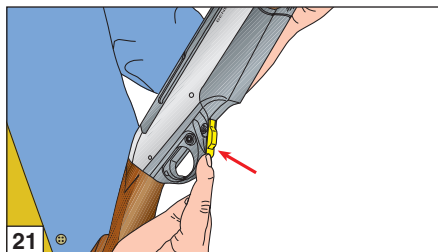
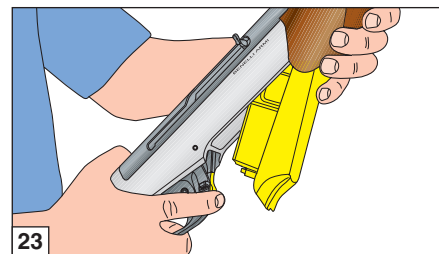
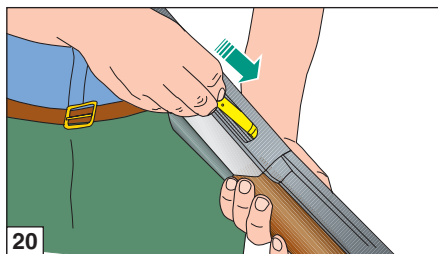
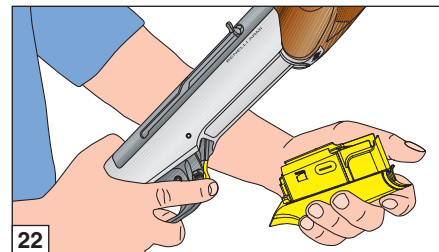
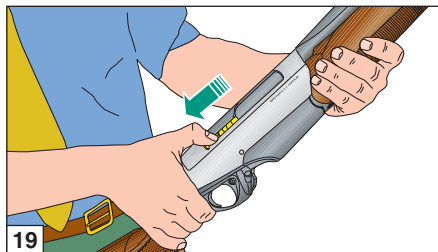



ATENCIÓN: en la versión con **cargador prismático móvil**, el cargador es expulsado automáticamente del arma. Coja el cargador antes del desenganche para evitar que se caiga.

- 5) Introduzca **los cartuchos** en el cargador (figs. 25-26-27).
- 6) **Cierre el cargador** controlando que esté completamente enganchado (figs. 28-29).

Ahora **el arma está cargada**: llevando el seguro a la posición de disparo (**anillo rojo a la vista**), el arma está lista para disparar.

Descarga del arma

(Esta operación se debe realizar con el seguro puesto - ver "Seguro de la carabina" - y cañón orientado hacia una dirección segura).

Para descargar el arma siga las indicaciones siguientes:

- 1) Desenganche **el cargador** (figs. 21-22-23-24).
- 2) Abra **el obturador** (fig. 30): de esta manera se extrae y expulsa el cartucho de la cámara.

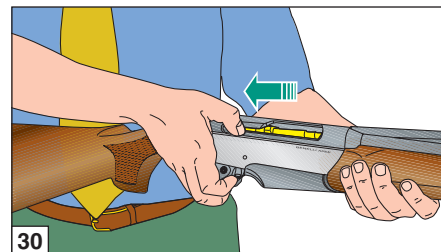
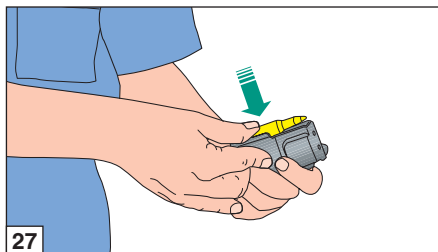
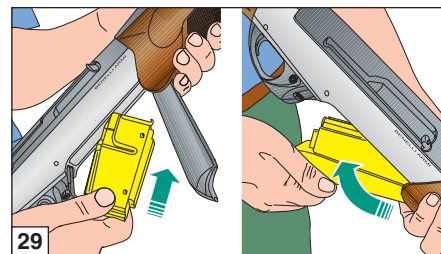
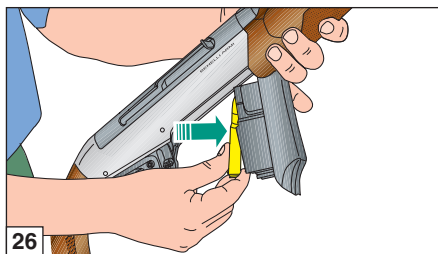
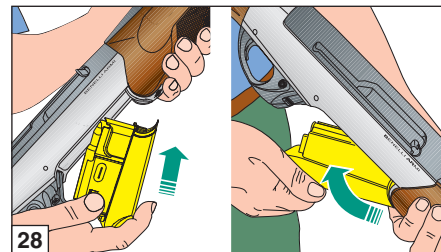
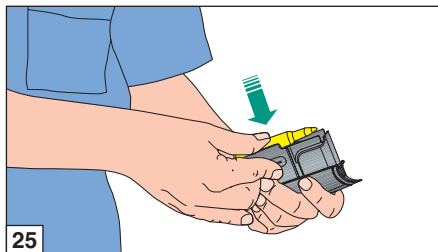



- 3) Acompañe **la maneta** con la mano y cierre el obturador (fig. 31).
- 4) Quite **los cartuchos** del cargador (fig. 32) empujándolos hacia adelante y vuelva a introducir el cargador vacío.

Desmontaje del arma

(para mantenimiento y limpieza)

Antes de realizar cualquier tipo de operación en el arma, asegúrese siempre que la cámara de explosión y el cargador estén completamente vacíos!

(Lea atentamente las instrucciones para la carga y la descarga del arma).

Procedimiento de desmontaje

- 1) Lleve **el obturador** a la posición de apertura (fig. 19).
- 2) Destornille completamente **el capuchón de fijación de la varilla** (fig. 33) y quite **la varilla** (fig. 34).
- 3) Destornille completamente **el capuchón de fijación del cañón** (fig. 35). Si fuera necesario utilice **el perno porta-correas** del grupo varilla.
- 4) Cierre **el obturador** con la palanca (fig. 16) y quite **el grupo cañón** (fig. 36).

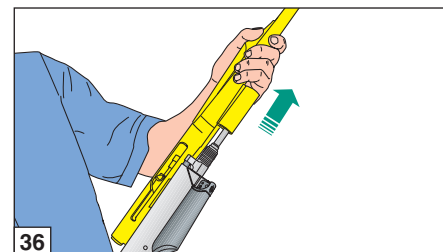
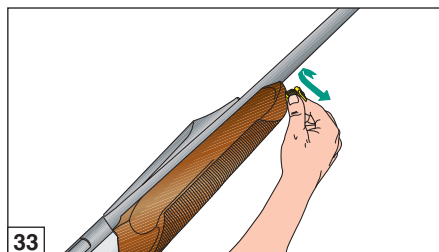
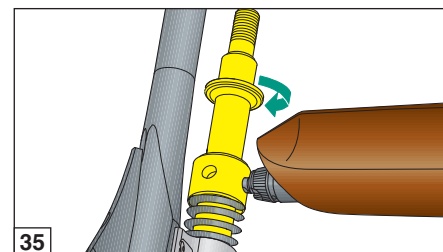
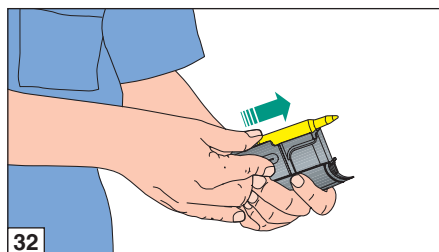
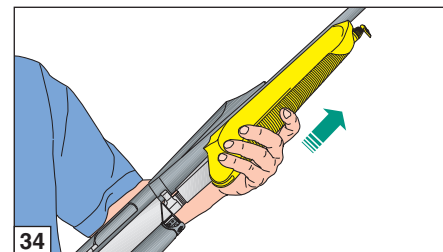
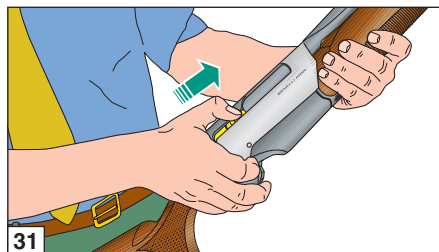

- 5) Lleve el **obturador** al final de carrera (fig. 37) y extraiga la **maneta de armado** (fig. 38).
- 6) Con la cabeza extendida, gire y extraiga el **obturador** (fig. 39).
- 7) Quite el **eje de parada** del percutor, **reteniendo el percutor** y su **resorte antagonista** (fig. 40).
- 8) Extraiga del obturador el **percutor** y su **resorte antagonista** (fig. 41).
- 9) Quite el **eje de rotación** de la cabeza de cierre sacándolo de su alojamiento (fig. 42).

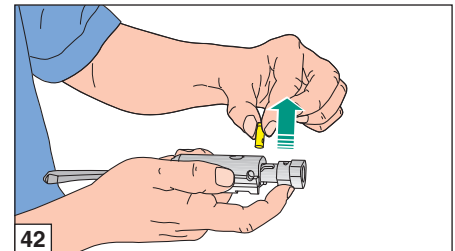
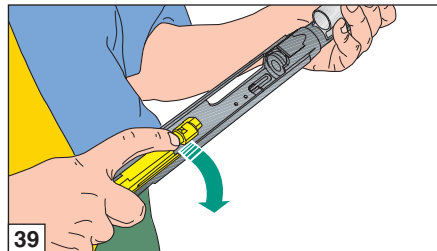
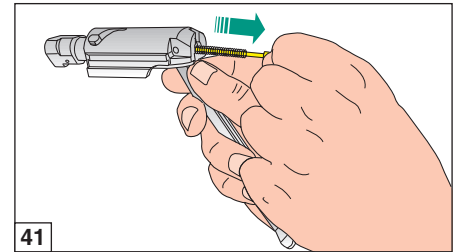
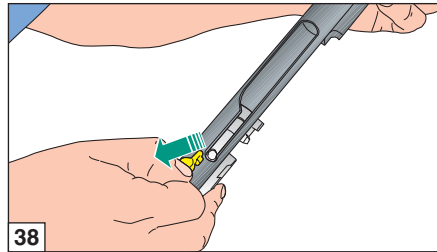
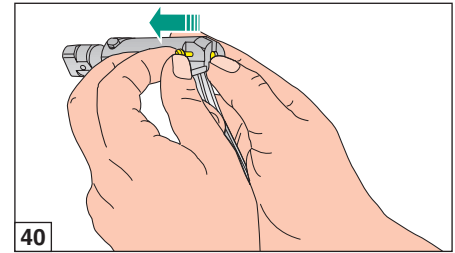
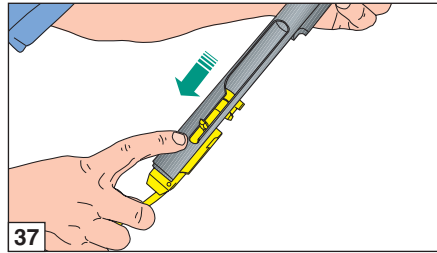



- 10) Quite **la cabeza de cierre** del obturador (fig. 43).
- 11) Desenganche **el cargador** (fig. 44-45-46).
- 12) Quite del grupo culata-carcasa **las espigas de parada del guardamonte** (fig. 47).
- 13) Gire hacia arriba y extraiga **el grupo guardamonte** (figs. 48-49).

La carabina está completamente desmontada; las partes que pueden interesar para una verificación cuidadosa y para la limpieza están separadas.

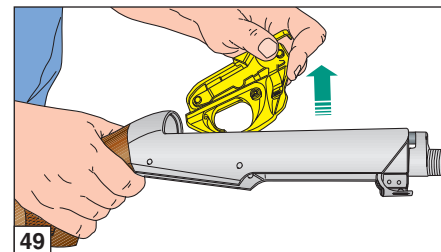
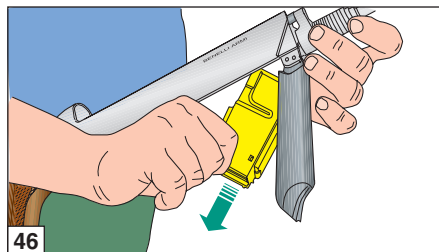
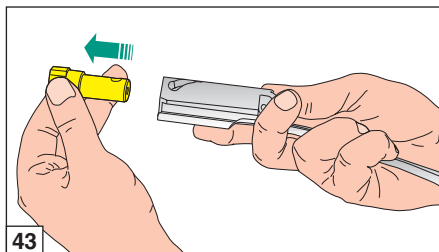
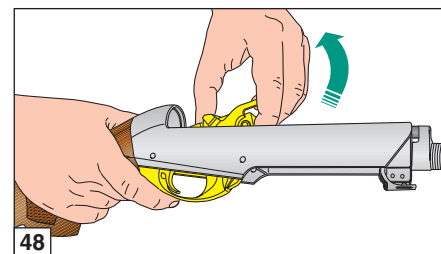
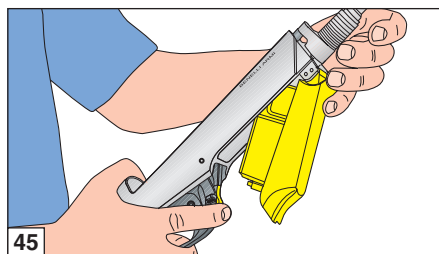
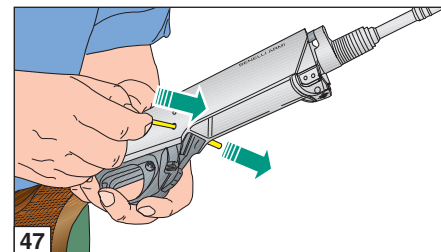
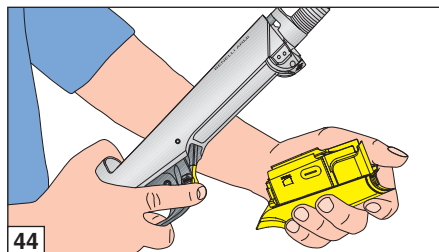

Mantenimiento

Antes de realizar cualquier tipo de operación en el arma, asegúrese siempre que la cámara de explosión y el cargador estén completamente vacíos! (Lea atentamente las instrucciones para la carga y la descarga del arma).

Gracias a su extremada sencillez constructiva y a la cuidadosa elección de los materiales, la carabina ARGO-E **no requiere** particulares intervenciones de mantenimiento.

Por lo tanto, **se aconseja** realizar:

- 1) **la limpieza normal del cañón** después del uso;
- 2) eliminar con una limpieza y lubricación periódica **los eventuales residuos de polvo** (o materiales extraños) del grupo de disparo (martillo, gatillo y cargador);
- 3) desmontar, limpiar y lubricar **el grupo obturador**, que de otra manera puede estar sujeto a los residuos antes citados;
- 4) la limpieza periódica del pistón y del cilindro de toma de gas;
- 5) para una buena conservación del arma se aconseja mantener lubricadas **las partes sujetas** a los agentes atmosféricos.

Para un correcto mantenimiento del arma, **utilizar el set de limpieza Benelli (no incluido) y el aceite Benelli** (fig. 50).

Para la lubricación y protección de las partes mecánicas (carcasa, obturador y cañón) **se recomienda el uso del aceite Benelli** (fig. 50).

Para limpiar los demás componentes del arma

(culata y varilla de madera, de tecnopolímero y camuflaje o pintados), Benelli recomienda el uso de productos específicos, evitando que estas partes entren en contacto **con aceites que contengan disolventes o sustancias químicas en general que podrían causar desprendimientos o la modificación de superficies.**

NOTA: válvula y pistón **no requieren lubricación.**

El cilindro de toma de gas está fijado en el cañón con 8 tornillos de fijación sellados con un barniz adecuado (fig. 51).

ATENCIÓN: la garantía decae en caso de alteración o desmontaje de los tornillos por parte del usuario.

Limpieza del sistema de toma de gas
(figs. 52-53)

ATENCIÓN: algunas municiones están dotadas de polvos que tienen una composición especial y la misma tiene una tendencia a crear consistentes depósitos de los residuos de la combustión en el interior de la toma de gas.

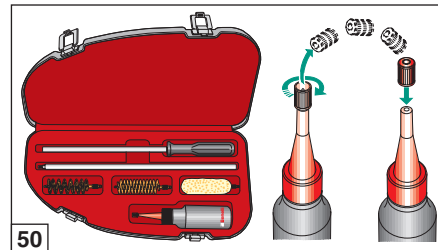

50

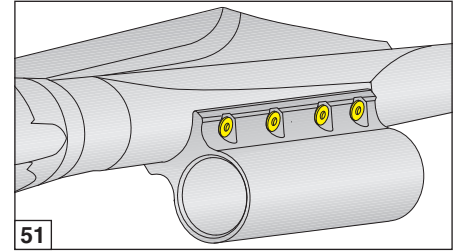

51

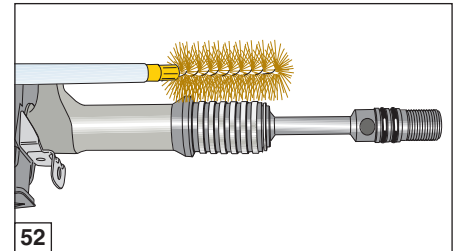

52

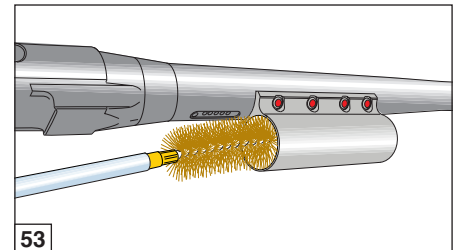

53





La presa gas ARGO-E tiene una posición posterior a lo largo del cañón, favorece la limpieza automática de los residuos de la combustión en cada ciclo de disparo.

En cualquier caso es posible que se verifique, después de un largo tiempo de inactividad del arma, unos depósitos de estos residuos, con consiguiente riesgo de bloqueo del pistón.

En caso de largos tiempos de no utilizar el arma, y de todos modos, al final de la estación de caza y tiro se recomienda realizar las operaciones de limpieza de la toma de gas según el siguiente procedimiento:

- 1) Desmontar el cañón y el pistón (véase procedimiento de desmontaje en la pág. 128).
- 2) Limpiar muy bien el pistón, la guía del pistón, las bandas elásticas y el interior del cilindro con un escobillón de bronce.
- 3) Controlar que el pistón se deslice libremente y que las bandas elásticas de sostén estén libres de oscilar en el pistón.

ATENCIÓN: el pistón está en el interior del cilindro no deben lubricarse. La presencia de aceite puede favorecer la acumulación de los residuos de la combustión.

Para todo tipo de intervención diríjase al Centro de Asistencia técnica Benelli.

Montaje del arma

Para el correcto montaje del arma proceda en el siguiente orden:

- 1) Introduzca en la carcasa **el grupo guardamonte completo, con el martillo armado, hasta topar** con la parte posterior (figs. 54-55).
- 2) Introduzca **las espigas de parada** del guardamonte (fig. 56).
- 3) Coja **la cabeza de cierre** e introdúzcala en el obturador, controlando que el vástago coincida con **el ojal** del obturador (fig. 57).

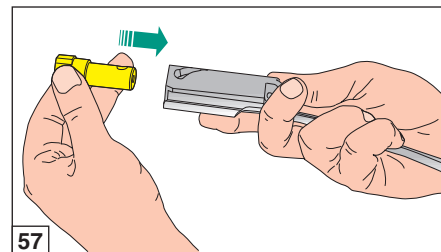
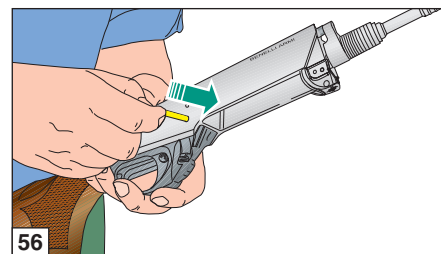
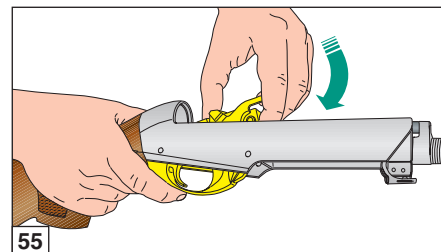
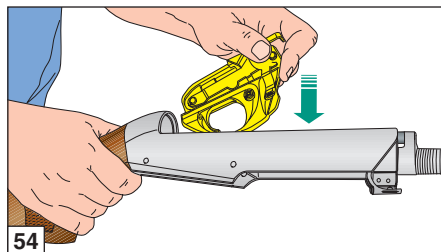

- 4) Introduzca **el eje** de rotación de la cabeza de cierre en el agujero de alojamiento que se encuentra en el vástago de la misma, pasándolo por el ojal del obturador (fig. 58).
- 5) Introduzca **el percutor** con su resorte en el agujero que se encuentra en el obturador (fig. 59).

ATENCIÓN: asegúrese **siempre** de haber montado el resorte del percutor.

- 6) Introduzca **el eje de parada** del percutor en su agujero de manera que detenga el percutor (fig. 60).

ADVERTENCIA: si el **percutor** y su relativo **eje de parada** han sido montados correctamente, al terminar la operación el percutor se presentará **como se muestra** en la figura 61.

ATENCIÓN: **no** utilice **herramientas** para montar el percutor en el cuerpo del obturador, **¡use sólo los dedos!**

- 7) Coja **el obturador** procurando **mantener la varilla** en posición extendida (fig. 62).

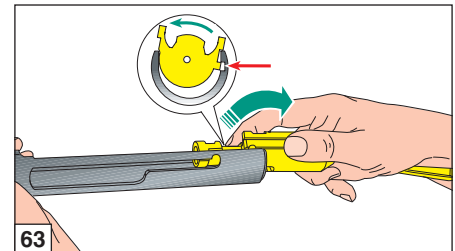
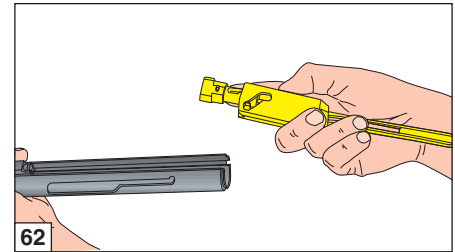
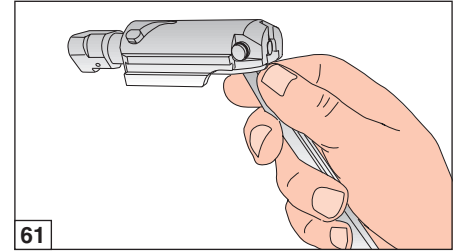
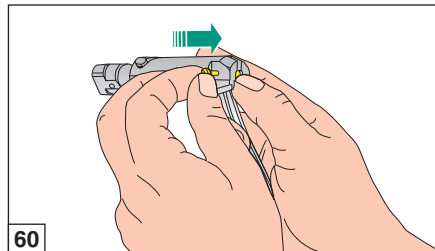
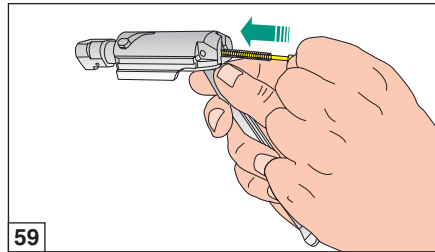
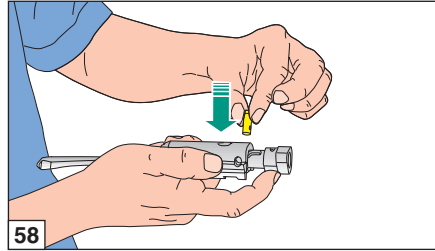



- 8) Coloque el **obturator** como se muestra (fig. 63) y **hágalo deslizar hacia delante** (fig. 64) para alinear el alojamiento de la maneta con la parte final del ojal; introduzca la **maneta** (fig. 65).
- 9) **Complete** el montaje del arma repitiendo, excluidas las primeras tres, todas las operaciones de montaje descritas en la página 123.

Inconvenientes y soluciones

Antes de realizar cualquier tipo de intervención en el arma, asegúrese siempre que la cámara de explosión y el cargador estén completamente vacíos! (Lea atentamente las instrucciones para la carga y la descarga del arma).

Si la carabina no dispara

- 1) **Controle el seguro:** si está puesto, empuje el botón transversal hacia la posición de fuego.
- 2) **Controle que el cartucho esté en el cañón.** Si fuera necesario, introduzca un cartucho siguiendo las instrucciones relativas a la carga (página 126).
- 3) **Controle el mecanismo de disparo.** Si fuera necesario límpielo y lubríquelo.
- 4) **Controle el sistema de gas:** el pistón debe desplazarse en libertad dentro del cilindro. Si fuera necesario, proceder a su limpieza (pág. 131).

Capuchón fijación cañón

Especialmente después de los primeros tiros, verifique que el capuchón de fijación del cañón esté bien atornillado manteniendo **el cañón completamente bloqueado** en la carcasa.

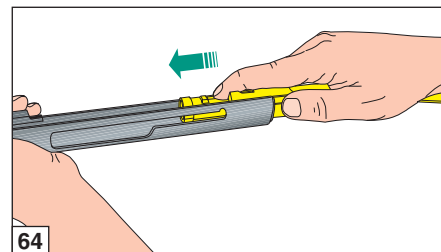

Municiones a utilizar

Con la carabina ARGO-E se pueden utilizar todos los cartuchos del calibre indicado en el arma correspondientes **a las normas C.I.P.** Utilice sólo municiones que correspondan exactamente al calibre indicado en el cañón.

La inobservancia de esta regla comporta graves consecuencias tanto para el tirador como para el arma.

ATENCIÓN: el uso de cartuchos recargados incorrectamente puede provocar daños al cañón y al cierre, con posibles consecuencias para el tirador.

Todas las carabinas ARGO-E se someten a la prueba forzada en el Banco Nacional de Prueba de Gardone Valtrompia (Brescia) según las normas C.I.P.

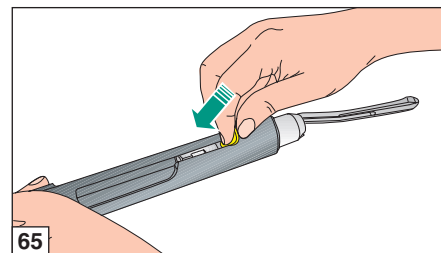

ACCESORIOS Y REGULACIONES

Variación de la inclinación

(culata de madera y culata Progressive Comfort)

Antes de realizar cualquier tipo de intervención en su carabina, asegúrese siempre de que la cámara de explosión y el cargador estén completamente vacíos! (Lea atentamente las instrucciones para la carga y la descarga del arma).

TABLA VARIACIÓN DE LA INCLINACIÓN			
Esesor desviación (plástico)	Plaquita apriete culata (acero)	Esesor inclinación (plástico)	Valor inclinación talón (mm)
Letra de referencia	Letra de referencia	Letra de referencia	
DX	Z DX	Z	45 ± 1 DX
SX	Z SX		45 ± 1 SX
DX	A DX	A	50 ± 1 DX
SX	A SX		50 ± 1 SX
DX	B DX	B	55 ± 1 DX
SX	B SX		55 ± 1 SX
DX	C DX	C	60 ± 1 DX
SX	C SX		60 ± 1 SX
DX	D DX	D	65 ± 1 DX
SX	D SX		65 ± 1 SX

Instrucciones para la combinación: las letras identifican los kits de los espesores de variación de la inclinación y de las plaquitas de apriete. Para una correcta inclinación, combine siempre placas y espesores con la misma letra, por ejemplo: C - CDX – para inclinación 60-DER o C - CSX – para inclinación 60-IZQ.

DX = Derecho
SX = Izquierdo

La carabina está dotada de un “**kit variación inclinación**” (fig. 66A culata de madera - fig. 66B culata Progressive Comfort - fig. 67 culata sintética) que permite variar la configuración con la que se abastece el arma. El kit está formado por **plaquitas de fijación culata** (de acero) y **espesores variación de inclinación** (de plástico).

El kit permite obtener diferentes configuraciones de caída (indicadas en la tabla) y dos desviaciones (derecha e izquierda).

Cada elemento **está marcado con la letra de inclinación y desviación correspondiente.**

Establezca si la inclinación de la culata se adapta perfectamente a Usted o es demasiado baja o demasiado alta.

Si es demasiado baja: seleccione el set de regulación precedente en orden alfabético (por ejemplo; si el espesor montado en la fábrica está marcado con “C” pase a aquel marcado con “B” y a la correspondiente plaquita de apriete de la culata).

El procedimiento de sustitución es muy sencillo:

Culata de madera (fig. 68)

Culata Progressive Comfort (fig. 69)

1) Destornille **los dos tornillos de fijación** y quite la **cantonera “1”** (destornillador de cruz).

ADVERTENCIA: para no dañar las cantoneras, **unte** la punta del destornillador con vaselina o grasa.

2) (solo para culata Progressive Comfort) **desenrosque los dos tornillos de fijación** y extraiga el **kit confort** de la culata “2” (destornillador de estrella).

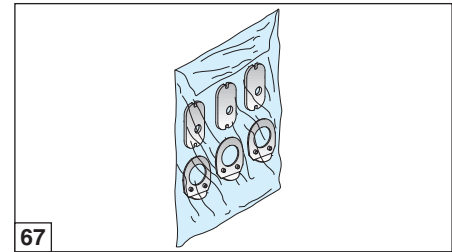
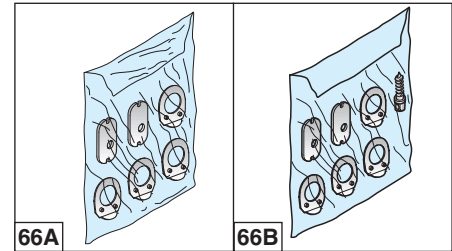

- Destornille la **tuerca de bloqueo de la culata “3”** (llave hexagonal de 13 mm).
- Quite**, del tubo de guía del muelle de biela, la **tuerca “3”, la arandela elástica “4”, la plaquita de apriete de la culata “5”, la culata “6”, el espesor de desviación “7” y el espesor de inclinación “8”.**

ADVERTENCIA: (solo para culata Progressive Comfort) si el **distanciador culata “9”** no queda al interior de la culata, vuelva a montarlo con la serde de la **plaquita “5”** dirigida hacia la cantonera.



- 5) Monte sobre el tubo guía resorte biela el **espesor de inclinación seleccionado "8"**, con el lado **marcado con la letra** hacia la culata.
- 6) Vuelva a montar el **espesor de desviación "7"** elegido con el lado marcado con la letra (derecho o izquierdo) dirigido hacia la culata.
- 7) Dirija el cañón hacia el suelo y monte **la culata**, introduzca la correspondiente **plaquita de apriete "5"** en la culata, con el lado con la letra que se haya seleccionado dirigido hacia la cantonera.
- 8) Monte **la arandela elástica "4"** y **la tuerca "3"** en el tapón del tubo de guía del muelle de biela y **apriétela hasta el tope**.
- 9) *(solo para culata Progressive Comfort)* monte el **kit confort "2"** en la culata y fíjela con **los dos tornillos** (destornillador de estrella).
- 10) Monte **la cantonera "1"** y fíjela con **los dos tornillos** (destornillador de estrella).

Variado la inclinación de la carabina, obviamente se ha modificado la posición de disparo: **es oportuno** realizar una serie de disparos para asegurarse de que la nueva configuración es adecuada a su cuerpo y a su estilo.

ADVERTENCIA: una vez modificada la inclinación, compruebe que la culata esté correctamente bloqueada a la carcasa. Tras algunos disparos, repita el control y, si es necesario, bloquee bien la culata, apretando todavía más la tuerca con la correspondiente llave.

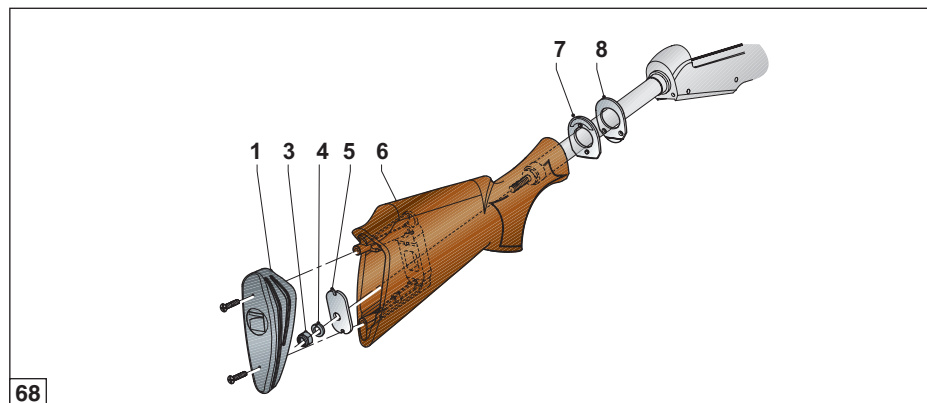

68

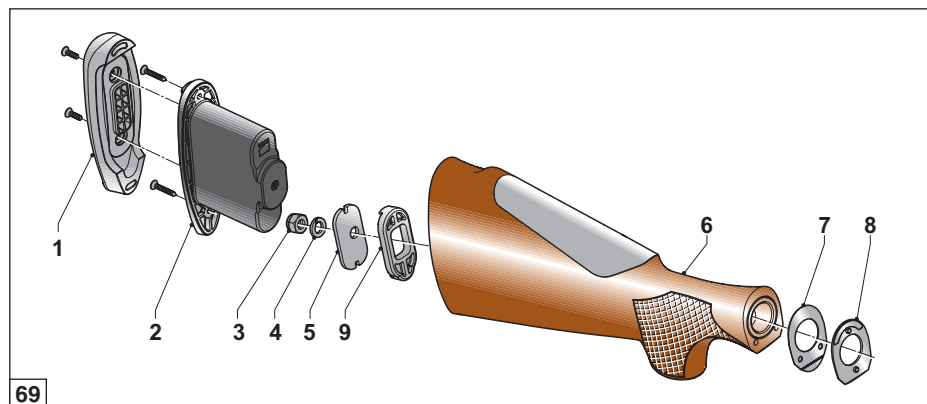

69



Variación de la inclinación (culata sintética)

TABLA VARIACIÓN DE LA INCLINACIÓN			
Plaquita desviación (plástico)	Plaquita apriete culata (acero)	Espesor inclinación (plástico)	Valor inclinación talón (mm)
Letra de referencia	Letra de referencia	Letra de referencia	
DX	Z DX	A	50 ± 1 DX
SX	Z SX		50 ± 1 SX
DX	A DX	B	55 ± 1 DX
SX	A SX		55 ± 1 SX
DX	B DX	C	60 ± 1 DX
SX	B SX		60 ± 1 SX
DX	C DX	D	65 ± 1 DX
SX	C SX		65 ± 1 SX

Instrucciones para la combinación: las letras identifican los kits de variación de la inclinación. Para una correcta inclinación combine **siempre** plaquitas y espesores **con la misma letra, por ejemplo C - CDX - DX o bien C - CSX - SX.**

DX = Derecho
SX = Izquierdo

El procedimiento de sustitución es muy sencillo:

Culata sintética (fig. 70)

- 1) Ejercer una presión en la **cantonera "1"** y contemporáneamente imprima un movimiento del bajo hacia el alto (figs. 71-72).
- 2) Lleve a cabo las mismas operaciones de **3) a 8)** descritas en el párrafo **"culata de madera y culata Progressive Comfort"**.

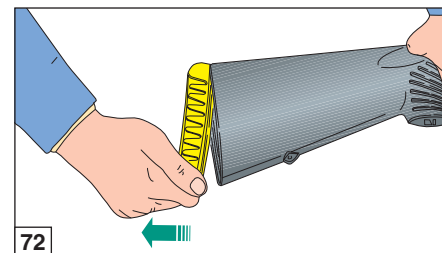
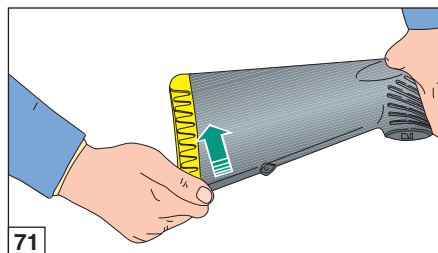
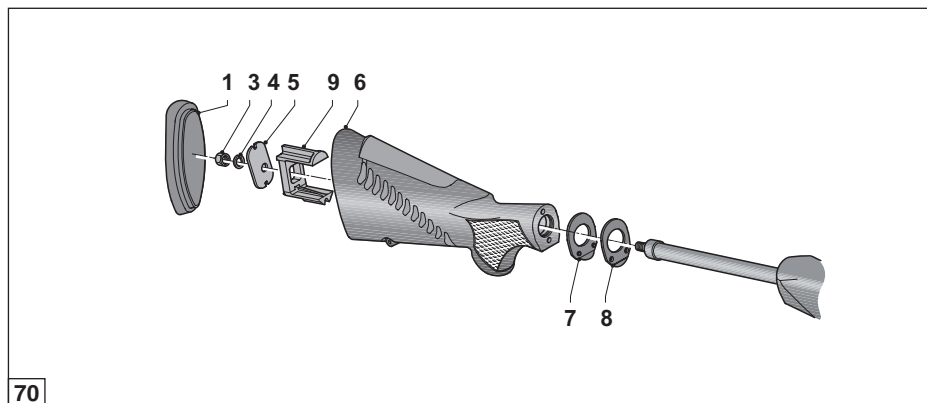



- 3) Volver a montar **la riostra culata "9"** en la posición indicada (fig. 70).
- 4) Para volver a montar, es suficiente apretar con fuerza **la cantonera "1"** contra la culata para que entre en su alojamiento (fig. 73).

ADVERTENCIA: utilice siempre **el espesor inclinación "8"**, **la plaquita culata "5"** y **el espesor desviación "7"** con la misma letra; por ejemplo C - CDX - DX o bien C - CSX - SX. La utilización de componentes con letras distintas puede causar deformaciones irreversibles en el tubo guía resorte con los relativos problemas para el correcto deslizamiento del obturador.

ADVERTENCIA: una vez sustituida la culata, verifique que esté correctamente bloqueada en la carcasa. Después de los primeros disparos repita el control y, en caso de necesidad, fije nuevamente la culata volviendo a desmontar la cantonera y fijando nuevamente la tuerca con la llave.

Variado la inclinación de la carabina, obviamente se ha modificado la posición de disparo: **es oportuno** realizar una serie de disparos para asegurarse de que la nueva configuración es adecuada a su cuerpo y a su estilo.

Montaje del perno para portacorrea en la culata

Solo para las armas con culata Progressive Comfort, se suministra un perno para fijar el portacorrea, que se ha de instalar de la siguiente manera:

- 1) **Utilizando un destornillador de estrella, desenrosque los dos tornillos de fijación y quite la culata "1"** (véase fig. 69).

ADVERTENCIA: para no dañar las cantoneras, **unte** la punta del destornillador con vaselina o grasa.

- 2) Con el mismo destornillador, desenrosque los dos tornillos de fijación y quite **el kit confort "2"** de la culata (véase fig. 69).
- 3) Con una llave allen, desde el interior de la culata extraiga **el tapón de goma** que cierra el orificio para el perno para portacorrea (fig. 74).
- 4) Utilizando un punzón de 3 mm de diámetro, enrosque el perno para portacorrea en el orificio de la culata hasta el tope y alinee el orificio de manera que quede perpendicular al eje de la culata (fig. 75).
- 5) Monte el **kit confort "2"** y, luego, la **cantonera** en la culata (véase fig. 69).

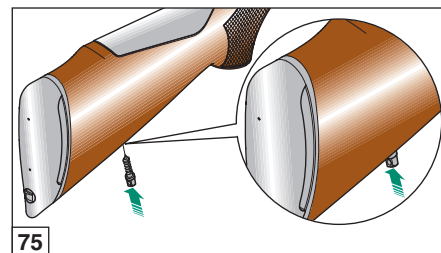
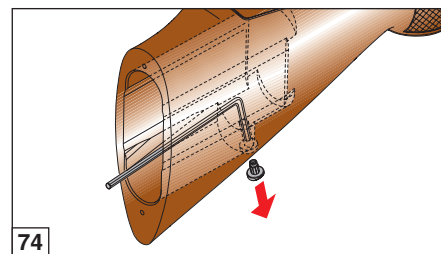
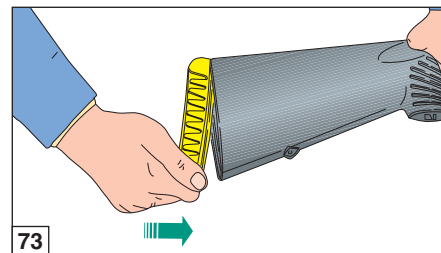

Desmontaje y sustitución de la cresta (solo para culata Progressive Comfort)

Para desmontar y sustituir la cresta realice las siguientes operaciones:

- 1) **Utilizando un destornillador de estrella, desenrosque los dos tornillos de fijación y quite la culata "1"** (véase fig. 69).

ADVERTENCIA: para no dañar las cantoneras, **unte** la punta del destornillador con vaselina o grasa.

- 2) Con el mismo destornillador, desenrosque los dos tornillos de fijación y quite **el kit confort "2"** de la culata (véase fig. 69).
- 3) Desde el lado trasero de la culata, a través del orificio correspondiente, presione con la punta del destornillador la cresta por su lado inferior, hasta desbloquearla de la fijación trasera, luego levántela para quitarla de la culata (fig. 76).
- 4) Para montar la cresta de sustitución, colóquela con sus dos pernos en el lado inferior en correspondencia con las sedes presentes en la guía de la culata, luego, presione hasta el fondo hasta que se oiga el clic de bloqueo (fig. 77).

ADVERTENCIA: la cresta montada correctamente se alinea sin discontinuidad con el perfil exterior de la culata.

- 5) Monte el **kit confort "2"** y, luego, la **cantoneira** en la culata (véase fig. 69).

Ajuste de la línea de mira

En caso de que el ajuste estándar realizado en la fábrica no corresponda con las exigencias de tiro individuales, es posible ajustar la línea de puntería tanto lateral como verticalmente (véase pág. 140).

Antes de realizar cualquier tipo de intervención en su carabina, asegúrese siempre de que la cámara de explosión y el cargador estén completamente vacíos! (Lea atentamente las instrucciones para la carga y la descarga del arma).

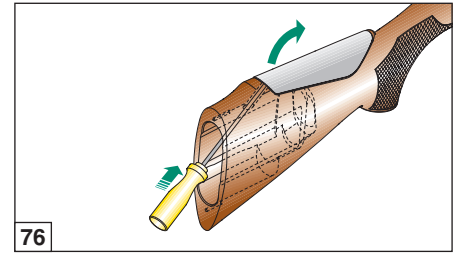

76

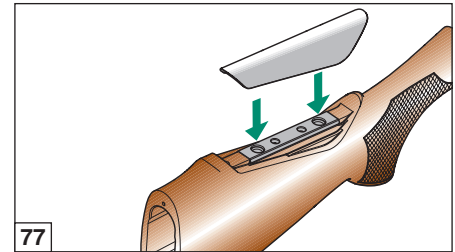

77





Ajuste lateral de la línea de mira

Para el ajuste lateral del alza actúe de la siguiente manera:

- 1) Con la llave abastecida en dotación ajuste la posición del alza en el sentido deseado (hacia la derecha si quiere disparar más a la derecha; hacia la izquierda si quiere disparar más a la izquierda) tomando como referencia las marcas graduadas de alineación (fig. 78).

Para el ajuste lateral de la mira actúe de la siguiente manera:

- 1) Con la llave abastecida en dotación destornille ligeramente el **tornillo** de ajuste lateral de la mira (fig. 79).
- 2) Ajuste la posición de la mira en el sentido deseado (hacia la izquierda si quiere disparar hacia la derecha; hacia la derecha si quiere disparar hacia la izquierda) tomando como referencia las marcas graduadas de alineación; fije nuevamente el tornillo de ajuste.

Ajuste vertical de la línea de mira

Para el ajuste vertical del alza actúe de la siguiente manera:

- 1) Con la llave abastecida en dotación ajuste la posición del alza en el sentido deseado (hacia arriba si quiere disparar más hacia arriba; hacia abajo si quiere disparar más hacia abajo) tomando como referencia las respectivas marcas graduadas de alineación (fig. 80).

Para el ajuste vertical de la mira actúe de la siguiente manera:

- 1) Con la llave abastecida en dotación ajuste la posición de la mira en el sentido deseado (hacia abajo si quiere disparar más hacia arriba; hacia arriba si quiere disparar más hacia abajo) (fig. 81).

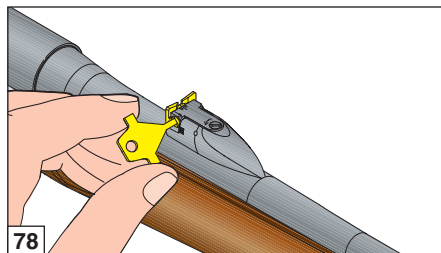

78

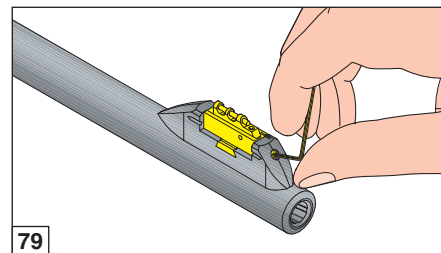

79

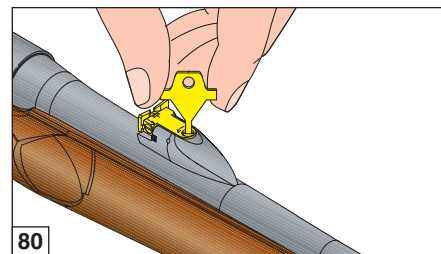

80

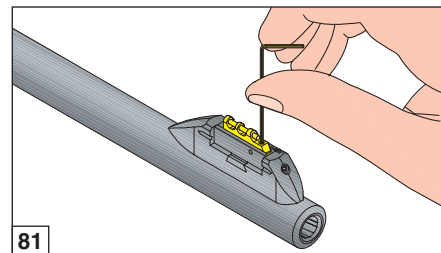

81



Sustitución cañón

ADVERTENCIA: para los mercados en los que - por ley - el cargador debe ser inamovible, no es posible su sustitución con otro de diferente calibre. En dichos casos no es, de consecuencia, posible sustituir el cañón con otro de diferente calibre.

(A) - Excluidos los cañones detallados en el punto (B), proceder de la manera indicada:

- 1) Desmontar el cañón a sustituir (véase “**Procedimiento de desmontaje**” en la página 128, figuras de 33 a 36 y textos relativos).
- 2) Montar el nuevo cañón dotado del obturador especial (véase “**Procedimiento de montaje**” en las páginas 124-125, figuras de 7 a 15 y textos relativos).

(B) - Cañones de calibre 308 Win o también 300/270 Win Short Magnum

ATENCIÓN: estos cañones requieren el montaje del **espesor limitación de carrera**.

Proceder de la manera indicada:

- 1) Desmontar el cañón a sustituir (véase “**Procedimiento de desmontaje**” en la página 128, figuras de 33 a 36 y textos relativos).
- 2) Desmontar el cargador de la carcasa, o bien desengancharlo si es de tipo giratorio inamovible (véase “**Procedimiento de desmontaje**” en la página 130, figuras de 44 a 46 y textos relativos).

- 3) Desmontar el guardamonte de la carcasa (véase “**Procedimiento de desmontaje**” en la página 130, figuras de 47 a 49 y textos relativos).
- 4) Introducir el **espesor de limitación carrera** del lado inferior de la carcasa, posicionándolo al tope en la parte interna de la misma carcasa (figs. 82-83).
- 5) Montar el guardamonte en la carcasa de modo que **bloquee** en su posición el espesor (véase “**Procedimiento de montaje**” en la página 132, figuras de 54 a 56 y textos relativos).

ATENCIÓN: el guardamonte debe **bloquear** el espesor en la posición correcta (fig. 83).

- 6) Montar el cargador en la carcasa o volver a engancharlo (si es giratorio inamovible).
- 7) Montar el nuevo cañón dotado del obturador especial (véase “**Procedimiento de montaje**” en las páginas 124-125, figuras de 7 a 15 y textos relativos).

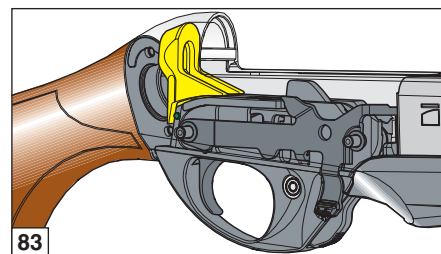
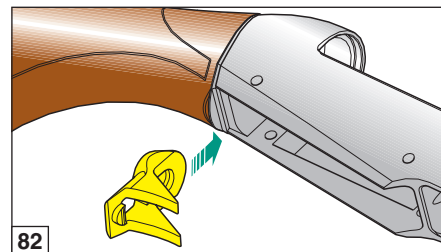



(C) - Carabina dotada de cañones detallados en el punto (B)

Si la carabina tiene un cañón montado en origen de calibre 308 Win - 300/270 Win Short Magnum y se desea montar otro calibre disponible, es necesario **eliminar** el espesor limitación de carrera.

Proceder de la siguiente manera:

- 1) Desmontar el cañón a sustituir (véase **“Procedimiento de desmontaje”** en la página 128, figuras **de 33 a 36** y textos relativos).
- 2) Desmontar el cargador de la carcasa, o bien desengancharlo si es del tipo giratorio inamovible (véase **“Procedimiento de desmontaje”** en la página 130, figuras **de 44 a 46** y textos relativos).
- 3) Desmontar el guardamonte de la carcasa (véase **“Procedimiento de desmontaje”** en la página 130, figuras **de 47 a 49** y textos relativos).
- 4) **Extraer** el espesor de limitación carrera (fig. 84).
- 5) Montar el guardamonte en la carcasa (véase **“Procedimiento de montaje”** en la página 132, figuras **de 54 a 56** y textos relativos).
- 6) Montar el cargador en la carcasa o bien volver a engancharlo (si es giratorio inamovible).
- 7) Montar el nuevo cañón dotado del obturador especial (véase **“Procedimiento de montaje”** en las páginas 124-125, figuras **de 7 a 15** y textos relativos).

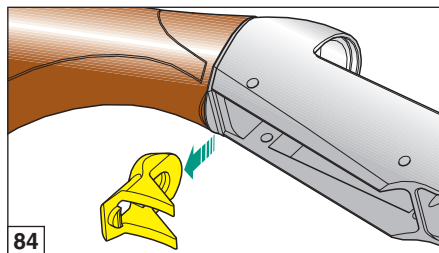

CERTIFICADO DE ENSAIO

A BENELLI ARMI S.p.A. declara que todos os seus produtos foram normalmente ensaiados na Banca Nacional de Ensaios, segundo as normas de lei em vigor, tal como atestado pelos punções oficiais gravados na báscula e no cano.

Informativa ex art. 13 D. Lgs. italiano 196/2003 "Código em matéria de protecção de dados pessoais"

- Os dados directamente fornecidos à Benelli Armi ou por ela recolhidos junto dos revendedores/importadores autorizados, serão tratados com as seguintes finalidades:
 - emissão do Certificado de Garantia do produto e fornecimento de assistência e serviços a ela associados, tal como definido nas Condições Gerais especificadas na referida garantia;
 - marketing directo (informações comerciais e publicitárias, newsletters, venda directa, pesquisas de mercado);
 - perfil das compras através de análises de hábitos e escolhas de consumo;
 - actividades estatísticas e pesquisas de mercado.
- O tratamento de dados será feito nos modos manual, automatizado e informático pelas pessoas expressamente designadas pela Empresa responsável pelo tratamento de dados como encarregados e/ou Responsáveis do tratamento de dados.
- Os seus dados poderão ser por nós comunicados a empresas que tenham relações com a Benelli Armi a título de controladoras, controladas e/ou associadas; empresas que forneçam à Benelli Armi serviços específicos, como por exemplo, empresas de processamento de dados para prestação e gestão de serviços informáticos, empresas e gabinetes que a Benelli Armi utiliza para prestação de serviços e consultoria, empresas de transporte e transitários para os aspectos ligados à expedição de mercadorias e processos alfandegários. Os dados não serão divulgados.
- Com prévia autorização da pessoa interessada, os dados poderão ser comunicados pela Benelli Armi às explorações comerciais autorizadas à venda de produtos Benelli Armi e a terceiras empresas, a fim de permitir a estes sujeitos enviar as respectivas comunicações promocionais e publicitárias, tendo como objecto bens e serviços análogos aos comercializados pela Benelli Armi.

CERTIFICADO DE GARANTIA

Para poder usufruir da garantia, entrar no site Benelli www.benelli.it item "Garantia online" ou enviar este Certificado, num envelope fechado, com todas as partes devidamente preenchidas e o carimbo aposto do revendedor autorizado, para a morada abaixo.

ESPINGARDARIA BELGA, S.A.

RUA DOS CORREIROS, 224-1

1100-170 LISBON

PORTUGAL



- A concessão dos dados é facultativa; a eventual recusa, total ou parcial, do seu fornecimento pode comportar a impossibilidade de emissão, por parte da Benelli Armi, do Certificado de Garantia do produto comprado. Recusar o fornecimento de dados para marketing, perfil e comunicação a terceiros para efeitos de marketing não invalida, de modo nenhum, o pedido do Certificado de Garantia que será igualmente emitido. Comporta, porém, como consequência para o interessado, a impossibilidade de receber informações de marketing da Benelli Armi e de terceiros que forneçam bens e serviços análogos aos comercializados pela Benelli Armi. A empresa responsável pelo tratamento de dados é a Benelli Armi S.p.A., via della Stazione 50, 61029 Urbino, PÚ, Itália. A pessoa responsável pelo tratamento de dados é o Dr. Lorenzo Caldari, com domicílio, para o efeito, na sede da empresa responsável.
- Em qualquer altura, o interessado poderá exercer os seus direitos constantes do art. 7 do D. Lgs. italiano 196/03. Nomeadamente, tem o direito de receber a confirmação da existência ou não existência dos dados concedidos (conteúdo e origem), verificar a sua exactidão ou solicitar a sua integração, actualização, rectificação e cancelamento. Para exercer estes direitos, o interessado poderá contactar a pessoa responsável pelo tratamento de dados, Dr. Lorenzo Caldari, escrevendo para privacy@benelli.it.
O consentimento dado para envio de comunicações comerciais e promocionais, além das comunicações enviadas por sistemas automatizados sem intervenção do operador (por ex. e-mails), é extensível aos modos de contacto tradicionais, como o envio por correio normal. O interessado pode sempre revogar a autorização do tratamento de dados para este fim, mesmo disjuntamente, optando, por exemplo, por receber apenas material por correio normal e não através de sistemas automatizados (e-mail).
 - Autorizo o tratamento de dados para efeitos de marketing directo e envio da newsletter
 - Autorizo o tratamento de dados para efeitos de perfil de compras e análise das escolhas de consumo
 - Autorizo a comunicação dos dados aos sujeitos e para os efeitos indicados no ponto 4 da informativa

Data

Assinatura



IMPORTANTE

Para poder usufruir da garantia (caso não tenha sido feita por internet), é indispensável enviar este Certificado, num envelope fechado, com todas as partes devidamente preenchidas e o carimbo aposto do revendedor Benelli Armi autorizado.

No caso de falha de envio ou de ausência dos dados necessários para aplicação das condições de garantia, a reparação da arma será feita a pagamento.

CARIMBO E ASSINATURA DO REVENDEDOR

MODELO	_____
Nº DE SÉRIE DA BÁSCULA	Nº
Nº DE SÉRIE DO CANO	Nº
NOME	_____
APELIDO	_____
RUA	_____
C.P.	_____
CIDADE	_____
PAÍS	_____
e-mail	_____
DATA DE COMPRA	_____



CERTIFICADO DE GARANTIA

A BENELLI ARMI S.p.A. oferece às suas espingardas e carabinas uma garantia de 5 anos, contados a partir da data de compra (fazendo fé o talão de recibo), contra defeitos de fabrico e de material relativos, exclusivamente, às partes de metal.

O produto coberto por esta garantia será reparado gratuitamente - *com exceção das eventuais despesas de expedição que são a cargo do comprador* - pelo **Centro de Assistência Benelli de Urbino** ou pelos **Reparadores Autorizados Benelli**.

A validade do período de garantia é contada desde a data da primeira aquisição: qualquer substituição ou reparação de componentes não comporta extensão do período de garantia.

O comprador, em nenhuma situação, terá direito à substituição da arma completa.

Estão excluídos da atual garantia todos os danos provocados por negligência, ausência de manutenção, alteração, reparação por indivíduos não autorizados, utilização de munições não conformes as Normas Internacionais, munições carregadas manualmente e/ou recarregadas e uso impróprio da arma, ou seja, não conforme as indicações do Manual de Uso e Manutenção ou ainda causados por fatores estranhos ao funcionamento/utilização normal da própria arma.

A BENELLI ARMI S.p.A. não é responsável por danos diretos ou indiretos, seja qual for a sua natureza, causados a pessoas, animais ou objetos decorrentes de desleixo e/ou incompetência na manipulação da arma, além de todos os motivos enumerados no parágrafo anterior.



MODELO _____

Nº DE SÉRIE DA BÁSCULA

Nº | | | | | | | | | | | | | |

Nº DE SÉRIE DO CANO

Nº | | | | | | | | | | | | | |

DATA DE COMPRA _____

CARIMBO E ASSINATURA DO REVENDEDOR

ESTE DOCUMENTO DEVE SER CONSERVADO AO CUIDADO DO COMPRADOR

CERTIFICADO DE ENSAIO

A BENELLI ARMI S.p.A. declara que todos os seus produtos foram normalmente ensaiados na Banca Nacional de Ensaios, segundo as normas de lei em vigor, tal como atestado pelos punções oficiais gravados na báscula e no cano.

Informativa ex art. 13 D. Lgs. italiano 196/2003 “Código em matéria de protecção de dados pessoais”

- Os dados directamente fornecidos à Benelli Armi ou por ela recolhidos junto dos revendedores/importadores autorizados, serão tratados com as seguintes finalidades:
 - emissão do Certificado de Garantia do produto e fornecimento de assistência e serviços a ela associados, tal como definido nas Condições Gerais especificadas na referida garantia;
 - marketing directo (informações comerciais e publicitárias, newsletters, venda directa, pesquisas de mercado);
 - perfil das compras através de análises de hábitos e escolhas de consumo;
 - actividades estatísticas e pesquisas de mercado.
- O tratamento de dados será feito nos modos manual, automatizado e informático pelas pessoas expressamente designadas pela Empresa responsável pelo tratamento de dados como encarregados e/ou Responsáveis do tratamento de dados.
- Os seus dados poderão ser por nós comunicados a empresas que tenham relações com a Benelli Armi a título de controladoras, controladas e/ou associadas; empresas que forneçam à Benelli Armi serviços específicos, como por exemplo, empresas de processamento de dados para prestação e gestão de serviços informáticos, empresas e gabinetes que a Benelli Armi utiliza para prestação de serviços e consultoria, empresas de transporte e transitários para os aspectos ligados à expedição de mercadorias e processos alfandegários. Os dados não serão divulgados.
- Com prévia autorização da pessoa interessada, os dados poderão ser comunicados pela Benelli Armi às explorações comerciais autorizadas à venda de produtos Benelli Armi e a terceiras empresas, a fim de permitir a estes sujeitos enviar as respectivas comunicações promocionais e publicitárias, tendo como objecto bens e serviços análogos aos comercializados pela Benelli Armi.

CERTIFICADO DE GARANTIA

Para poder usufruir da garantia, entrar no site da Benelli www.benelli.it item “Garantia online” ou enviar este certificado, num envelope fechado, com todas as partes devidamente preenchidas e o carimbo aposto do revendedor autorizado, para o importador mais próximo. Poderá encontrar facilmente os dados do importador na secção do site www.benelli.it denominada “Assistência”.



- A concessão dos dados é facultativa; a eventual recusa, total ou parcial, do seu fornecimento pode comportar a impossibilidade de emissão, por parte da Benelli Armi, do Certificado de Garantia do produto comprado. Recusar o fornecimento de dados para marketing, perfil e comunicação a terceiros para efeitos de marketing não invalida, de modo nenhum, o pedido do Certificado de Garantia que será igualmente emitido. Comporta, porém, como consequência para o interessado, a impossibilidade de receber informações de marketing da Benelli Armi e de terceiros que forneçam bens e serviços análogos aos comercializados pela Benelli Armi. A empresa responsável pelo tratamento de dados é a Benelli Armi S.p.A., via della Stazione 50, 61029 Urbino, PU, Itália. A pessoa responsável pelo tratamento de dados é o Dr. Lorenzo Caldari, com domicílio, para o efeito, na sede da empresa responsável.
- Em qualquer altura, o interessado poderá exercer os seus direitos constantes do art. 7 do D. Lgs. italiano 196/03. Nomeadamente, tem o direito de receber a confirmação da existência ou não existência dos dados concedidos (conteúdo e origem), verificar a sua exactidão ou solicitar a sua integração, actualização, rectificação e cancelamento. Para exercer estes direitos, o interessado poderá contactar a pessoa responsável pelo tratamento de dados, Dr. Lorenzo Caldari, escrevendo para privacy@benelli.it.
O consentimento dado para envio de comunicações comerciais e promocionais, além das comunicações enviadas por sistemas automatizados sem intervenção do operador (por ex. e-mails), é extensível aos modos de contacto tradicionais, como o envio por correio normal. O interessado pode sempre revogar a autorização do tratamento de dados para este fim, mesmo disjuntamente, optando, por exemplo, por receber apenas material por correio normal e não através de sistemas automatizados (e-mail).

- Autorizo o tratamento de dados para efeitos de marketing directo e envio da newsletter
- Autorizo o tratamento de dados para efeitos de perfil de compras e análise das escolhas de consumo
- Autorizo a comunicação dos dados aos sujeitos e para os efeitos indicados no ponto 4 da informativa

Data

Assinatura



IMPORTANTE

Para poder usufruir da garantia (caso não tenha sido feita por internet), é indispensável enviar este Certificado, num envelope fechado, com todas as partes devidamente preenchidas e o carimbo aposto do revendedor Benelli Armi autorizado.

No caso de falha de envio ou de ausência dos dados necessários para aplicação das condições de garantia, a reparação da arma será feita a pagamento.

CARIMBO E ASSINATURA DO REVENDEDOR

MODELO	_____
Nº DE SÉRIE DA BÁSCULA	Nº
Nº DE SÉRIE DO CANO	Nº
NOME	_____
APELIDO	_____
RUA	_____
C.P.	_____
CIDADE	_____
PAÍS	_____
e-mail	_____
DATA DE COMPRA	_____



CERTIFICADO DE GARANTIA

A BENELLI ARMI S.p.A. oferece às suas espingardas e carabinas uma garantia de 5 anos, contados a partir da data de compra (fazendo fé o talão de recibo), contra defeitos de fabrico e de material relativos, exclusivamente, às partes de metal.

O produto coberto por esta garantia será reparado gratuitamente - *com exceção das eventuais despesas de expedição que são a cargo do comprador* - pelo **Centro de Assistência Benelli de Urbino** ou pelos **Reparadores Autorizados Benelli**.

A validade do período de garantia é contada desde a data da primeira aquisição: qualquer substituição ou reparação de componentes não comporta extensão do período de garantia.

O comprador, em nenhuma situação, terá direito à substituição da arma completa.

Estão excluídos da atual garantia todos os danos provocados por negligência, ausência de manutenção, alteração, reparação por indivíduos não autorizados, utilização de munições não conformes as Normas Internacionais, munições carregadas manualmente e/ou recarregadas e uso impróprio da arma, ou seja, não conforme as indicações do Manual de Uso e Manutenção ou ainda causados por fatores estranhos ao funcionamento/utilização normal da própria arma.

A BENELLI ARMI S.p.A. não é responsável por danos diretos ou indiretos, seja qual for a sua natureza, causados a pessoas, animais ou objetos decorrentes de desleixo e/ou incompetência na manipulação da arma, além de todos os motivos enumerados no parágrafo anterior.



MODELO	_____	<h4>CARIMBO E ASSINATURA DO REVENDEDOR</h4>
Nº DE SÉRIE DA BÁSCULA	Nº	
Nº DE SÉRIE DO CANO	Nº	
DATA DE COMPRA	_____	

ESTE DOCUMENTO DEVE SER CONSERVADO AO CUIDADO DO COMPRADOR



Índice

UTILIZAÇÃO • MANUTENÇÃO	147
Regras de segurança	148
Apresentação	150
Funcionamento	150
Montagem	151
Utilização	153
Segurança da carabina	153
Carregamento	154
Descarregamento da arma	155
Desmontagem da arma	156
Manutenção	159
Montagem da arma	160
Problemas e soluções	162
Munições a utilizar	162

ACESSÓRIOS E REGULAÇÕES:

Variação da queda coronha (coronha em madeira e coronha Progressive Comfort)	163
Variação da queda coronha (coronha sintética)	165
Montagem do eixo para zarelho na coronha	166
Desmontagem e substituição da crista	167
Regulação da linha de mira	167
Regulação lateral da linha de mira	168
Regulação vertical da linha de mira	168
Substituição do cano	169

PEÇAS SOBRESSELENTES	227
-----------------------------------	-----





REGRAS DE SEGURANÇA

ADVERTÊNCIA! LER ATENTAMENTE O PRESENTE MANUAL ANTES DE MANUSEAR A ARMA.

ADVERTÊNCIA! SE MANUSEADAS INCORRECTAMENTE, AS ARMAS DE FOGO PODEM SER PERIGOSAS E POTENCIAIS CAUSAS DE DANOS GRAVES E IRREMEDIÁVEIS. AS REGRAS DE SEGURANÇA AQUI REFERIDAS TÊM POR OBJECTO REFORÇAR A RESPONSABILIDADE DOS DETENTORES E UTILIZADORES DE ARMAS DE FOGO.

1. NUNCA APONTAR A ARMA NUMA DIRECÇÃO QUE NÃO SEJA TOTALMENTE SEGURA.

Nunca apontar o cano da arma a si próprio ou a outra pessoa. Isto é de importância fundamental durante o carregamento/descarregamento da arma. Antes de disparar sobre um alvo, verificar o que se encontra por trás do mesmo. Os projectéis podem ultrapassar 1,5 km de distância. Se falhar o alvo ou se o projectil atravessar o mesmo, certificar-se de que o disparo não provocou danos ou lesões a ninguém.



2. TRATAR SEMPRE A ARMA COMO SE ESTIVESSE CARREGADA.

Nunca dar como garantido que a arma está descarregada. A única forma segura de se certificar que a câmara da arma está vazia é abri-la e

verificar física e visualmente se há projectéis no seu interior. A remoção ou descarga do depósito não significa que a arma está descarregada ou que não possa disparar. As espingardas e carabinas podem ser verificadas removendo todos os projectéis e, de seguida, abrindo e inspecionando a câmara de modo a poder efectuar uma inspecção completa e assegurar-se que não ficaram projectéis no seu interior.

3. GUARDAR A ARMA EM LOCAL SEGURO E LONGE DO ALCANCE DE CRIANÇAS.

É seu dever assegurar-se que menores ou outras pessoas não autorizadas não tenham acesso à arma. Para minimizar o risco de acidentes com crianças, descarregue a arma, guarde-a fechada à chave e mantenha as munições em local separado e sempre fechado à chave. Tenha sempre em conta que os dispositivos de prevenção de acidentes - por ex. cadeados para armas, fechaduras para câmaras, etc. são insuficientes para impedir a utilização ou utilização incorrecta da arma por parte de terceiros. A conservação do estojo da arma num cofre em aço adequado para o efeito seria ideal para minimizar a probabilidade de a arma ser utilizada incorrectamente por menores ou pessoas não autorizadas.

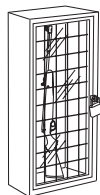

4. NUNCA DISPARAR SOBRE SUPERFÍCIES AQUÁTICAS OU DURAS.

Disparar sobre superfícies aquáticas, rochas ou outras superfícies



duras aumenta o risco de ricochetes ou de fragmentação dos projectéis, podendo atingir alvos não desejados ou limitrofes.

5. CONHECER AS CARACTERÍSTICAS DE SEGURANÇA DA ARMA QUE ESTÁ A SER UTILIZADA, TENDO SEMPRE EM CONTA QUE OS DISPOSITIVOS DE SEGURANÇA NÃO SUBSTITUEM OS PROCEDIMENTOS PARA O MANUSEAMENTO DA ARMA EM SEGURANÇA.

Não confiar exclusivamente nos dispositivos de segurança para prevenir acidentes. É de extrema importância conhecer e observar as características de segurança da arma que está a ser manuseada; contudo, os acidentes podem ser evitados sobretudo através da implementação dos procedimentos para um manuseamento seguro da arma, referidos nas regras de segurança e no presente manual. Para uma maior familiarização com a utilização adequada desta e de outras armas, aconselha-se a seguir um curso sobre a segurança das armas realizado por um profissional do sector, especialista em técnicas de utilização e em procedimentos de segurança.

6. CONSERVAR A ARMA DE FORMA ADEQUADA.

Guardar a arma de modo a não permitir a acumulação de sujidade ou poeiras nas partes mecânicas. Seguindo as instruções contidas neste manual, limpar e lubrificar a arma após cada utilização, por forma a prevenir a corrosão e danos no cano ou a acumulação de impurezas que possam impedir o funcionamento da arma em caso de necessidade. Verificar sempre o



interior e a câmara antes de carregar a arma para se certificar que estão limpos e desobstruídos. Disparar a arma na presença de obstruções no cano ou na câmara pode causar a explosão do cano e ferimentos a si ou a outras pessoas próximas de si. Se se ouvir um ruído invulgar durante o disparo, deixar de disparar imediatamente, travar a patilha de segurança e descarregar a arma. Certificar-se de que a câmara e o cano estão livres de possíveis obstruções, como por exemplo, um projectil encravado no interior do cano devido a munições defeituosas ou inadequadas.

7. UTILIZAR MUNIÇÕES ADEQUADAS.

Utilizar apenas munições de fábrica, munições novas produzidas de acordo com as seguintes especificações industriais: CIP (Europa e outros países), SAAMI® (E.U.A.). Certifique-se de que os projecteis são do calibre e tipo adequados à arma utilizada. O calibre da arma está claramente indicado no cano da espingarda ou no carregador ou cano da pistola. A utilização de munições recarregadas ou reconstruídas pode aumentar a probabilidade de exercer pressão excessiva sobre o cartucho, explosão da base ou outros defeitos das munições que possam causar danos na arma e ferimentos a si ou a outras pessoas próximas de si.

8. UTILIZAR SEMPRE ÓCULOS DE PROTECÇÃO E TAMPÕES AUDITIVOS PARA DISPARAR.

A probabilidade de o gás, a pólvora ou fragmentos metálicos atingirem ou ferirem o atirador enquanto dispara é remota, mas na eventualidade de isso acontecer, os danos podem



ser graves, incluindo a possibilidade de perder a visão. Quando dispara, o atirador deve sempre utilizar óculos de protecção de alta resistência. Os tampões auditivos ou outros tipos de protecção de alta qualidade ajudam a minimizar o risco de danos provocados pelo disparo.

9. NUNCA SUBIR A UMA ÁRVORE, OU SALTAR UMA VALA OU OBSTÁCULOS COM A ARMA CARREGADA.

Abriu e esvaziar a câmara da arma e travar a patilha de segurança antes de subir ou descer de uma árvore ou antes de saltar uma vala, uma cerca ou outros obstáculos. Não puxar nem empurrar a arma em direcção a si ou a outra pessoa. Descarregar sempre a arma e verificar física e visualmente que o depósito, o mecanismo de recarga e a câmara estão descarregados e que a arma tenha o obturador aberto antes de a entregar a outra pessoa. Nunca pegar numa arma de outra pessoa sem ter sido descarregada e verificada física e visualmente para confirmar se está efectivamente descarregada e, em todo o caso, pegar na arma apenas se estiver aberta.



10. EVITAR A INGESTÃO DE BEBIDAS ALCOÓLICAS OU MEDICAMENTOS QUE POSSAM DIMINUIR OS REFLEXOS E O AUTOCONTROLO DURANTE A UTILIZAÇÃO DA ARMA.

Não beber enquanto se está a utilizar a arma. Se estiverem a ser tomados medicamentos susceptíveis de diminuir os reflexos e o autocontrolo, não manusear armas



enquanto se está sob o efeito do medicamento.

11. NUNCA TRANSPORTAR UMA ARMA CARREGADA.

Descarregar sempre a arma (câmara e depósito vazios) antes de a voltar a colocar num veículo. Os caçadores e atiradores devem carregar a arma quando chegam ao destino e só no momento de disparar. Se se possuir uma arma de defesa pessoal, deixar a câmara descarregada para minimizar o risco de disparo accidental.



12. ADVERTÊNCIAS SOBRE A EXPOSIÇÃO AO CHUMBO.

Descarregar a arma em espaços pouco ventiladas, limpar armas ou manusear munições pode levar à exposição ao chumbo e a outras substâncias susceptíveis de causar problemas respiratórios, danos ao aparelho reprodutor e outros danos físicos graves. Permanecer em espaços bem ventilados. Lavar cuidadosamente as mãos após a exposição.

ADVERTÊNCIA! É SUA responsabilidade conhecer e respeitar as leis locais e nacionais que regulamentam a comercialização, o transporte e a utilização de armas no seu país.

ADVERTÊNCIA! Esta arma pode tirar a vida a si e aos outros! Preste sempre atenção máxima durante a utilização da sua arma. Um acidente é quase sempre consequência do incumprimento das regras de segurança da arma.





Apresentação

A Benelli Armi S.p.A. tem o prazer de apresentar a nova gama de carabinas semi automáticas ARGO-E, realizadas graças ao eficaz trabalho do Centro de Estudos e investigação da Benelli Armi e à sua rica experiência ao nível tecnológico e de construções mecânicas de precisão.

O exíguo número de componentes, a mecânica extremamente simples e racional, conferem à nova carabina a máxima fiabilidade de funcionamento, praticidade de emprego, simplicidade de desmontagem e manutenção, tanto que em absoluto, podem ser definidas pelas mais modernas, precisas, seguras e elegantes carabinas actualmente no mercado.

Funcionamento

Antes de efectuar qualquer tipo de intervenção na sua carabina, certifique-se sempre que a câmara e o carregador estão descarregados!

(Leia atentamente as instruções de carregamento e descarregamento da arma).

Argo-E é uma carabina de carregador prismático disponível em vários calibres de funcionamento semi-automático baseado no sistema patenteado **Benelli ARGO** (Auto Regulating Gas Operated) com cabeça de culatra rotativa e três dentes de bloqueio que efectuam um perfeito fecho axial na culatra.

O funcionamento da arma pode ser subdividido em 8 acções específicas:

disparo a acção do gatilho liberta o cão que bate no percutor, provocando o disparo da munição da câmara. Os gases produzidos provocam a saída do projectil do cano e simultaneamente expande-se no cilindro de retoma de gases, provocando o imediato retrocesso do piston. Este último provoca o retrocesso do obturador com subsequente acção de:

desbloqueio ou seja, abertura da câmara de explosão e início das sucessivas acções de:

extracção segurando e eliminando a munição na câmara, e de:

expulsão que provoca a saída completa da munição da arma. Na fase final do retrocesso o mecanismo efectua o

reamamento que se pode sintetizar como “acumulação de energia” para o disparo seguinte. Simultaneamente outros dispositivos realizam a fase de

alimentação que corresponde à saída automática de uma nova munição do carregador e à sucessiva

entrada na câmara de explosão, seguida por

bloqueio ou seja, o fecho da câmara de explosão.

A arma está neste momento pronta a atirar de novo.

Montagem (carabina embalada)

Componentes na embalagem (fig. 1):

- a) grupo **coronha-báscula-fuste**
- b) grupo **cano-obturador**

ADVERTÊNCIA! Não esquecer de retirar a **bainha de plástico do cano** antes de usar a carabina (fig. 2).

Procedimento de montagem

- 1) Segure no grupo **coronha-báscula-fuste** e desaperte a **porca de fixação do fuste** (fig. 3).
- 2) Retire o **fuste** fazendo-o deslizar (fig. 4).
- 3) Segure com uma mão o grupo **coronha-báscula-fuste** e com a outra desaperte o **perne de fixação do cano** (fig. 5).
- 4) Certifique-se que o **cão** está armado, se não estiver-arme-o (fig. 6).

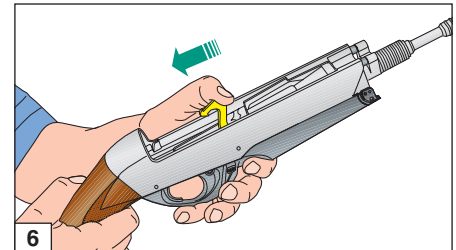
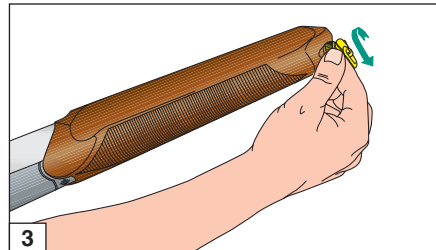
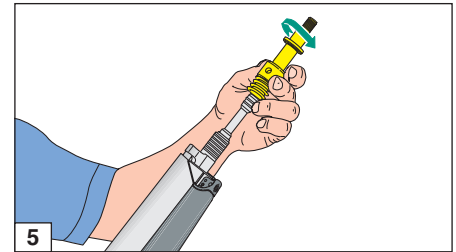
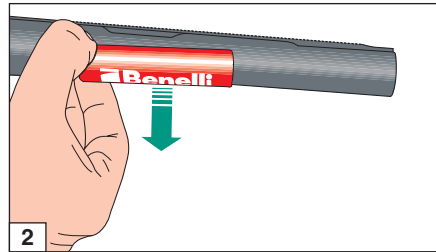
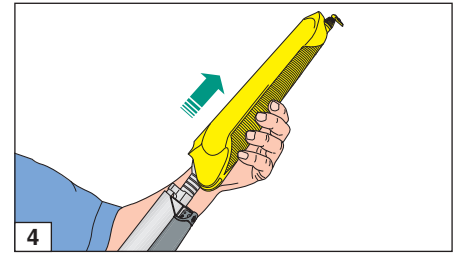
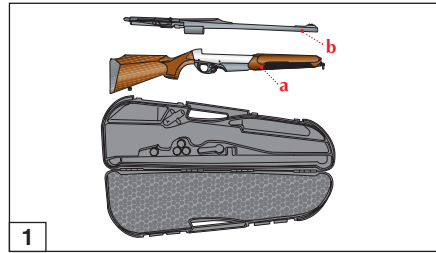



- 5) Segure com uma mão o gupo **coronha-báscula** e com a outra o grupo **cano obturador**. Introduza o **cilindro de recuperação de gases** no perne guia do mesmo (fig. 7). **Recuando ao mesmo tempo o obturador** (fig. 8).

ATENÇÃO! As **alhetas do piston-cilíndrico de recuperação de gases** deverão estar alinhadas com os respectivos pernes (fig. 9).

- 6) Montar a parte terminal do fodero na báscula até que todo o grupo esteja bem encaixado, que é perceptível com um estalido, metálico e a perfeita aderência do fodero na báscula (fig. 10).

ADVERTÊNCIA! Passando por cima do guarda-mato a **biela - obturador** deverá posicionar-se **no tubo guia da mola** recuperadora, no interior da báscula (fig. 11).

- 7) Monte a **porca de fixação do cano** na extremidade do perne guia do cilindro (fig. 12) e enrosque até ao fim, utilizando o **perne da porca** do fuste (fig. 13).

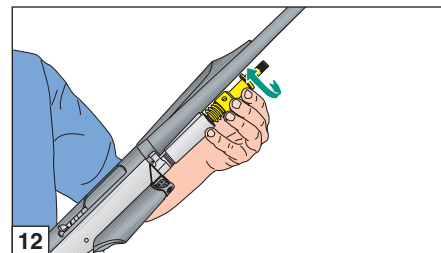
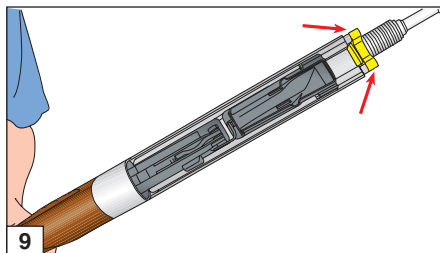
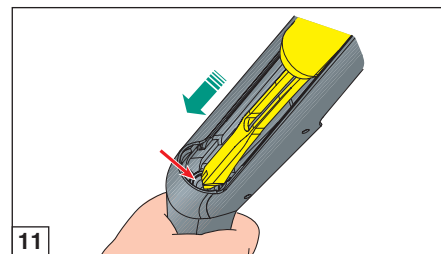
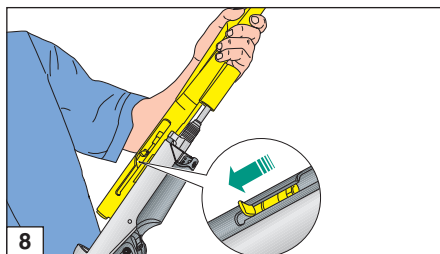
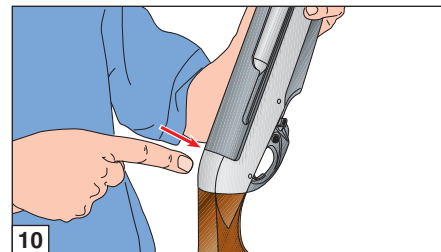
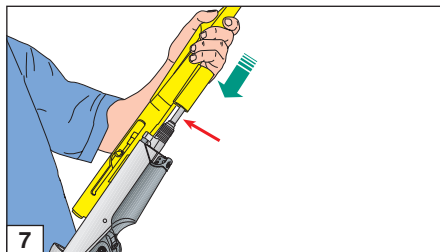



ADVERTÊNCIA! Aperte a porca de fixação do cano com força suficiente para vencer a resistência da mola, de forma a que o cano fique bem ajustado.

- 8) Introduza o **fuste** (fig. 14) e aperte a **porca de fixação do mesmo** (fig. 15).
- 9) Feche o **obturador** fazendo-o recuar primindo o **botão avisador de arma descarregada** (fig. 16).

Neste momento a montagem está completa.

Utilização

Antes de efectuar qualquer tipo de intervenção na sua carabina, certifique-se sempre que a câmara e o carregador estão descarregados!

(Leia atentamente as instruções de carregamento e descarregamento da arma).

Segurança da carabina

Pressione o **botão de segurança** que se encontra no guarda-mato: accionada a segurança, o **ponto vermelho** indicativo de posição de tiro não deve estar visível (fig. 17-18).

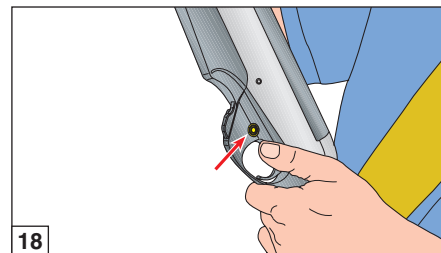
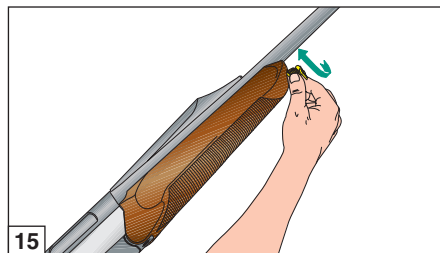
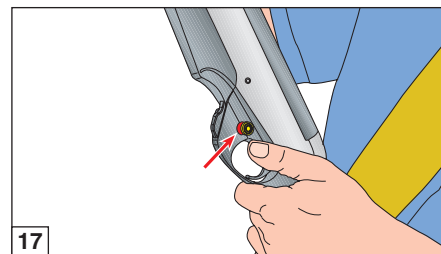
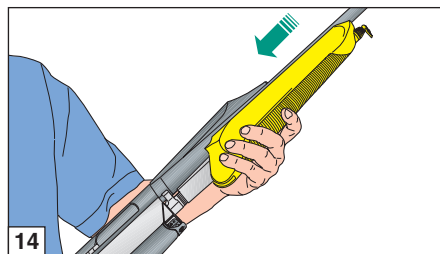
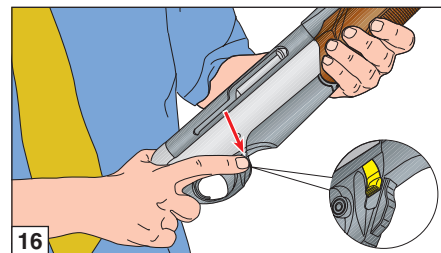
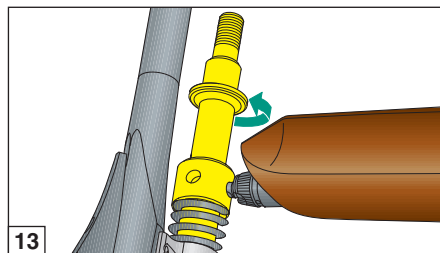



Carregamento

Antes de efectuar qualquer tipo de intervenção na sua carabina, certifique-se sempre que a câmara e o carregador estão descarregados! (Leia atentamente as instruções de carregamento e descarregamento da arma).

ATENÇÃO! Assegure-se de que a arma dispõe do carregador com o número de cartuchos permitido pela legislação em vigor no país onde é utilizada.

Procedimento de carregamento

ATENÇÃO! A arma deve estar em posição de segurança (veja “Segurança da carabina”) e com o cão armado: oriente o cano para uma direcção de prudência segura.

- 1) Abra o obturador (fig. 19).
- 2) Introduza uma bala na câmara (fig. 20).
- 3) Feche o obturador fazendo-o recuar primindo o botão avisador de arma descarregada (fig. 16).

ATENÇÃO! A arma está neste momento carregada: se pretende disparar um só tiro basta destravar a arma (anel vermelho visível); a arma está pronta a disparar.

- 4) Para carregar completamente a arma, estando o obturador fechado, retire o carregador utilizando a alavanca própria (fig. 21-22-23-24). Se as normas do país o permitirem, a arma vem com um carregador amovível.

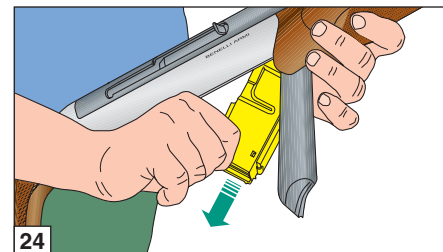
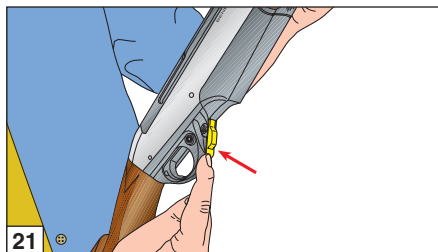
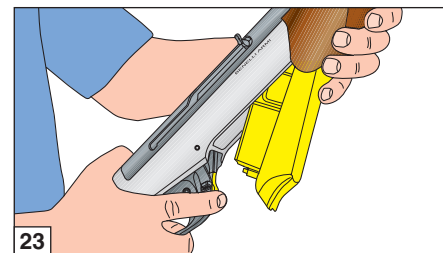
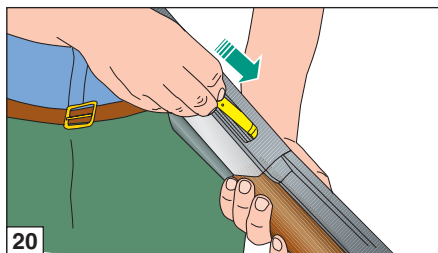
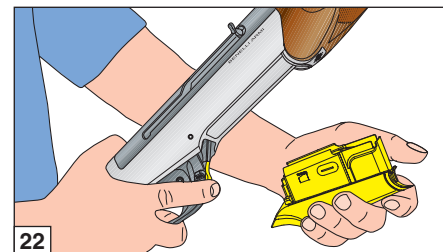
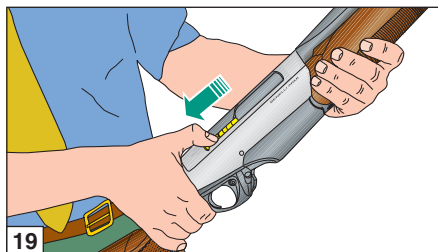



ATENÇÃO! Na versão de **carregador prismático amovível**, o carregador é ejectado automaticamente da arma. Segure o carregador, antes de accionar a patilha para evitar que este caia.

- 5) Introduza **as balas** no carregador (fig. 25-26-27).
- 6) **Coloque o carregador** assegurando-se que está completamente encaixado (fig. 28-29).

A arma está neste momento **carregada**, coloque a segurança em posição de tiro (**ponto vermelho visível**), a arma está pronta a disparar.

Descarregamento da arma

(Operação a efectuar com a arma em segurança - ver "Segurança da carabina" - e cano orientado em posição de segurança)

Para descarregar a carabina siga as indicações seguintes:

- 1) Retire **o carregador** (fig. 21-22-23-24).
- 2) Abra **o obturador** (fig. 30) a bala da câmara será assim extraída e ejectada.

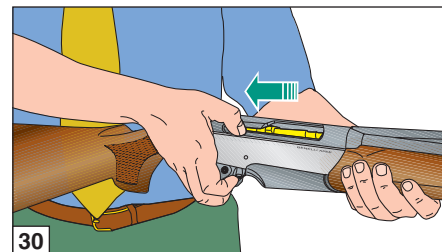
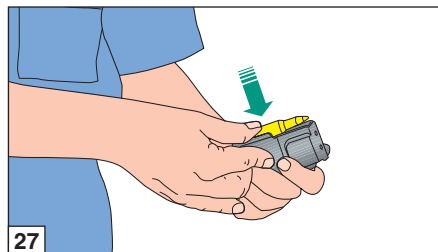
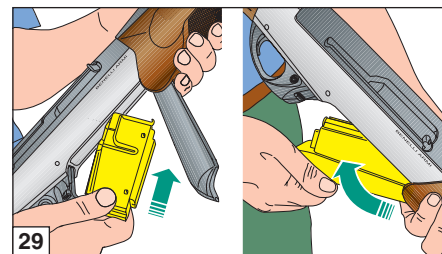
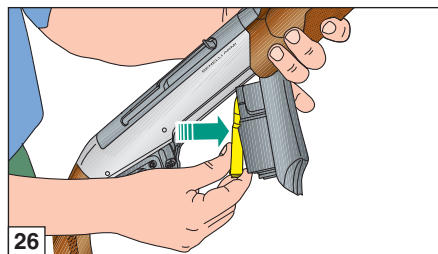
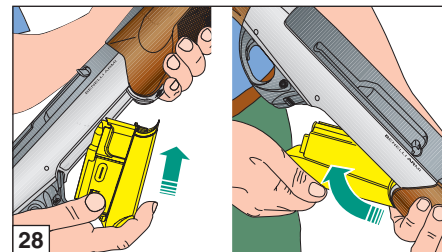
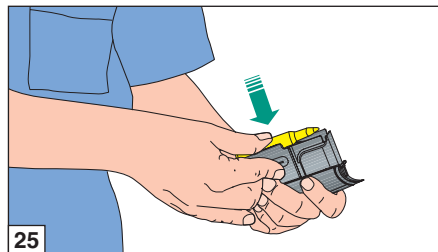



- 3) Acompanhe a **manette** com a mão até levar o **obturador** à posição de fecho (fig. 31).
- 4) Retire as **balas** do carregador (fig. 32) empurrando-as para a frente e volte a introduzir o carregador vazio.

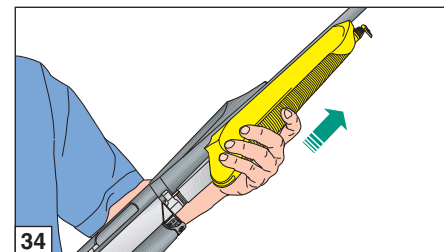
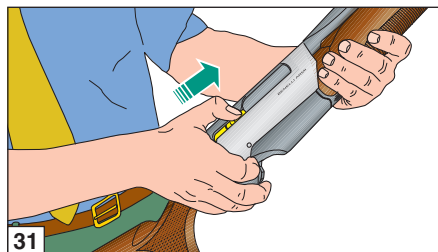

Desmontagem da arma

(para manutenção e limpeza)

Antes de efectuar qualquer tipo de intervenção na sua carabina, certifique-se sempre que a câmara e o carregador estão descarregados!

(Leia atentamente as instruções de carregamento e descarregamento da arma).

Procedimento de desmontagem

- 1) Abra o **obturador** (fig. 19).
- 2) Desaperte totalmente a **porca de fixação do fuste** (fig. 33) e retire o **fuste** (fig. 34).
- 3) Desaperte completamente a **porca de fixação do cano** (fig. 35). Se necessário, utilize o **perne do fuste**.
- 4) Feche o **obturador** accionando a **patilha** correspondente (fig. 16) e **retire o grupo cano** (fig. 36).

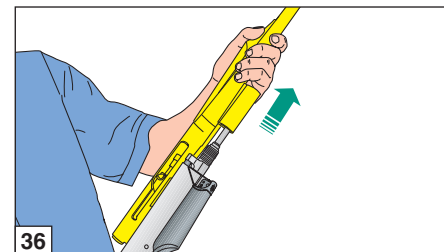
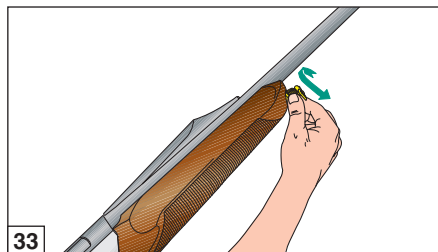
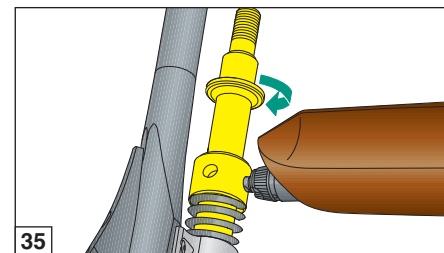
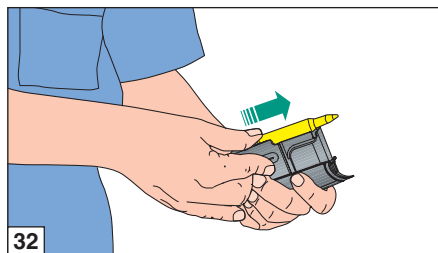

- 5) Coloque o **obturador** em posição final de curso (fig. 37) e extraia a **manette de armamento** (fig. 38).
- 6) Estando a cabeça do obturador estendida, rode e extraia o **obturador** (fig. 39).
- 7) Retire o **troço final** do percutor, tendo o cuidado de o **segurar** assim como a respectiva **mola** (fig. 40).
- 8) Retire o obturador, o **percutor** e a respectiva **mola** (fig. 41).
- 9) Retire o **perne de rotação** da cabeça do obturador (fig. 42).

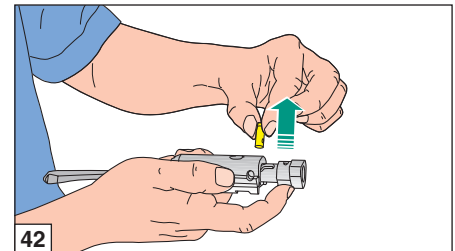
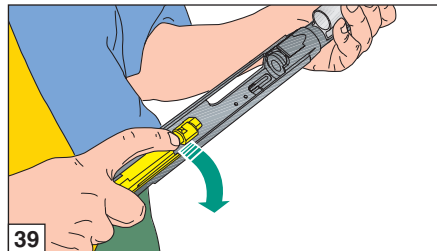
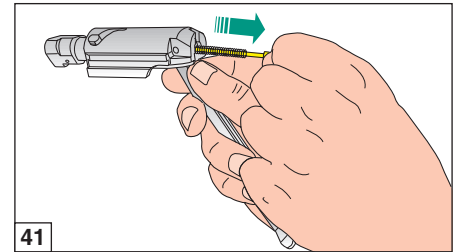
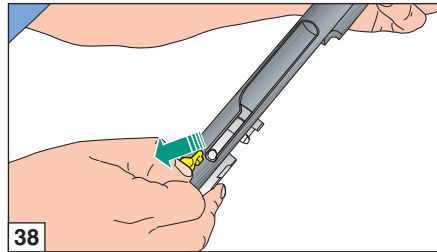
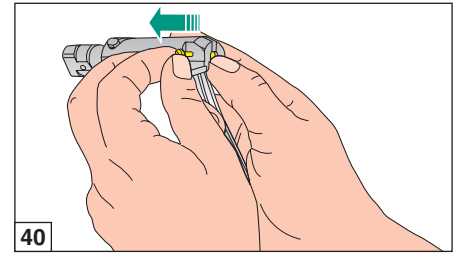
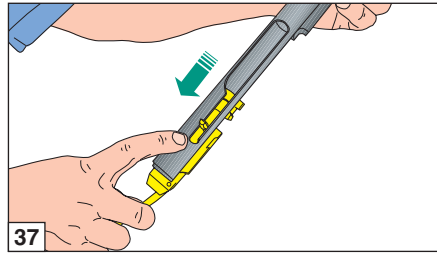



- 10) Retire a **cabeça rotativa** do bloco do obturador (fig. 43).
- 11) Retire o **carregador** (fig. 44-45-46).
- 12) Retire no grupo coroinha-báscula o **troço de fixação do guarda-mato** (fig. 47).
- 13) Rode para cima e retire o **guarda-mato** (fig. 48-49).

A carabina está totalmente desmontada: as peças que podem interessar para uma verificação cuidada e para limpeza estão todas separadas.

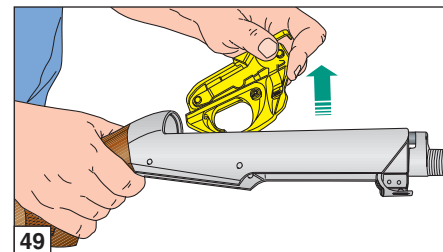
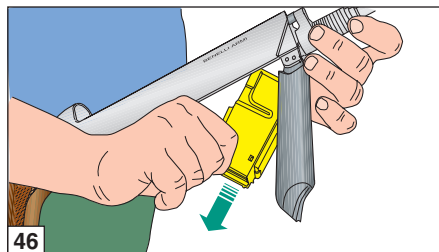
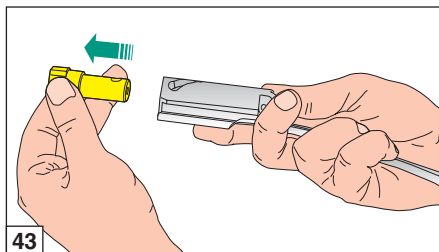
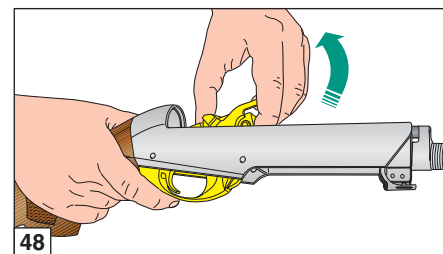
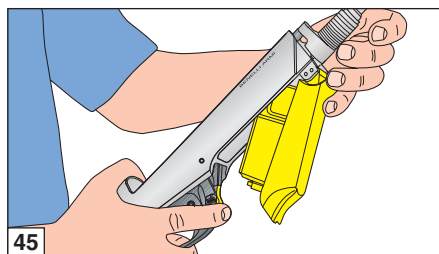
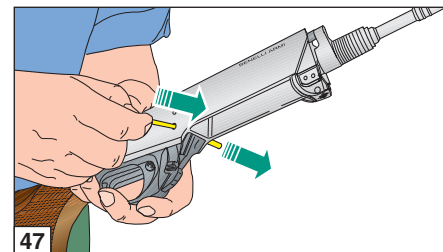
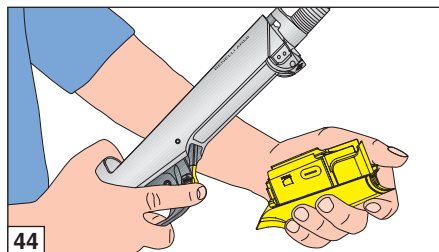



Manutenção

Antes de efectuar qualquer tipo de intervenção na sua carabina, certifique-se sempre que a câmara e o carregador estão descarregados!

(Leia atentamente as instruções de carregamento e descarregamento da arma).

Graças à sua extrema simplicidade de construção e à escolha minuciosa dos materiais utilizados, a carabina ARGO-E **não requer** qualquer intervenção particular de manutenção.

É por conseguinte **aconselhado**:

- 1) **limpar** normalmente **o cano** após utilização;
- 2) eliminar, para limpeza e lubrificação periódicas, **os eventuais resíduos de pólvora** (ou matérias estranhas) do grupo do gatilho (cão, gatilho) e do carregador;
- 3) **desmontar**, limpar e lubrificar **o grupo do obturador**; que pode também estar exposto aos resíduos já indicados;
- 4) limpar periodicamente o êmbolo e o cilindro do sistema de recuperação de gases;
- 5) para uma boa conservação da arma, não esqueça de lubrificar as **partes expostas** aos agentes atmosféricos.

Para uma correta manutenção da arma, **utilize o conjunto de limpeza Benelli (não fornecido) e o óleo Benelli** (fig. 50).

Para a lubrificação e a proteção das partes mecânicas (báscula, obturador e cano), **aconselha-se a utilização do óleo Benelli** (fig. 50).

Para a limpeza dos outros componentes da arma

(corona e fuste em madeira, em tecnopolímero e camuflagem ou pintados), a Benelli sugere a utilização de produtos específicos, evitando que estas partes entrem em contacto **com óleos que contenham solventes ou substâncias químicas em geral, que podem provocar a separação ou a variação das superfícies.**

NB: válvula e o piston não requerem lubrificação.

O cilindro de recuperação de gás está fixado ao cano através de 8 parafusos selados com verniz (fig. 51).

ATENÇÃO! A garantia caduca no caso de alteração ou desmontagem dos parafusos por parte do utilizador.

Limpeza do sistema de recuperação de gases (fig. 52-53)

ATENÇÃO! Algumas munições contêm pólvoras de uma determinada composição, que costuma criar depósitos de resíduos de combustão no interior do sistema de recuperação de gases.

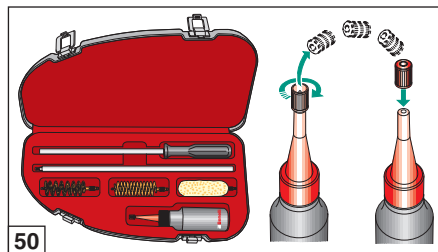

50

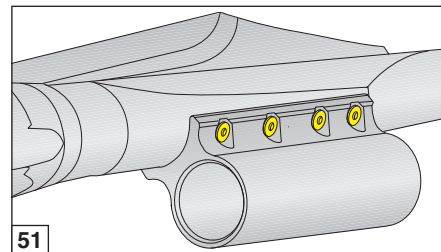

51

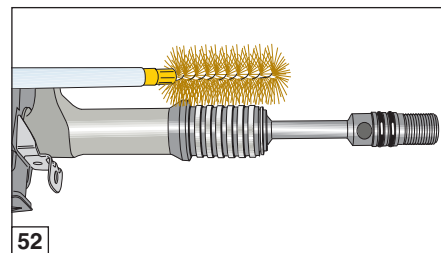

52

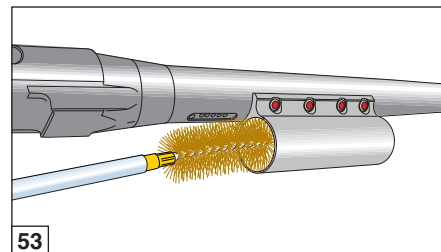

53





O sistema de recuperação de gases ARGO-E, posicionado ao longo da parte traseira do cano, facilita a limpeza automática dos resíduos de combustão após cada ciclo de disparo.

No entanto, pode verificar-se uma densificação desses resíduos, sobretudo depois de um longo período de inatividade da arma, com o conseqüente risco de bloqueio do pistón.

Se a arma não for utilizada durante um longo período de tempo ou, em todo o caso, no fim da estação de caça e tiro, recomenda-se efectuar as operações de limpeza de acordo com o seguinte procedimento:

- 1) Desmontar o cano e o pistón (ver procedimento de desmontagem pág. 156).
- 2) Limpar cuidadosamente o pistón, o guia do pistón, as fitas elásticas e o interior do cilindro com um escovilhão de bronze.
- 3) Certificar-se de que o pistón desliza livremente e que as fitas elásticas de retenção podem deslocar-se facilmente sobre o pistón.

ATENÇÃO! O pistón e o interior do cilindro não devem ser lubrificados. A presença de óleo pode favorecer a acumulação de resíduos de combustão.

Para qualquer tipo de intervenção, dirija-se ao Centro de Assistência técnica da Benelli.

Montagem da arma

Para montar a arma correctamente, siga os passos seguintes:

- 1) Introduza na bscula **o guarda-mato completo com o co armado, at tocar** na parte posterior (fig. 54-55).
- 2) Introduza **o troo** de fixao do guarda-mato (fig. 56).
- 3) Introduza **a cabea da culatra** no corpo do obturador tendo o cuidado para que o furo da cabea da culatra coincida com **o rasgo** do corpo do obturador (fig. 57).

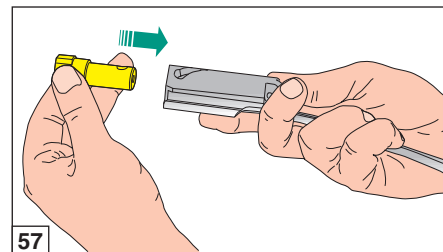
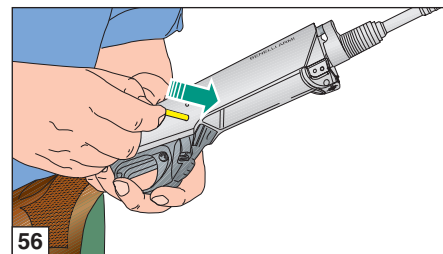
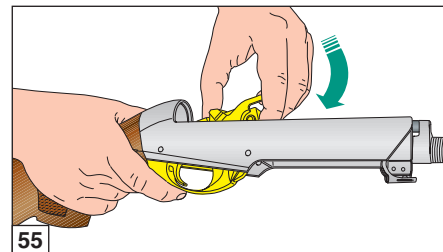
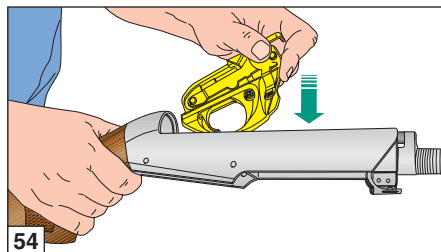

- 4) Introduza **o perne** de rotação no furo respectivo da cabeça de culatra, fazendo-o passar na cavidade (fig. 58).
- 5) Introduza **o percutor** e respectiva mola no orifício do obturador (fig. 59).

ATENÇÃO! Certifique-se de ter montado a mola do percutor.

- 6) Introduza **o troço final** do percutor no respectivo orifício por forma a bloquear o percutor (fig. 60).

ADVERTÊNCIA! Se o **percutor** e o respectivo **troço final** foram correctamente montados; no final da operação o percutor apresenta-se da forma **como ilustra** a fig. 61.

ATENÇÃO! Não utilize **qualquer espécie de ferramenta** para montar o percutor no obturador: **utilize unicamente as mãos!**

- 7) Segure **no obturador** tendo em atenção que a **cabeça da culatra** deve estar distendida (fig. 62).

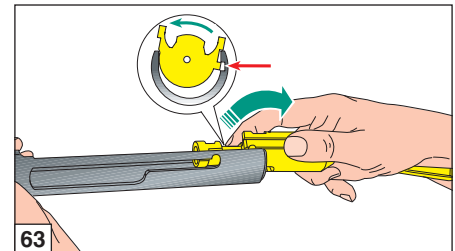
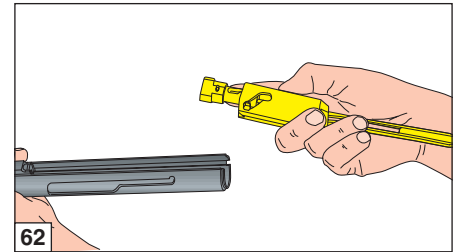
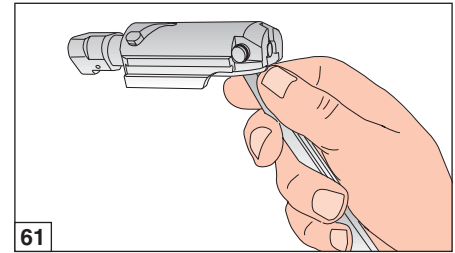
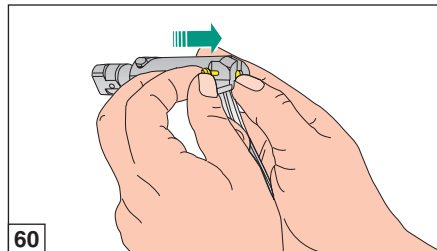
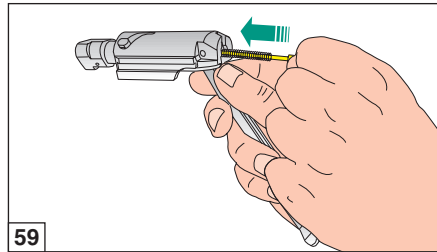
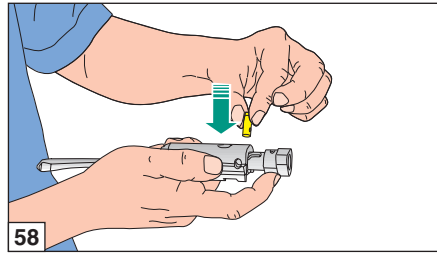



- 8) Coloque o **obturador** como ilustra a fig. 63 **para alinhar o alojamento** (fig. 64) da manette com a parte final da janela; introduza a **manette** (fig. 65).
- 9) **Complete** a montagem da arma, repetindo, excluindo as primeiras três, de todas as operações de montagem descritas na página 151.

Problemas e soluções

Antes de efectuar qualquer tipo de intervenção na sua carabina, certifique-se sempre que a câmara e o carregador estão descarregados!

(Leia atentamente as instruções de carregamento e descarregamento da arma).

Se a carabina não dispara

- 1) **Controle o travão:** se está accionado, carregue no botão transversal para posição de tiro.
- 2) **Certifique-se que a bala está no cano.** Se for necessário, introduza uma munição seguindo as instruções relativas a carregamento (pág. 154).
- 3) **Controle o mecanismo de tiro.** Se fôr necessário limpe-o e lubrifique-o.
- 4) **Verificar o sistema de recuperação de gases:** o êmbolo deve poder mexer-se livremente no interior do cilindro. Se necessário, proceder à sua limpeza (pág. 159).

Porca de fixação do cano

Particularmente nos primeiros disparos, certifique-se que a porca de fixação está bem apertada por forma a que **o cano esteja imobilizado** contra a bscula.

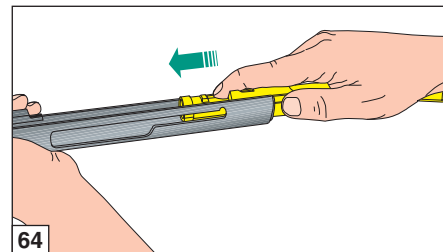

Munições a utilizar

A carabina ARGO-E pode ser carregada indistintamente com todas as munições do calibre indicado na arma, segundo **as normas C.I.P.** Use smamente munições do calibre da arma.

A inobservncia destas regras podem acarretar graves consequncias tanto para o atirador como para a arma.

ATENO! O uso de munições incorrectamente carregadas podem danificar o cano e o fecho com risco para o atirador.

Todas as carabinas Argo-E so submetidas a testes forados efectuados no Banco de Provas de tiro de Gardone Valtrompia (Brescia) conforme as normas C.I.P.

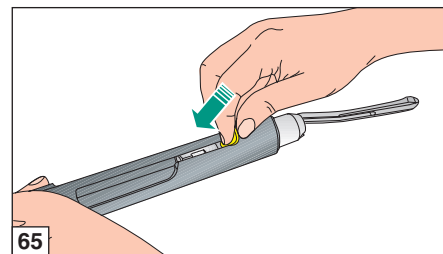

ACESSÓRIOS E REGULAÇÕES

Variação da queda coronha

(coronha em madeira e coronha Progressive Comfort)

Antes de efectuar qualquer tipo de intervenção na sua carabina, certifique-se sempre que a câmara e o carregador estão descarregados!

(Leia atentamente as instruções de carregamento e descarregamento da arma).

TABELA VARIAÇÃO DA QUEDA CORONHA			
Calço de desvio (plástico)	Kit variação (metálico)	Kit variação (plástico)	Valor inclinação em (mm)
Letra de referência	Letra de referência	Letra de referência	
DX	Z DX	Z	45 ± 1 DX
SX	Z SX		45 ± 1 SX
DX	A DX	A	50 ± 1 DX
SX	A SX		50 ± 1 SX
DX	B DX	B	55 ± 1 DX
SX	B SX		55 ± 1 SX
DX	C DX	C	60 ± 1 DX
SX	C SX		60 ± 1 SX
DX	D DX	D	65 ± 1 DX
SX	D SX		65 ± 1 SX

Instruções para combinação: as letras identificam os kits da chapa de variação de inclinação - chapa de aperto. Para uma inclinação correcta, associar **sempre** chapas que tenham a mesma letra, p/ ex: C - CDX – para inclinação 60-DX ou C - CSX – para inclinação 60-SX.

DX = Direito
SX = Esquerdo

A carabina vem fornecida com “um kit de variação de queda de coronha” (fig. 66A coronha em madeira - fig. 66B coronha Progressive Comfort - fig. 67 coronha sintética), que permite de variar a configuração standard. O kit compõe-se de **placas de fixação da coronha** (em aço) e **espessuras de variação de queda** (em plástico).

O kit permite obter diversas configurações de inclinação (indicadas na tabela) e dois desvios diferentes (direito ou esquerdo).

Cada elemento **está marcado com uma letra que indica a correspondente queda de coronha.**

Tem que definir se a queda se adapta perfeitamente às suas exigências, ou se pelo contrário, está baixa ou alta.

Se está muito baixa, seleccione o set de regulação precedente por ordem alfabética (por exemplo se a espessura montada de origem está marcada “C”, passe à marcada com “B” e à peça metálica correspondente).

O procedimento para colocação é muito simples:

Coronha em madeira (fig. 68)

Coronha Progressive Comfort (fig. 69)

1) Desaperte os **dois parafusos de fixação da chapa de couce “1”** (chave de parafusos Phillips).

ADVERTÊNCIA! Para não danificar a chapa de couce, **aplique** um pouco de vaselina ou óleo no corpo da chave de fendas.

2) (apenas para a coronha Progressive Comfort) **desaperte os dois parafusos de fixação** e tire o **kit comfort** da coronha “2” (chave de fendas em cruz).

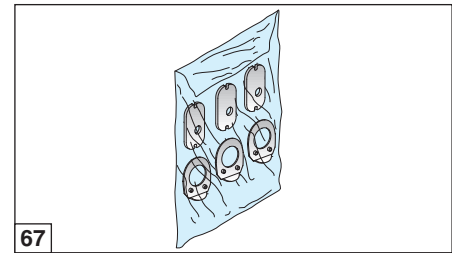
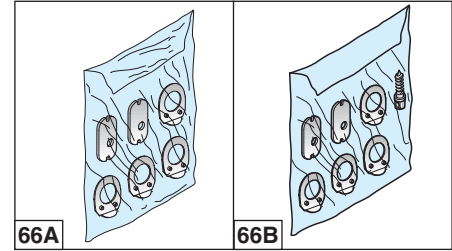

- 3) Desapertar a **porca de fixação da coronha “3”** com chave hexagonal de 13 mm.
- 4) Do conjunto do tubo mola biela, desmonte a **porca “3”, a anilha elástica “4”, a chapa de aperto da coronha “5”, a coronha “6”, o calço de desvio “7” e o calço de inclinação “8”.**

ADVERTÊNCIA! (apenas para a coronha Progressive Comfort) **se o espaçador coronha “9”** não ficar dentro da coronha, remonte-o com a sede da **chapinha “5”** virada para a chapa de couce.



- 5) Monte no tubo a **espessura seleccionada "8"**, o lado que tem a **letra orientado** para a coronha.
- 6) Monte a **espessura de desvio "7"** com o lado escolhido, onde está inscrita a letra (DX ou SX) orientado para a coronha.
- 7) Oriente o cano para o chão e monte a **coronha**, aplique a **chapa de aperto "5"** correspondente na própria coronha, colocando o lado de gravação da letra escolhida voltado para a chapa de couce.
- 8) Monte a **anilha elástica "4"** e a **porca "3"** na tampa do conjunto tubo-mola-biela e **aperte muito bem**.
- 9) (apenas para a coronha Progressive Comfort) **montar de novo o kit comfort "2"** na coronha com **os dois parafusos** (chave de fendas em cruz).
- 10) Monte a **chapa de couce "1"**, fixando-a com **os dois parafusos** (chave de fendas em cruz).

Ao variar a queda da coronha alterou naturalmente a posição de tiro: **é oportuno** efectuar uma série de disparos para se certificar que a nova configuração se adapta perfeitamente às suas características físicas e estilo de atirar.

ADVERTÊNCIA! Concluída a alteração, assegure-se de que esta fica perfeitamente bloqueada à báscula. Após disparar os primeiros tiros, repita o controlo e, se for necessário, fixe melhor a coronha, apertando mais a porca, usando a chave própria.

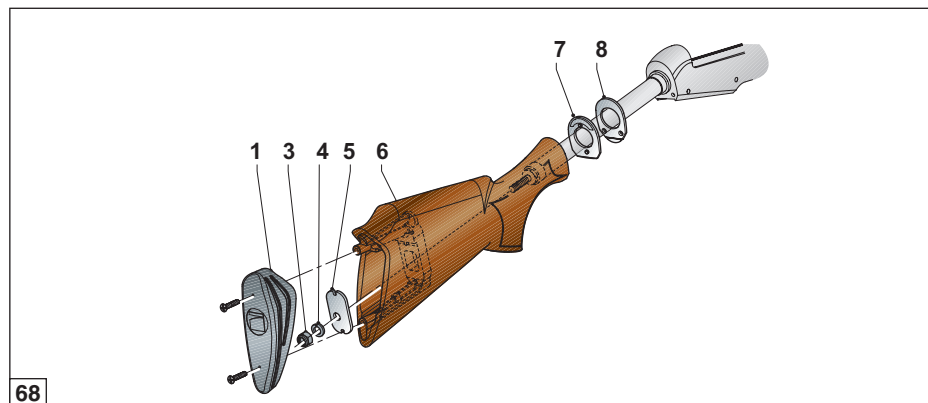

68

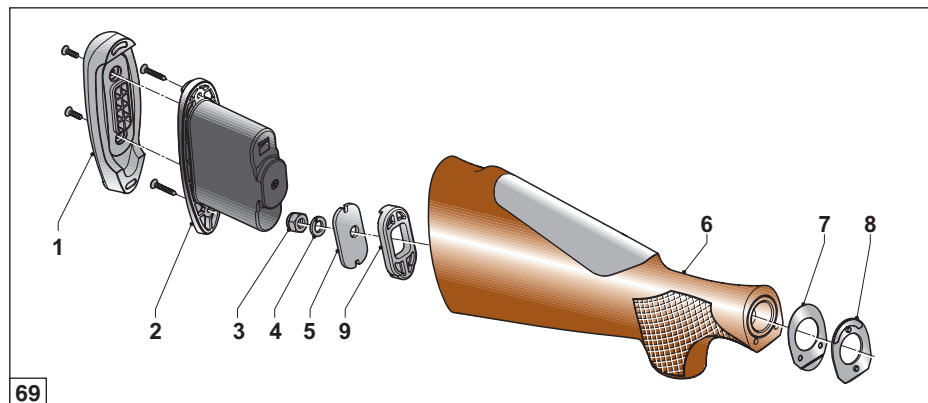

69

Variação da queda coronha (coronha sintética)

TABELA VARIAÇÃO DA QUEDA CORONHA			
Calço de desvio (plástico)	Kit variação (metálico)	Kit inclinação (plástico)	Valor inclinação em (mm)
Letra de referência	Letra de referência	Letra de referência	
DX	Z DX	A	50 ± 1 DX
SX	Z SX		50 ± 1 SX
DX	A DX	B	55 ± 1 DX
SX	A SX		55 ± 1 SX
DX	B DX	C	60 ± 1 DX
SX	B SX		60 ± 1 SX
DX	C DX	D	65 ± 1 DX
SX	C SX		65 ± 1 SX

Instruções para combinação: as letras identificam os kits da chapa de variação de inclinação - chapa de aperto. Para uma inclinação correcta, associar **sempre** chapas que tenham a mesma letra, p/ ex: C - CDX – para inclinação 65-DX ou C - CSX – para inclinação 65-SX.

DX = Direito
SX = Esquerdo

O procedimento para colocação é muito simples:

Coronha sintética (fig. 70)

- 1) Faça pressão **na chapa de couce "1"** e simultaneamente imprima movimento para fora (fig. 71-72).
- 2) Seguir as mesmas operações de **3) a 8)** descritas no parágrafo "**coronha em madeira e coronha Progressive Comfort**".

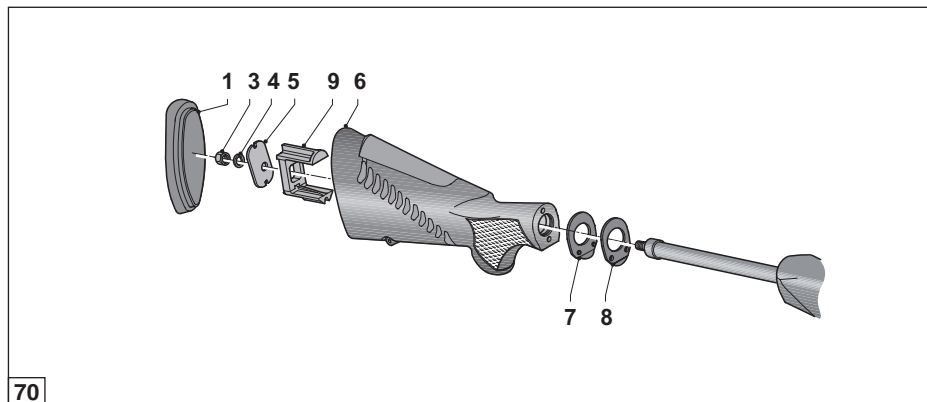

70

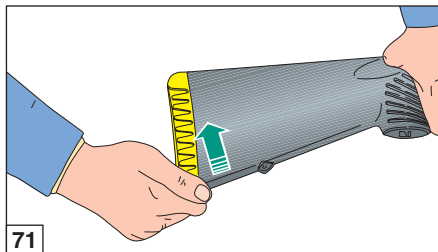

71

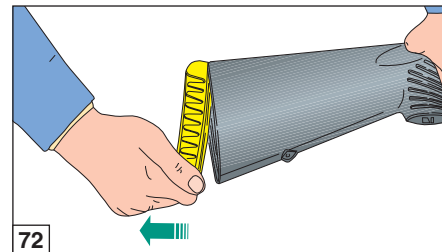

72



- 3) Remontar o **espaçador na coronha "8"** na posição indicada (fig. 70).
- 4) Para tornar a montar basta premir com força na **chapa de couce "1"** na coronha e fazê-lo encaixar (fig. 73).

ADVERTÊNCIA! Utilize sempre o **calço de inclinação "8"**, a **chapinha de coronha "5"** e o **calço de desvio "7"** tendo todos a mesma letra; exemplo C - CDX - DX ou C - CSX - SX. O uso de componentes com letras diferentes pode provocar deformações irreversíveis no tubo de guia da mola provocando problemas ao deslizamento correto do obturador.

ADVERTÊNCIA! Depois de ter recolocado a coronha certifique-se que esta ficou perfeitamente montada e bloqueada à báscula. Dispare alguns tiros, repita o controle e em caso de necessidade, efectue novamente o bloqueio da coronha desmontando a chapa de couce e apertando a porca com a respectiva chave.

Ao variar a queda da coronha alterou naturalmente a posição de tiro: **é oportuno** efectuar uma série de disparos para se certificar que a nova configuração se adapta perfeitamente às suas características físicas e estilo de atirar.

Montagem do eixo para o zarelho na coronha

Exclusivamente para as armas com coronha Progressive Comfort, são as únicas que trazem, de série, um eixo para fixação do zarelho, que deve ser montado do modo seguinte:

- 1) Utilizando uma chave de fendas em cruz, desaperte os dois parafusos de fixação e solte a chapa de couce "1" (ver fig. 69).

ADVERTÊNCIA! Para não danificar a chapa de couce, **aplique** vaselina ou gordura na ponta da chave de fendas.

- 2) Com a mesma chave de fendas, desaperte os dois parafusos de fixação e desmonte o **kit comfort "2"** da coronha (ver fig. 69).
- 3) Utilizando uma chave hexagonal, dentro da coronha, remova a **tampa de borracha** do furo para o eixo do zarelho (fig. 74).
- 4) Utilizando um punção de 3 mm de diâmetro, fixe o eixo do zarelho no orifício próprio da coronha, enroscando-o até ao fundo e alinhando o furo perpendicularmente ao eixo da coronha (fig. 75).
- 5) Proceda à montagem do **kit comfort "2"** e, a seguir, monte a **chapa de couce** na coronha (ver fig. 69).

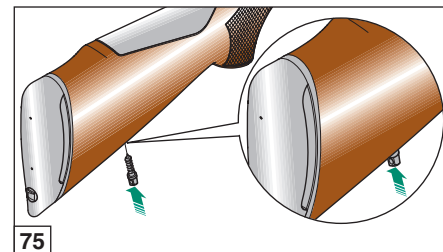
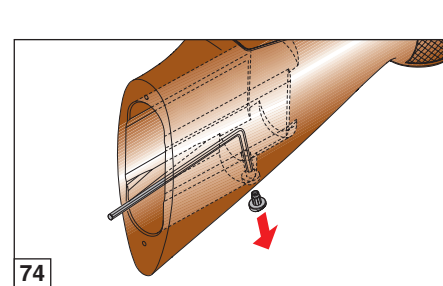
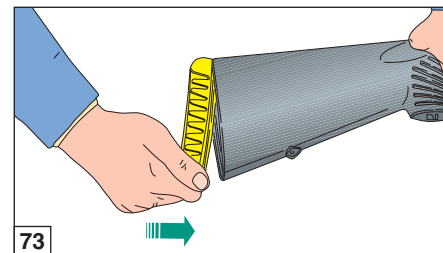



Desmontagem e substituição da crista

(apenas para a coronha Progressive Comfort)

Para desmontar e substituir a crista, proceda assim:

- 1) Utilizando uma chave de fendas em cruz, desaperte os dois parafusos de fixação e solte a chapa de couce "1" (ver fig. 69).

ADVERTÊNCIA! Para não danificar a chapa de couce, aplique vaselina ou gordura na ponta da chave de fendas.

- 2) Com a mesma chave de fendas, desaperte os dois parafusos de fixação e desmonte o **kit comfort "2"** da coronha (ver fig. 69).
- 3) Operando do lado posterior da coronha e utilizando o furo próprio, pressione sobre o lado inferior da crista, com a ponta da chave de fendas, até esta se soltar do ponto de fixação posterior. Nesta altura levante-a e remova-a da coronha (fig. 76).
- 4) Para montar a crista de substituição, coloque os dois eixos, situados no lado inferior desta, dentro dos respectivos encaixes presentes na guia da coronha e carregue a fundo, até ouvir o estalido de fixação (fig. 77).

ADVERTÊNCIA! a crista está montada correctamente quando ficar alinhada, sem descontinuidade, com o perfil externo da coronha.

- 5) Proceda à montagem do **kit comfort "2"** e, a seguir, monte a **chapa de couce** na coronha (ver fig. 69).

Regulação da linha de mira

No caso do ajuste standard efectuado na fábrica não corresponder às exigências de tiro individuais, é possível ajustar a linha de mira tanto lateral como verticalmente (ver pág. 168).

Antes de efectuar qualquer tipo de intervenção na sua carabina, certifique-se sempre que a câmara e o carregador estão descarregados!
(Leia atentamente as instruções de carregamento e descarregamento da arma).

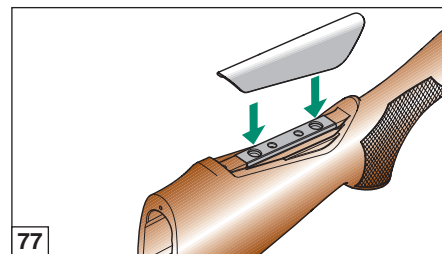
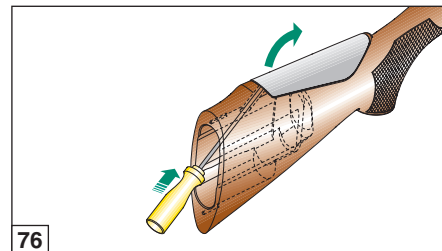



Regulação lateral da linha de mira

Para o ajuste lateral do ponto de mira proceda da seguinte forma:

- 1) Com a ajuda da chave fornecida com a carabina, ajuste a posição da alça no sentido desejado (para a direita se pretender disparar mais à direita; para a esquerda se pretender disparar mais para a esquerda) tomando como referência a tabela graduada de alinhamento (fig. 78).

Para o ajuste lateral do ponto de mira actue da seguinte forma:

- 1) Com a chave desaperte ligeiramente o **parafuso** de regulação lateral da mira (fig. 79).
- 2) Ajuste a posição da mira no sentido desejado (para a esquerda se quer dispara para a direita; para a direita se quer disparar para a esquerda) tomando como referência a tabela graduada de alinhamento; fixe novamente o parafuso de ajuste.

Regulação vertical da linha de mira

Para regular verticalmente a linha de mira, proceda da seguinte forma:

- 1) Com a ajuda da chave ajuste a posição da alça no sentido desejado (para cima se quer disparar mais para cima, para baixo se quer disparar mais para baixo), tomando como referência a respectiva tabela graduada de alinhamento (fig. 80).

Para o ajuste vertical do ponto de mira actue da seguinte forma:

- 1) Com a chave ajuste a posição da mira no sentido desejado (para baixo para quem quer disparar mais acima; para cima quem quer disparar mais abaixo) (fig. 81).

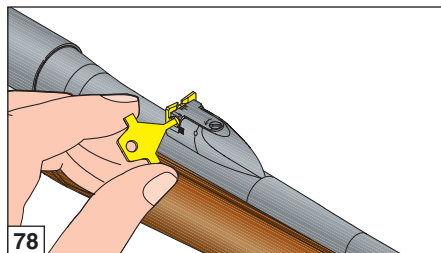

78

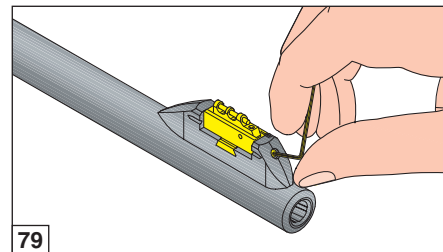

79

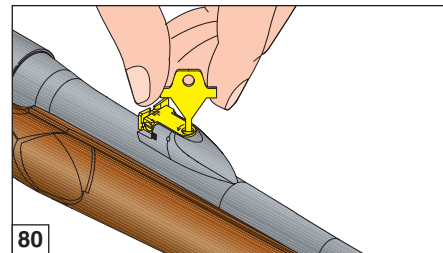

80

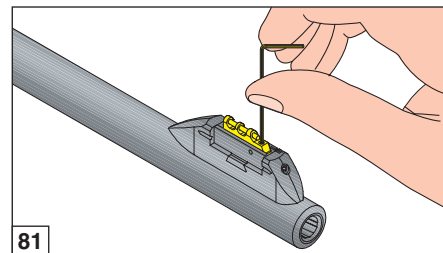

81



Substituição do cano

ADVERTÊNCIA! Para os mercados onde - por lei - o carregador deve ser inamovível, não é possível substituí-lo por outro de calibre diferente. Nesses casos, portanto, não é possível substituir o cano por outro de calibre diferente.

(A) - Excluindo os canos enumerados no ponto (B), proceder como indicado:

- 1) Desmontar o cano a substituir (ver “**Procedimento de desmontagem**” na página 156, figuras 33 a 36 e respectivos textos).
- 2) Montar o novo cano juntamente com o obturador específico (ver “**Procedimento de montagem**” na páginas 152-153, figuras 7 a 15 e respectivos textos).

(B) - Canos de calibre 308 Win ou 300/270 Win Short Magnum

ATENÇÃO! Estes canos requerem a montagem da **espessura de limitação de curso**.

Proceder como indicado:

- 1) Desmontar o cano a substituir (ver “**Procedimento de desmontagem**” na página 156, figuras 33 a 36 e respectivos textos).
- 2) Desmontar o carregador da bscula, ou desengat-lo se for do tipo rotativo inamovvel (ver “**Procedimento de desmontagem**” na pgina 158, figuras 44 a 46 e respectivos textos).
- 3) Desmontar o guarda-mato da bscula (ver “**Procedimento de desmontagem**” na pgina 158, figuras 47 a 49 e respectivos textos).

- 4) Introduzir a **espessura de limitação de curso** pelo lado inferior da bscula, posicionando-a no topo na parte interna da prpria bscula (fig. 82-83).
- 5) Montar o guarda-mato na bscula de modo a que mantenha em posio a espessura (ver “**Procedimento de montagem**” na pgina 160, figuras 54 a 56 e respectivos textos).

ATENÇÃO! O guarda-mato deve **manter** a espessura na posio correcta (fig. 83).

- 6) Montar o carregador na bscula ou voltar a engat-lo (se for rotativo inamovvel).
- 7) Montar o novo cano juntamente com o obturador especfico (ver “**Procedimento de montagem**” na pginas 152-153, figuras 7 a 15 e respectivos textos).

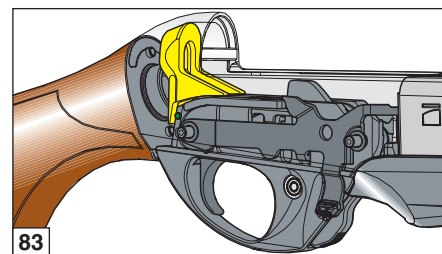
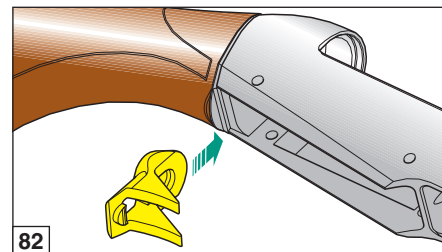



(C) - Carabina equipada com canos enumerados no ponto (B)

Se a carabina tiver montado de origem um cano de calibre 308 Win - 300/270 Win Short Magnum e se se quiser montar outro calibre disponível, é necessário **eliminar** a espessura de limitação de curso.

Proceder como indicado:

- 1) Desmontar o cano a substituir (ver **“Procedimento de desmontagem”** na página 156, figuras 33 a 36 e respectivos textos).
- 2) Desmontar o carregador da bscula, ou desengat-lo se for do tipo rotativo inamovvel (ver **“Procedimento de desmontagem”** na pgina 158, figuras 44 a 46 e respectivos textos).
- 3) Desmontar o guarda-mato da bscula (ver **“Procedimento de desmontagem”** na pgina 158, figuras 47 a 49 e respectivos textos).
- 4) **Remover** a espessura de limitao de curso (figura 84).
- 5) Montar o guarda-mato na bscula (ver **“Procedimento de montagem”** na pgina 160, figuras 54 a 56 e respectivos textos).
- 6) Montar o carregador na bscula ou voltar a engat-lo (se for rotativo inamovvel).
- 7) Montar o novo cano juntamente com o obturador especfico (ver **“Procedimento de montagem”** na pginas 152-153, figuras 7 a 15 e respectivos textos).

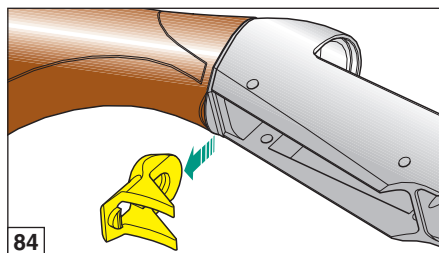



ДЕКЛАРАЦИЯ О СООТВЕТСТВИИ

Акционерное общество BENELLI ARMI S.p.A. заявляет, что всё изготовленное им оружие проходит испытания на Национальной испытательной станции в соответствии с действующим законодательством, о чём свидетельствуют официальные клейма, нанесённые на ствол и ствольную коробку.

Пояснение к ст. 13 Законодательного декрета 196/2003
"Закон о защите персональных данных"

1. Обработка данных, предоставленных непосредственно Вами компании Benelli Armi или полученных ею от официальных магазинов или импортеров, осуществляется в следующих целях:
 - выдача Гарантийного сертификата на товар и оказание предусмотренного в нем сервиса и услуг в соответствии с Общими условиями гарантии;
 - прямой маркетинг (коммерческие и рекламные сообщения, информационные бюллетени, прямые продажи, исследования рынка);
 - профилирование потребителя путем анализа привычек и выбора товара;
 - статистическая деятельность и исследования рынка.
2. Собранные данные обрабатываются вручную, автоматически и с использованием информационных систем с помощью персонала, специально назначенного для этого собственником информационных ресурсов в качестве уполномоченных или ответственных за обработку лиц.
3. Ваши данные могут быть нами переданы компаниям, взаимодействующим с Benelli Armi в качестве управляющих, подконтрольных и/или связанных, а также компаниям, оказывающим Benelli Armi специализированные снабженческие услуги, каковыми, к примеру, являются компании по обработке данных для организации и управления информационной службой, компаниями и учреждениями, предоставляющие Benelli Armi услуги и консультации, транспортные и экспедиционные компании, занимающиеся грузоперевозками и таможенными формальностями. Персональные данные не подлежат разглашению.
4. При наличии согласия со стороны заинтересованного лица его данные могут быть переданы компанией Benelli Armi официальным магазинам для реализации продукции Benelli Armi, а также третьим компаниям для предоставления им возможности отправлять собственные рекламные и стимулирующие сбт сообщения, при условии, что предмет их деятельности включает товары и услуги, аналогичные продаваемым компанией Benelli Armi.

ГАРАНТИЙНЫЙ СЕРИФИКАТ

Для получения права на гарантию откройте на сайте Benelli www.benelli.it раздел "Онлайн гарантия" или полностью заполните настоящий сертификат, поставьте печать магазина и вышлите его в запечатанном конверте по указанному ниже адресу.

Русский Орёл

140000 Московская обл. Люберцы,

ул. Котельническая, 24А.

info@russianeagle.ru



5. Предоставление персональных данных не является обязательным; отказ предоставить их полностью или частично может повлечь за собой невозможность со стороны Benelli Armi выдать Гарантийный сертификат на приобретенный товар. Отказ предоставить персональные данные для использования их в целях маркетинга, профилирования и передачи третьим лицам для осуществления маркетинговой деятельности не препятствует получению Гарантийного сертификата, который в любом случае должен быть выдан. Тем не менее, следствием такого отказа является невозможность получения заинтересованным лицом маркетинговых сообщений компании Benelli Armi и третьих сторон, предоставляющих товары и услуги, аналогичные продаваемым компанией Benelli Armi. Собственником информационных ресурсов является компания Benelli Armi S.p.A., via della Stazione 50, 61029 Urbino, PU, Italia. Ответственный за обработку информационных ресурсов госп. Лоренцо Калдари домицилирован в силу занимаемой должности по юридическому адресу собственника ресурсов.
 6. В любой момент Вы можете воспользоваться своими правами по ст. 7 Законодательного декрета 196/03. В частности, Вы имеете право получить подтверждение о наличии или отсутствии предоставленных данных (их содержание и источник), проверить их правильность или потребовать их дополнения, обновления, исправления и удаления. Для осуществления таких прав заинтересованное лицо может обращаться к ответственному за обработку информационных ресурсов госп. Лоренцо Калдари по адресу электронной почты privacy@benelli.it.
Согласие на получение коммерческих и рекламных сообщений распространяется не только на сообщения, отправляемые с помощью автоматизированных систем без участия оператора (например, по электронной почте), но также и на традиционные формы связи, такие как почтовые отправления на бумажных носителях. Заинтересованное лицо может всегда аннулировать свое согласие на обработку персональных данных с указанной целью также в одностороннем порядке, выбрав, к примеру, получение рекламных материалов только по почте, без использования автоматизированных систем (электронная почта).
- Разрешаю вести обработку моих персональных данных для прямого маркетинга и отправки информационного бюллетеня
 - Разрешаю вести обработку моих персональных данных для профилирования потребителя и анализа выбора товара
 - Разрешаю передавать мои персональные данные субъектам и в целях, указанных в пункте 4 настоящего пояснения

Число

Подпись





Внимание!

Для получения права на гарантию (если не оформлено по интернету) необходимо должным образом и полностью заполнить настоящий сертификат, поставить печать официального магазина Benelli Armi и выслать его в запечатанном конверте.

В случае невысылки сертификата или отсутствия данных, необходимых для применения гарантийных условий, ремонт оружия осуществляется за счёт владельца.

ПЕЧАТЬ МАГАЗИНА И ПОДПИСЬ ПРОДАВЦА

МОДЕЛЬ	_____
СЕРИЙНЫЙ НОМЕР СТВЛЬНОЙ КОРОБКИ	№
СЕРИЙНЫЙ НОМЕР СТВОЛА	№
ИМЯ	_____
ФАМИЛИЯ	_____
УЛИЦА	_____
ПОЧТОВЫЙ ИНДЕКС	_____
ГОРОД	_____
СТРАНА	_____
Адрес электронной почты	_____
ДАТА ПРОДАЖИ	_____

ГАРАНТИЙНЫЙ СЕРИФИКАТ

Гарантийные обязательства акционерного общества BENELLI ARMI S.p.A. распространяются только на производственные дефекты металлических деталей и их материалы, при этом гарантийный срок ружей и карабинов составляет 5 лет, исчисляясь со дня передачи товара потребителю (дата, указанная в товарном чеке).

Изделия, в отношении которых действуют настоящие гарантийные обязательства, подлежат бесплатному ремонту (за исключением транспортных расходов, оплачиваемых покупателем) в **заводском сервис-центре, находящемся в г. Урбино (Италия) или в ближайшем авторизованном сервис-центре.**

Действие гарантийных обязательств начинается с момента приобретения изделия. Замена деталей или ремонт не влекут за собой продление гарантийного срока.

Настоящие гарантийные обязательства не распространяются на повреждения, наступившие в результате халатности, отсутствия обслуживания, самовольного изменения конструкции, ремонта неавторизованным персоналом, использования несоответствующих международным нормам боеприпасов, использования самостоятельно снаряжённых боеприпасов, нецелевого использования оружия, нарушения правил эксплуатации, изложенных в настоящем Руководстве, а также по любым иным причинам, не относящихся к нормальной эксплуатации и работе оружия.

Предприятие BENELLI ARMI S.p.A. не несёт ответственности за какой-либо прямой или косвенный ущерб, причинённый людям, животным или имуществу, который возник в результате небрежного или неправильного использования оружия, а также в результате причин, указанных в предыдущем абзаце.

МОДЕЛЬ _____

СЕРИЙНЫЙ НОМЕР СТВЛЬНОЙ КОРОБКИ

№ | | | | | | | | | | | | | | | |

СЕРИЙНЫЙ НОМЕР СТВОЛА

№ | | | | | | | | | | | | | | | |

ДАТА ПРОДАЖИ _____

ПЕЧАТЬ МАГАЗИНА И ПОДПИСЬ ПРОДАВЦА

ПОКУПАТЕЛЮ РЕКОМЕНДУЕТСЯ СОХРАНИТЬ НАСТОЯЩИЙ ДОКУМЕНТ

ДЕКЛАРАЦИЯ О СООТВЕТСТВИИ

Акционерное общество BENELLI ARMI S.p.A. заявляет, что всё изготовленное им оружие проходит испытания на Национальной испытательной станции в соответствии с действующим законодательством, о чём свидетельствуют официальные клейма, нанесённые на ствол и ствольную коробку.

Пояснение к ст. 13 Законодательного декрета 196/2003 "Закон о защите персональных данных"

- Обработка данных, предоставленных непосредственно Вами компании Benelli Armi или полученных ею от официальных магазинов или импортеров, осуществляется в следующих целях:
 - выдача Гарантийного сертификата на товар и оказание предусмотренного в нем сервиса и услуг в соответствии с Общими условиями гарантии;
 - прямой маркетинг (коммерческие и рекламные сообщения, информационные бюллетени, прямые продажи, исследования рынка);
 - профилирование потребителя путем анализа привычек и выбора товара;
 - статистическая деятельность и исследования рынка.
- Собранные данные обрабатываются вручную, автоматически и с использованием информационных систем с помощью персонала, специально назначенного для этого собственником информационных ресурсов в качестве уполномоченных или ответственных за обработку лиц.
- Ваши данные могут быть нами переданы компаниям, взаимодействующим с Benelli Armi в качестве управляющих, подконтрольных и/или связанных, а также компаниям, оказывающим Benelli Armi специализированные снабженческие услуги, каковыми, к примеру, являются компании по обработке данных для организации и управления информационной службой, компании и учреждения, предоставляющие Benelli Armi услуги и консультации, транспортные и экспедиционные компании, занимающиеся грузоперевозками и таможенными формальностями. Персональные данные не подлежат разглашению.
- При наличии согласия со стороны заинтересованного лица его данные могут быть переданы компанией Benelli Armi официальным магазинам по реализации продукции Benelli Armi, а также третьим компаниям для предоставления им возможности отправлять собственные рекламные и стимулирующие сбёт сообщения, при условии, что предмет их деятельности включает товары и услуги, аналогичные продаваемым компанией Benelli Armi.

ГАРАНТИЙНЫЙ СЕРИФИКАТ

Для получения права на гарантию откройте на сайте Benelli www.benelli.it раздел "Онлайн гарантия" или полностью заполните настоящий сертификат, поставьте печать магазина и вышлите его в запечатанном конверте ближайшему импортеру. Свои данные Вы можете легко найти на сайте www.benelli.it в разделе "Сервис".



- Предоставление персональных данных не является обязательным; отказ предоставить их полностью или частично может повлечь за собой невозможность со стороны Benelli Armi выдать Гарантийный сертификат на приобретенный товар. Отказ предоставить персональные данные для использования их в целях маркетинга, профилирования и передачи третьим лицам для осуществления маркетинговой деятельности не препятствует получению Гарантийного сертификата, который в любом случае должен быть выдан. Тем не менее, следствием такого отказа является невозможность получения заинтересованным лицом маркетинговых сообщений компании Benelli Armi и третьих сторон, предоставляющих товары и услуги, аналогичные продаваемым компанией Benelli Armi. Собственником информационных ресурсов является компания Benelli Armi S.p.A., via della Stazione 50, 61029 Urbino, PU, Italia. Ответственный за обработку информационных ресурсов госп. Лоренцо Калдари домицилирован в силу занимаемой должности по юридическому адресу собственника ресурсов.
 - В любой момент Вы можете воспользоваться своими правами по ст. 7 Законодательного декрета 196/03. В частности, Вы имеете право получить подтверждение о наличии или отсутствии предоставленных данных (их содержание и источник), проверить их правильность или потребовать их дополнения, обновления, исправления и удаления. Для осуществления таких прав заинтересованное лицо может обращаться к ответственному за обработку информационных ресурсов госп. Лоренцо Калдари по адресу электронной почты privacy@benelli.it.
Согласие на получение коммерческих и рекламных сообщений распространяется не только на сообщения, отправляемые с помощью автоматизированных систем без участия оператора (например, по электронной почте), но также и на традиционные формы связи, такие как почтовые отправления на бумажных носителях. Заинтересованное лицо может всегда аннулировать свое согласие на обработку персональных данных с указанной целью также в одностороннем порядке, выбрав, к примеру, получение рекламных материалов только по почте, без использования автоматизированных систем (электронная почта).
- Разрешаю вести обработку моих персональных данных для прямого маркетинга и отправки информационного бюллетеня
 Разрешаю вести обработку моих персональных данных для профилирования потребителя и анализа выбора товара
 Разрешаю передавать мои персональные данные субъектам и в целях, указанных в пункте 4 настоящего пояснения

Число

Подпись



Внимание!

Для получения права на гарантию (если не оформлено по интернету) необходимо должным образом и полностью заполнить настоящий сертификат, поставить печать официального магазина Benelli Armi и выслать его в запечатанном конверте.

В случае невысылки сертификата или отсутствия данных, необходимых для применения гарантийных условий, ремонт оружия осуществляется за счёт владельца.

ПЕЧАТЬ МАГАЗИНА И ПОДПИСЬ ПРОДАВЦА

МОДЕЛЬ	_____
СЕРИЙНЫЙ НОМЕР СТВОЛЬНОЙ КОРОБКИ	№
СЕРИЙНЫЙ НОМЕР СТВОЛА	№
ИМЯ	_____
ФАМИЛИЯ	_____
УЛИЦА	_____
ПОЧТОВЫЙ ИНДЕКС	_____
ГОРОД	_____
СТРАНА	_____
Адрес электронной почты	_____
ДАТА ПРОДАЖИ	_____

ГАРАНТИЙНЫЙ СЕРИФИКАТ

Гарантийные обязательства акционерного общества BENELLI ARMI S.p.A. распространяются только на производственные дефекты металлических деталей и их материалы, при этом гарантийный срок ружей и карабинов составляет 5 лет, исчисляясь со дня передачи товара потребителю (дата, указанная в товарном чеке).

Изделия, в отношении которых действуют настоящие гарантийные обязательства, подлежат бесплатному ремонту (за исключением транспортных расходов, оплачиваемых покупателем) в **заводском сервис-центре, находящемся в г. Урбино (Италия) или в ближайшем авторизованном сервис-центре.**

Действие гарантийных обязательств начинается с момента приобретения изделия. Замена деталей или ремонт не влекут за собой продление гарантийного срока.

Настоящие гарантийные обязательства не распространяются на повреждения, наступившие в результате халатности, отсутствия обслуживания, самовольного изменения конструкции, ремонта неавторизованным персоналом, использования несоответствующих международным нормам боеприпасов, использования самостоятельно снаряжённых боеприпасов, нецелевого использования оружия, нарушения правил эксплуатации, изложенных в настоящем Руководстве, а также по любым иным причинам, не относящихся к нормальной эксплуатации и работе оружия.

Предприятие BENELLI ARMI S.p.A. не несёт ответственности за какой-либо прямой или косвенный ущерб, причинённый людям, животным или имуществу, который возник в результате небрежного или неправильного использования оружия, а также в результате причин, указанных в предыдущем абзаце.

МОДЕЛЬ _____

СЕРИЙНЫЙ НОМЕР
СТВОЛЬНОЙ КОРОБКИ

№ | | | | | | | | | | | | | | | |

СЕРИЙНЫЙ НОМЕР
СТВОЛА

№ | | | | | | | | | | | | | | | |

ДАТА ПРОДАЖИ _____

ПЕЧАТЬ МАГАЗИНА И ПОДПИСЬ ПРОДАВЦА

ПОКУПАТЕЛЮ РЕКОМЕНДУЕТСЯ СОХРАНИТЬ НАСТОЯЩИЙ ДОКУМЕНТ



Указатель

Использование • Техобслуживание	175
Техника безопасности	176
Введение	178
Принцип действия	178
Сборка	179
Применение оружия	181
Предохранитель карабина	181
Заряжание	182
Разряжание оружия	183
Порядок разборки	184
Техническое обслуживание	187
Сборка оружия	188
Неисправности и способы их устранения	190
Рекомендуемые беприпасы	190

Принадлежности и регулировки:

Изменение погиба (деревянный приклад и приклад Progressive Comfort)	191
Изменение погиба (полимерный приклад)	193
Установка на приклад винта с проушиной для антабки	194
Замена гребня приклада	195
Регулировка прицела	195
Горизонтальная регулировка прицела	196
Вертикальная регулировка прицела	196
Замена ствола	197

Каталог запчастей	227
--------------------------------	-----





ТЕХНИКА БЕЗОПАСНОСТИ

ВНИМАНИЕ: ПРОСИМ ИЗУЧИТЬ НАСТОЯЩЕЕ РУКОВОДСТВО ПЕРЕД НАЧАЛОМ ЭКСПЛУАТАЦИИ ВАШЕГО РУЖЬЯ.

ПОМНИТЕ! ГЛАВНАЯ ЦЕЛЬ МЕР БЕЗОПАСНОСТИ, ИЗЛОЖЕННЫХ В НАСТОЯЩЕМ РУКОВОДСТВЕ, - ПРИЗВАТЬ ВЛАДЕЛЬЦЕВ ОГНЕСТРЕЛЬНОГО ОРУЖИЯ К ОСТОРОЖНОМУ ОБРАЩЕНИЮ С НИМ И НАПОМНИТЬ, ЧТО ОТВЕТСТВЕННОСТЬ ЗА ПРИМЕНЕНИЕ ОГНЕСТРЕЛЬНОГО ОРУЖИЯ ЛЕЖИТ НА ТЕХ, КТО ИМ ВЛАДЕЕТ И ПОЛЬЗУЕТСЯ.

1. ВСЕГДА ДЕРЖИТЕ РУЖЬЁ ТОЛЬКО В БЕЗОПАСНОМ НАПРАВЛЕНИИ.

Никогда не направляйте ствол ружья на себя или на других людей. Неукоснительно придерживайтесь этих правил во время заряжания и разряжания ружья. Перед производством выстрела обратите внимание на то, что находится за целью. Ружейные снаряды могут представлять опасность на расстоянии свыше 1,5 км. Если снаряд прошёл мимо цели или пробил её насквозь, убедитесь, что он не нанёс ранения человеку.



2. ВСЕГДА ОБРАЩАЙТЕСЬ С РУЖЬЁМ, КАК С ЗАРЯЖЕННЫМ.

Никогда не предполагайте, что ваше ружьё разряжено. Единственно надёжный способ удостовериться в том, что ружьё разряжено – это открыть затвор и осмотреть патронник на предмет отсутствия в нём патрона.

Если вы отсоединили и расснарядили магазин, это не значит, что ружьё разряжено и не может выстрелить. Для того, чтобы привести ружьё в безопасное состояние необходимо удалить все патроны из магазина, отвести затвор назад и осмотреть патронник на предмет отсутствия в нём патрона.

3. ХРАНИТЕ ОРУЖИЕ В НАДЁЖНОМ И НЕДОСТУПНОМ ДЛЯ ДЕТЕЙ МЕСТЕ.

Владелец ружья должен принять все необходимые меры для того, чтобы несовершеннолетние или иные посторонние лица не получили доступа к оружию. В целях сведения к минимуму риска несчастных случаев с участием несовершеннолетних храните оружие и боеприпасы отдельно в закрытых на ключ сейфах. Всегда имейте в виду, что приспособления, предназначенные для предотвращения несчастных случаев, например навесные замки на ружьё и заглушки для патронника, не гарантируют от несанкционированного или нецелевого использования ружья. Храните оружие в специальном стальном сейфе. Это самый надёжный способ избежать использования ружья не по назначению несовершеннолетними или посторонними лицами.

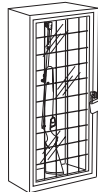

4. НИКОГДА НЕ СТРЕЛЯЙТЕ В ВОДУ ИЛИ ПО ТВЁРДЫМ ПРЕДМЕТАМ.

Стрельба в воду, по камням или иным твёрдым поверхностям увеличивает риск рикошета или разрушения снаряда, что может



повлечь поражение близлежащих или непредусмотренных целей.

5. ИЗУЧИТЕ СПОСОБЫ БЕЗОПАСНОГО ОБРАЩЕНИЯ С ВАШИМ РУЖЬЁМ. ПОМНИТЕ, ЧТО НАЛИЧИЕ ПРЕДОХРАНИТЕЛЬНЫХ УСТРОЙСТВ НЕ ЗАМЕНЯЕТ НАВЫКОВ БЕЗОПАСНОГО ОБРАЩЕНИЯ С ОРУЖИЕМ.

Для предотвращения несчастных случаев не полагайтесь исключительно на предохранительные устройства. Крайне важно изучить и соблюдать правила безопасного обращения с вашим оружием. Большую часть несчастных случаев можно предотвратить, если неукоснительно придерживаться мер безопасности, изложенных в настоящем руководстве.

Для дальнейшего совершенствования ваших навыков по правильному применению оружия рекомендуем пройти специальный курс обучения под руководством опытного инструктора по стрелковому делу.

6. РЕКОМЕНДАЦИИ ПО ПРАВИЛЬНОМУ ХРАНЕНИЮ ОРУЖИЯ.

Храните оружие таким образом, чтобы на его подвижной системе не скапливалась пыль и грязь. После каждого выхода на охоту необходимо почистить ружьё, следуя указаниям настоящего руководства. Это позволит предотвратить появление коррозии, повреждений ствола и скопления грязи, которые могут вызвать задержки при стрельбе в самый неподходящий момент. Перед тем, как зарядить ружьё осмотрите патронник и убедитесь в его чистоте и в отсутствии посторонних предметов. Наличие загрязнений или посторонних





предметов в канале ствола во время выстрела может привести к разрыву ствола и причинить травмы стрелку и окружающим. Если во время стрельбы вы услышите ненормальный звук, немедленно прекратите стрельбу, включите предохранитель и разрядите ружьё. Осмотрите канал ствола и патронник на предмет наличия посторонних предметов, таких как застрявший в канале ствола снаряд недоброкачественного или нештатного боеприпаса.

7. ИСПОЛЬЗУЙТЕ ТОЛЬКО ШТАТНЫЕ БОЕПРИПАСЫ.

Используйте только боеприпасы заводского изготовления с неистёкшим сроком годности и соответствующие требованиям CIP (Европа и другие страны), SAAMI® (США). Удостоверьтесь в том, что калибр и тип патрона соответствуют вашему ружью. Калибр указан на стволе ружья. Применение самостоятельно заряженных или перезаряженных патронов может вызвать повышенное давление в гильзе и привести к разрыву её донца и другим нежелательным явлениям, которые способны повредить ружьё и нанести увечья стрелку или окружающим.

8. ВО ВРЕМЯ СТРЕЛБЫ ПОЛЬЗУЙТЕСЬ ЗАЩИТНЫМИ ОЧКАМИ И НАУШНИКАМИ.

Вероятность прорыва пороховых газов или частиц металла во время выстрела крайне низка, однако необходимо учитывать, что в этом случае стрелок может получить тяжёлые травмы вплоть до потери зрения. Поэтому во время стрельбы рекомендуется надевать высокопрочные защитные очки. Вкладыши для ушей или другие надёжные



средства защиты позволяют снизить вредное воздействие звука выстрела на органы слуха.

9. ЗАПРЕЩАЕТСЯ ЗАЛАЗИТЬ НА ДЕРЕВЬЯ, ПЕРЕЛАЗИТЬ ЧЕРЕЗ ИЗГОРОДИ ИЛИ ИНЫЕ ПРЕПЯТСТВИЯ С ЗАРЯЖЕННЫМ ОРУЖИЕМ.

Перед тем, как залезть на дерево или слезть с него, а также перед преодолением изгородей, канав или других препятствий необходимо извлечь патрон из патронника и поставить ружьё на предохранитель. Запрещается тянуть ружьё на себя и толкать им других людей. Перед тем, как передать кому-либо ваше ружьё, разрядите его и удостоверьтесь в отсутствии патрона в магазине, на лотке подавателя и в патроннике, затем, не закрывая затвора, передайте ружьё. Никогда не принимайте ружьё от кого-либо, если вы не уверены в том, что оно разряжено, проверено зрительно и на ощупь на предмет отсутствия в нём патронов, и, в любом случае, берите ружьё только когда его затвор открыт.



10. НЕ ДОПУСКАЙТЕ ПРИЁМА ПЕРЕД СТРЕЛБОЙ АЛКОГОЛЬНЫХ НАПИТКОВ ИЛИ ЛЕКАРСТВЕННЫХ ПРЕПАРАТОВ, СНИЖАЮЩИХ СКОРОСТЬ РЕАКЦИИ И СПОСОБНОСТЬ К САМОКОНТРОЛЮ.

Не распивайте алкогольные напитки во время стрельбы. Если вы принимаете лекарственные препараты, снижающие скорость реакции и способность к самоконтролю, не берите в руки оружие до тех пор, пока их воздействие полностью не прекратится.



11. НЕ ПЕРЕВОЗИТЕ ЗАРЯЖЕННОЕ ОРУЖИЕ.

Всегда разряжайте ружьё перед тем, как поместить его в транспортное средство (при этом патронник и магазин должны быть пусты). Охотники и спортсмены должны заряжать оружие только после прибытия на место назначения и непосредственно перед началом стрельбы. Если вы держите ружьё в целях самообороны, то отсутствие патрона в патроннике поможет избежать случайного выстрела.



12. ПРЕДУПРЕЖДЕНИЕ О ВОЗДЕЙСТВИИ СВИНЦА.

Во время разряжания и чистки ружья, а также при обращении с боеприпасами в плохо проветриваемом помещении можно подвергнуться воздействию свинца и других веществ, пагубно влияющих на органы дыхания, репродуктивную систему и другие органы. Всегда находитесь в хорошо проветриваемом помещении. После контакта с указанными веществами обязательно помойте руки.

ВНИМАНИЕ: вы обязаны изучить и соблюдать законодательство вашего государства, регулирующее оборот, транспортировку и применение оружия.

ПОМНИТЕ: Это ружьё представляет опасность для вашей жизни и для жизни окружающих. При обращении с ружьём проявляйте крайнюю осторожность. Несчастный случай - всегда результат несоблюдения мер безопасного обращения с оружием.





Введение

Компания "Benelli Armi S.p.A." представляет усовершенствованную модель самозарядного карабина "Argo-E", созданную с учётом опыта многолетней эксплуатации и пожеланий охотников всего мира. При изготовлении карабинов "Argo-E" широко используются передовые технологии точной металлообработки и современные высокопрочные материалы.

Рациональная и простая конструкция обеспечивает высокую надёжность, практичность, удобство эксплуатации и обслуживания. По своим баллистическим характеристикам карабин "Argo-E" находится на уровне лучших образцов, производимых в настоящее время, а по безопасности, простоте обслуживания и эргономичности даже превосходит их.

Принцип действия

Перед выполнением каких-либо манипуляций с оружием убедитесь в отсутствии патрона в патроннике и в магазине!

(Внимательно изучите указания по заряджанию и разряджанию карабина).

ARGO-E – самозарядный карабин с коробчатым магазином, выпускаемый под патроны основных охотничьих калибров. Патентованная система "Benelli ARGO" (Auto Regulating Gas Operated) основана на действии поворотной личинки затвора. с тремя боевыми упорами, которая обеспечивает идеальное осевое запираение казённого.

Цикл перезаряджания может быть разделён на восемь этапов:

нажатие на спусковой крючок освобождает курок, который бьёт по ударнику, и вызывает воспламенение порохового заряда патрона, находящегося в патроннике. Образовавшиеся при этом газы выталкивают пулю из ствола, а часть из них поступает в газовую камеру и воздействует на поршень, который отходит назад и увлекает за собой затворную группу, что приводит к:

отпиранию патронника и к последующему

выбрасыванию, то есть извлечению гильзы из патронника, и

отражению, приводящего к полному удалению гильзы из ствольной коробки. На заключительном этапе отката выполняется функция

взведения, которую кратко можно охарактеризовать как "накопление энергии" для последующего выстрела. Одновременно другие устройства выполняют функцию

подачи, которая соответствует автоматическому выходу из магазина нового патрона с его последующим

досыланием. После этого происходит

запирание, то есть, герметичное закрытие патронника.

Теперь карабин готов к выстрелу.



Сборка (карабин упакован)

Упакованные детали карабина (рис. 1):

- a) блок приклад - ствольная коробка - цевье
- b) блок ствол - затвор

ВНИМАНИЕ! перед началом эксплуатации ружья не забудьте удалить предохранительную пластиковую накладку ствола (рис. 2).

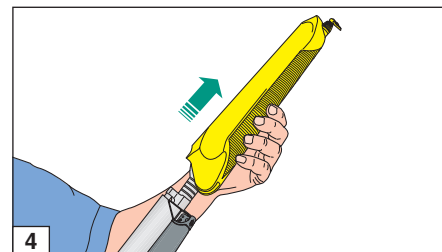
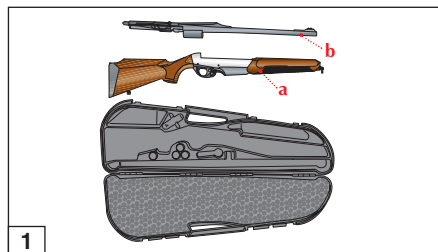

Порядок сборки:

- 1) Возьмите блок **приклад – ствольная коробка - цевье** и отвинтите **колпачок крепления цевья** (рис. 3).
- 2) Отсоедините и снимите **цевье** (рис. 4).
- 3) Возьмите одной рукой блок **приклад - ствольная коробка - цевье**, а другой отверните колпачок крепления ствола (рис. 5).
- 4) Убедитесь в том, что **курок** взведён. В противном случае взведите курок (рис. 6).

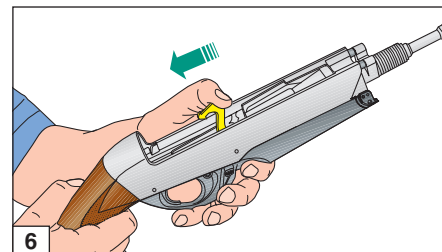
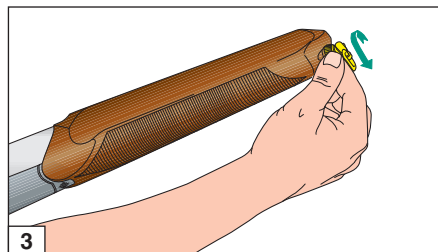
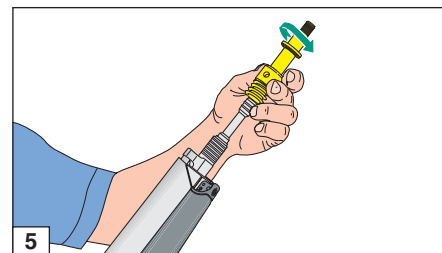
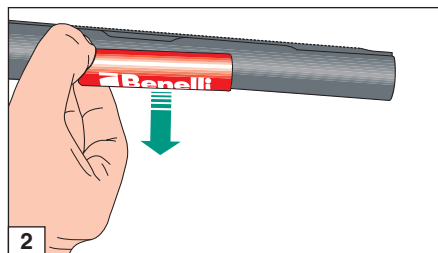



- 5) Возьмите одной рукой блок **приклад – ствольная коробка**, а другой – блок **ствол - затвор**. Установите **газовую камеру** на направляющий стержень (рис. 7), **одновременно отведя назад затвор** (рис. 8).

ВНИМАНИЕ! опорные выступы газового поршня должны быть совмещены с толкателями затвора (рис. 9).

- 6) Установите оконечность крышки до упора в ствольную коробку. Правильность положения крышки на ствольной коробке определяется как металлическим щелчком в момент фиксации, так и отсутствием зазора между крышкой и ствольной коробкой (рис. 10).

ПРЕДУПРЕЖДЕНИЕ: хвостовик затвора, проходя над корпусом ударно-спускового механизма, должен упираться в **направляющую втулку возвратной пружины**, которая находится в трубке, расположенной внутри приклада (рис. 11).

- 7) Установите **колпачок крепления ствола** на оконечность направляющего стержня газовой камеры (рис. 12) и закрутите его до упора, используя для этого **штифт антабки** блока цевья (рис. 13).

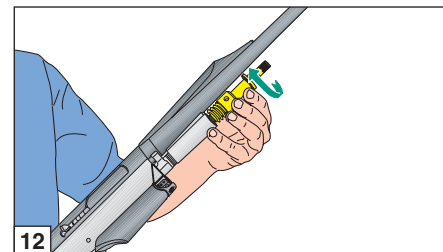
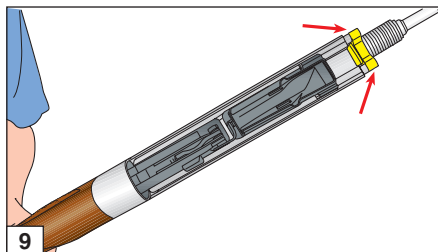
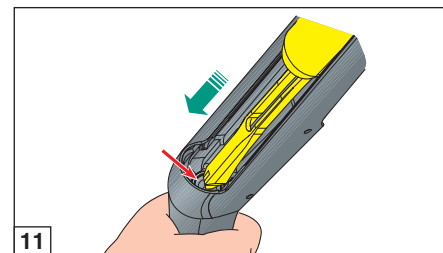
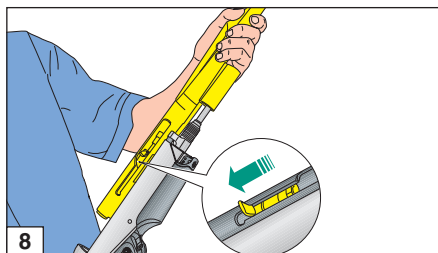
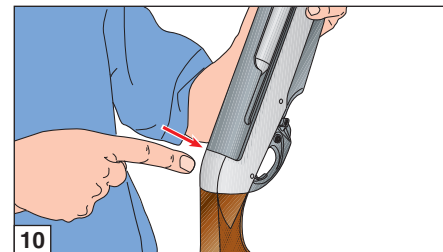
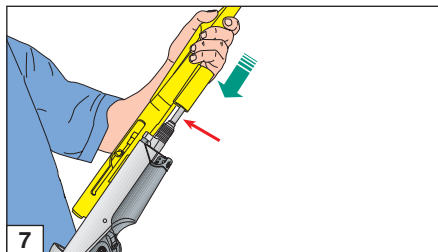



ПРЕДУПРЕЖДЕНИЕ: колпачок заворачивайте энергично, прикладывая для этого достаточную силу в целях преодоления сопротивления удерживающей ствол пружины. Колпачок должен дойти до упора с направляющим стержнем газовой камеры.

- 8) Установите **цевье** (рис. 14) и закрутите **колпачок крепления цевья** (рис. 15).
- 9) Закройте **затвор** оружия, отведя его назад и нажав на **рычаг затворной задержки** (рис. 16).

После этой операции процедура сборки завершена.

Применение оружия

Перед выполнением каких-либо манипуляций с оружием убедитесь в отсутствии патрона в патроннике и в магазине!

(Внимательно изучите указания по заряданию и разряжанию карабина).

Предохранитель карабина

Для постановки оружия на предохранитель нажмите на **кнопку предохранителя**. При включённом предохранителе **не должно быть видно красного кольца**, указывающего на готовность карабина к стрельбе (рис. 17-18).

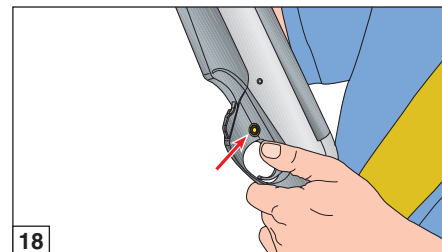
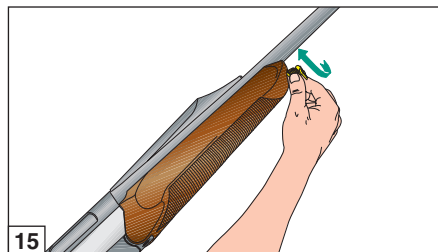
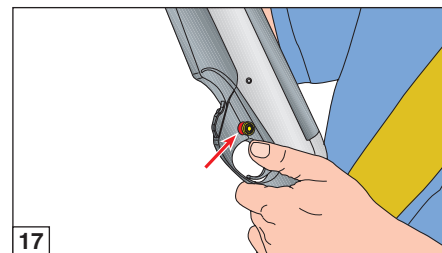
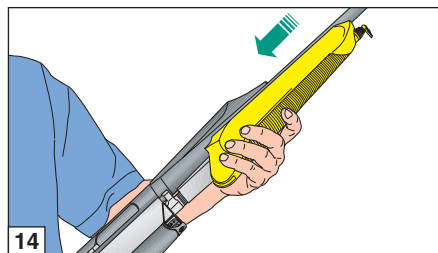
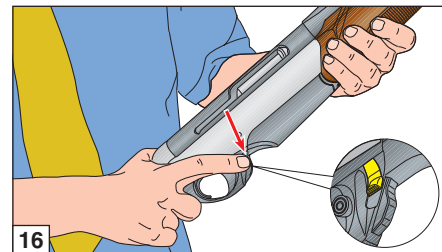
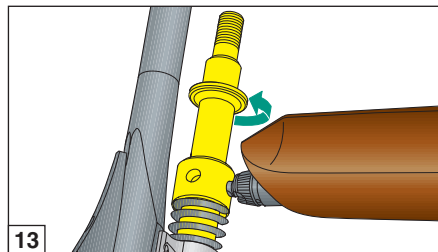



Заряжание

Перед выполнением каких-либо манипуляций с оружием убедитесь в отсутствии патрона в патроннике и в магазине!

(Внимательно изучите указания по заряданию и разряжанию карабина).

ВНИМАНИЕ! проверьте, чтобы количество патронов в магазине соответствовало правилам, действующим в стране использования ружья.

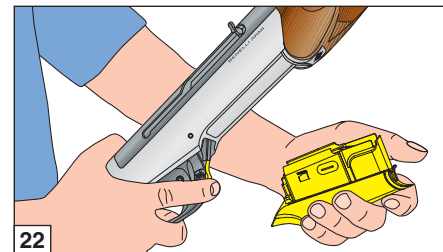
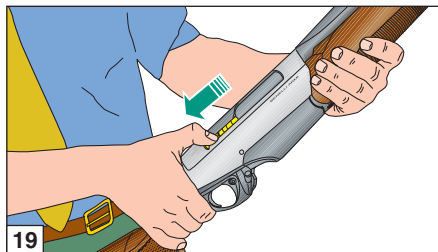

Порядок зарядания

ВНИМАНИЕ! оружие должно стоять на предохранителе (смотрите раздел "Предохранитель карабина"), а курок должен быть взведен. Ствол карабина должен быть направлен в безопасную сторону.

- 1) Откройте затвор (рис. 19).
- 2) Введите патрон в патронник (рис. 20).
- 3) Закройте затвор карабина, отведя его назад и нажав на рычаг затворной задержки (рис. 16).

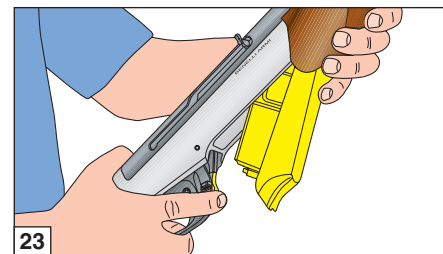
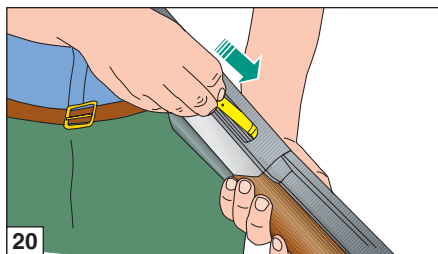

ВНИМАНИЕ! теперь оружие заряжено. Если Вы хотите произвести один выстрел, достаточно перевести предохранитель в положение "огонь" (в этом случае будет видно красное кольцо). Оружие готово к стрельбе.

- 4) Чтобы полностью зарядить оружие при закрытом затворе отсоедините магазин нажатием на защёлку магазина (рис. 21-22-23-24). В страны, где это разрешается действующим законодательством, карабин "Argo-E" поставляется с съёмным магазином.

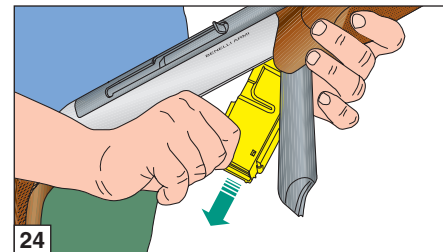
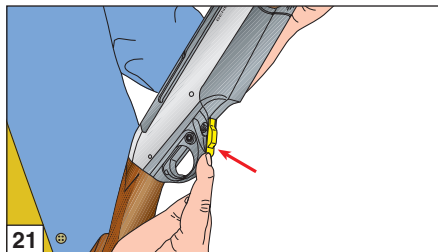



ВНИМАНИЕ! в версии с **отъемным коробчатым магазином** отсоединение магазина от карабина происходит автоматически. При снятии магазина следует придерживать, чтобы он не упал.

- 5) Снарядите магазин **патронами** (рис. 25-26-27).
- 6) **Установите магазин** и удостоверьтесь в том, что он полностью закреплен (рис. 28-29).

Теперь карабин **заряжен**. После перевода предохранителя в положение "огонь" (в этом случае будет видно красное кольцо), оружие готово к стрельбе.

Разряжание оружия

(Оружие должно быть поставлено на предохранитель (смотрите раздел "Предохранитель карабина"), а ствол направлен в безопасную сторону).

Для разряжания оружия:

- 1) Отсоедините **магазин** (рис. 21-22-23-24).
- 2) Откройте **затвор** и извлеките патрон из патронника (рис. 30).

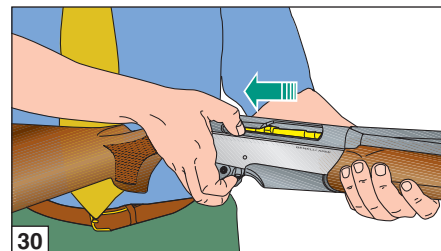
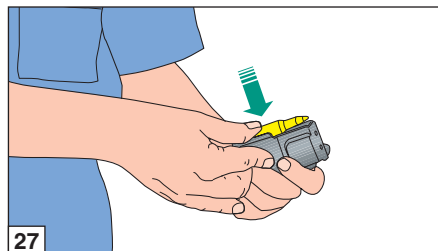
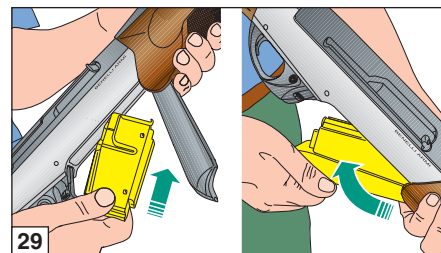
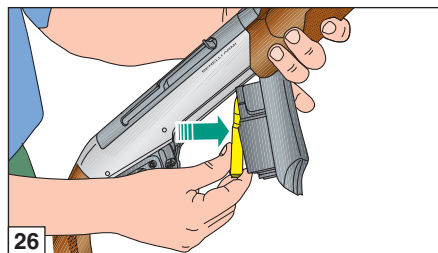
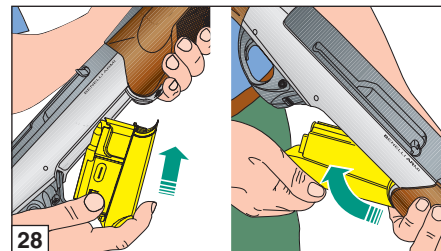
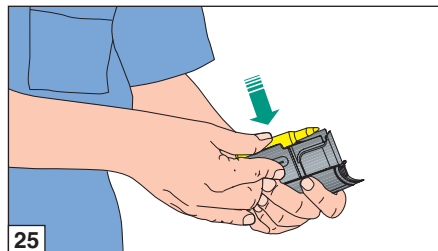



- 3) При помощи **рукоятки** приведите затвор в закрытое положение (рис. 31).
- 4) Извлеките **патроны** из магазина (рис. 32), проталкивая их вперёд, после чего присоедините пустой магазин.

Разборка оружия

(для обслуживания и чистки)

Перед выполнением каких-либо манипуляций с оружием убедитесь в отсутствии патрона в патроннике и в магазине!

(Внимательно изучите указания по заряданию и разряжанию карабина).

Порядок разборки

- 1) Приведите **затвор** в открытое положение (рис. 19).
- 2) Полностью отверните **колпачок крепления цевья** (рис. 33) и снимите **цевье** (рис. 34).
- 3) Полностью отверните **колпачок крепления ствола** (рис. 35). При необходимости используйте **штифт антабки** цевья.
- 4) Закройте **затвор** при помощи рычага затворной **задержки** (рис. 16) и **отсоедините** блок ствола (рис. 36).

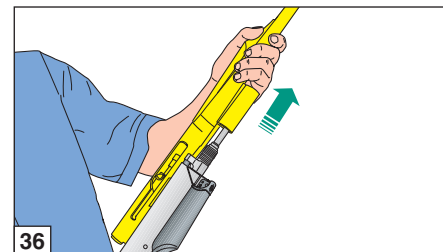
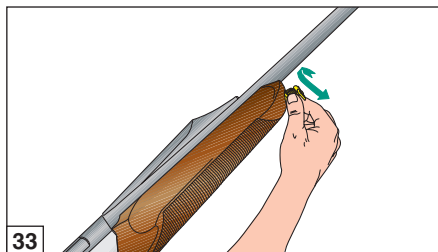
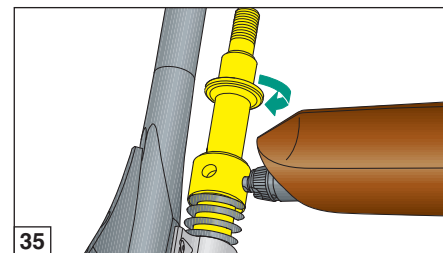
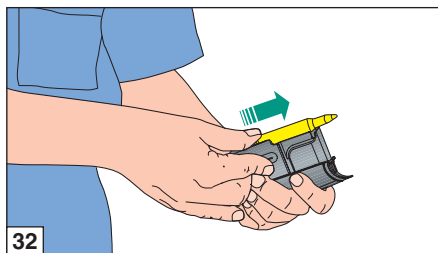
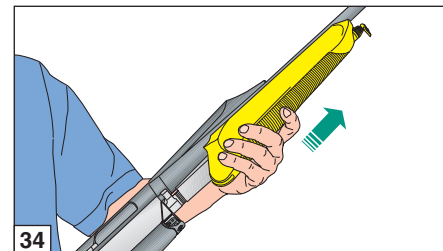
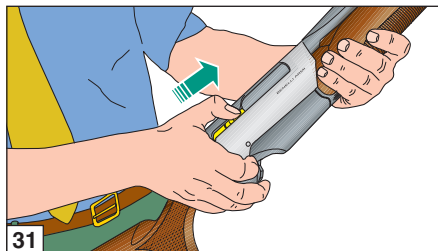

- 5) Отведите **затвор** назад до упора (рис. 37) и извлеките **рукоятку взведения затвора** (рис. 38).
- 6) При переднем положении боевой личинки, поверните и извлеките затвор (рис. 39).
- 7) Отсоедините **штифт фиксации ударника**, не забывая **придерживать ударник и его пружину** (рис. 40).
- 8) Извлеките **ударник** из затвора вместе с **возвратной пружиной** (рис. 41).
- 9) Удалите **вкладыш** боевой личинки, вынув его из гнезда (рис. 42).

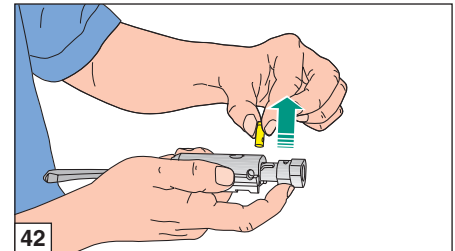
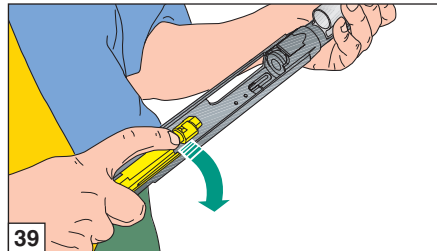
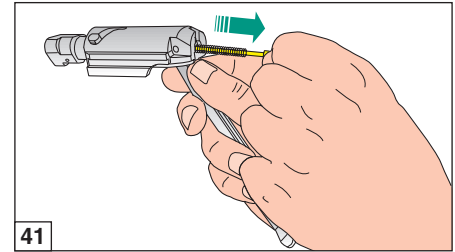
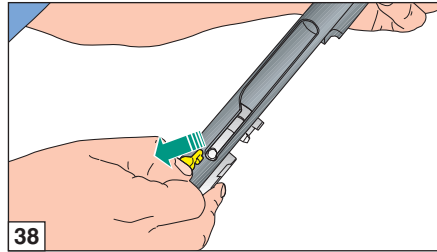
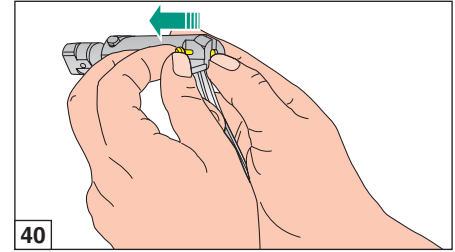
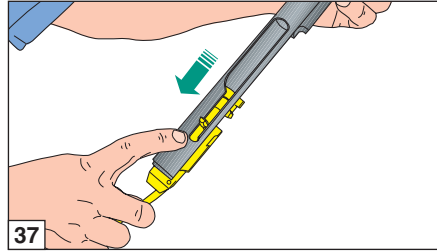



- 10) Извлеките **боевую личинку** (рис. 43).
- 11) Отсоедините **магазин** (рис. 44-45-46).
- 12) Извлеките из блока приклад - ствольная коробка **штифты фиксации корпуса ударно-спускового механизма** (рис. 47).
- 13) Повернув в верхнее положение, извлеките **блок ударно-спускового механизма** (рис. 48-49).

Карабин полностью разобран. Все подлежащие тщательному осмотру и очистке детали отсоединены.

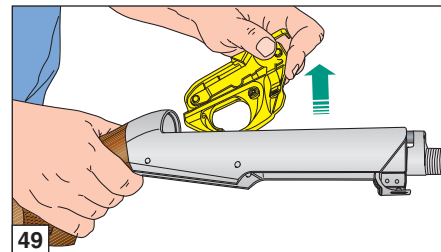
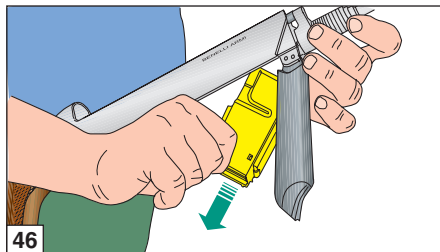
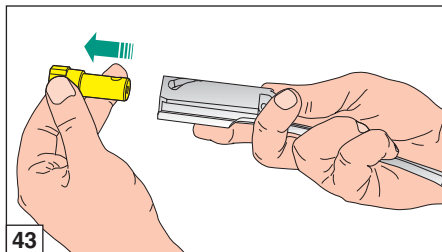
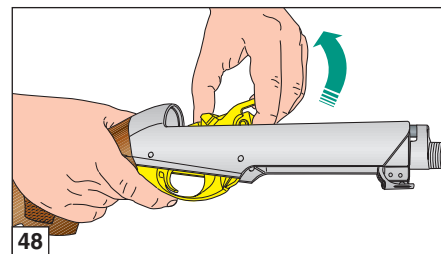
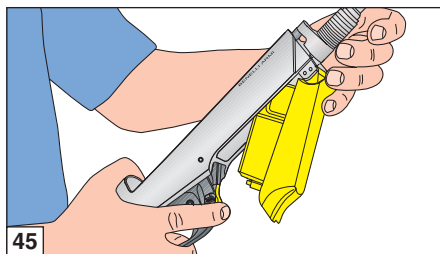
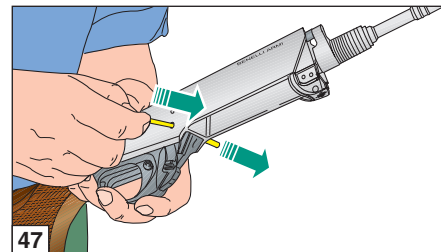
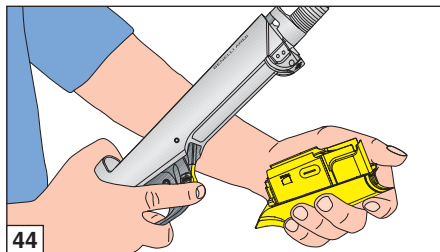

Техническое обслуживание

Перед выполнением каких-либо манипуляций с оружием убедитесь в отсутствии патрона в патроннике и в магазине!

(Внимательно изучите указания по заряджанию и разряджанию карабина).

Благодаря чрезвычайной простоте конструкции и тщательному подбору материалов, карабин "ARGO-E" не требует проведения сложных операций технического обслуживания.

Рекомендуется выполнять следующие операции:

- 1) обычную чистку **ствола** после стрельбы;
- 2) проводить периодическую чистку и смазку ударно-спускового механизма (курка, спускового крючка и магазина) с целью удаления возможно скопившейся **пыли**, а также **грязи и посторонних веществ**;
- 3) производить разборку, чистку и смазку **затвора**, который также может быть подвержен вышеуказанным загрязнениям;
- 4) регулярная чистка газового поршня и камеры;
- 5) для лучшей сохранности оружия рекомендуется держать смазанными **детали, подверженные** воздействию окружающей среды.

Для надлежащего ухода за оружием рекомендуется использовать комплект для чистки "Бенелли" (не входит в стандартную комплектацию) и **масло Бенелли** (рис. 50).

Для смазки и защиты металлических деталей оружия (ствольная коробка, затвор, ствол) рекомендуется использовать **масло "Бенелли"** (рис. 50).

Для ухода за прочими деталями оружия

(деревянная и полимерная ложка, цветное и камуфляжное покрытие) компания "Бенелли" рекомендует использовать предназначенные для этого составы, при этом следует избегать попадания на поверхность вышеуказанных деталей масел, **содержащих органические растворители и других химических реактивов, способных вызвать их разрушение или порчу.**

ПРИМЕЧАНИЕ: газовый двигатель не требует смазки.

Газовая камера крепится к стволу при помощи восьми крепежных винтов, помеченных специальной краской (рис. 51).

ВНИМАНИЕ! в случае повреждения или демонтажа вышеуказанных винтов владельцем, он теряет право на гарантийное обслуживание.

Чистка газоотводной системы (рис. 52-53)

ВНИМАНИЕ! некоторые боеприпасы снаряжены порохом, оставляющим большое количество нагара внутри газовой камеры.

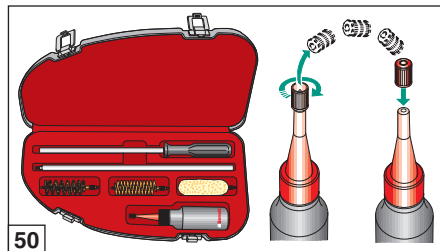

50

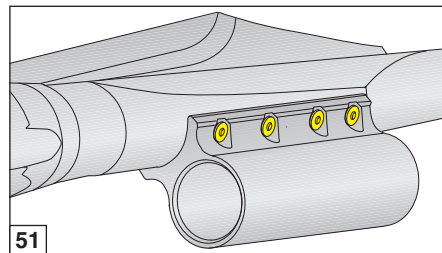

51

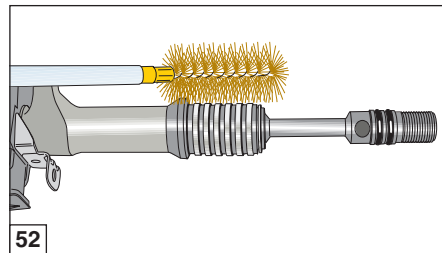

52

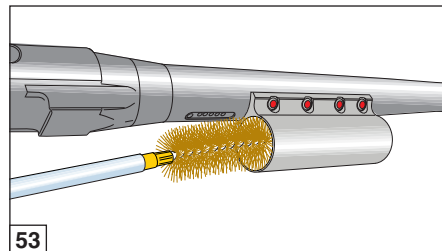

53





Газоотводная система ARGO-E находится возле казённой части ствола, что способствует автоматической самоочистке от остаточных продуктов сгорания после каждого цикла перезаряжания.

После длительного перерыва в эксплуатации карабина рекомендуется проверить газовую камеру на предмет наличия скоплений порохового нагара, который может привести к заклиниванию газового поршня.

После длительного перерыва в эксплуатации карабина а также после стрельбы и по окончании охотничьего сезона рекомендуется провести чистку газового двигателя:

- 1) Снять ствол и поршень (см. операцию разборки стр. 184).
- 2) Тщательно почистить бронзовым ершиком поршень, направляющую поршня, уплотнительные эластичные кольца и внутреннюю часть газовой камеры.
- 3) Убедиться, что поршень скользит бесперпятственно, а эластичные кольца сидят свободно.

ВНИМАНИЕ! поршень и внутренняя часть газовой камеры не нуждаются в смазке. Наличие смазочного материала может вызвать скопление остатков продуктов сгорания.

В случае возникновения вопросов по проведению каких бы то ни было операций на оружии обращайтесь в авторизованный сервис-центр компании "Benelli".

Сборка оружия

Для правильной сборки оружия действуйте в указанной последовательности:

- 1) Вставьте в ствольную коробку блок **ударно-спускового механизма со взведённым курком** и вплотную прижмите его к задней стенке ствольной коробки (рис. 54-55).
- 2) Установите **штифты** фиксации ударно-спускового механизма (рис. 56).
- 3) Установите боевую **личинку** в остов затвора так, чтобы отверстие на её стебле совпадало с **прорезью** на остове затвора (рис. 57).

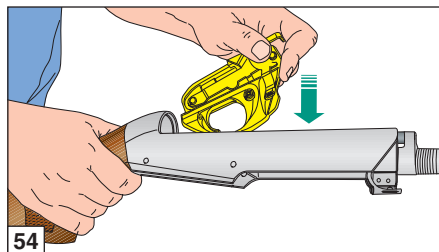

54

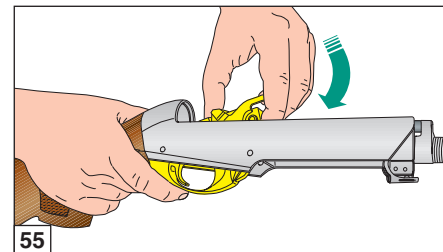

55

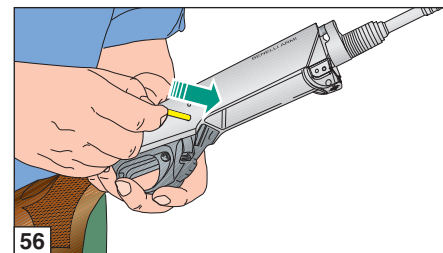

56

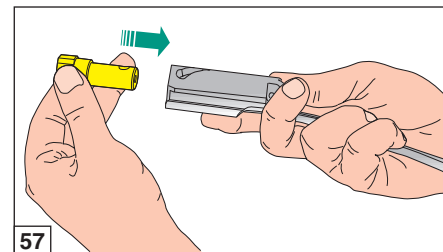

57

- 4) Вставьте **направляющую втулку** боевой личинки в отверстие её стебля, пропустив втулку через прорезь на остова затвора (рис. 58).
- 5) Вставьте ударник **с его пружиной** в отверстие затвора (рис. 59).

ВНИМАНИЕ! убедитесь в том, что пружина ударника установлена.

- 6) Вставьте **штифт** ударника в соответствующее гнездо. При этом ударник должен надёжно зафиксироваться (рис. 60).

ПРЕДУПРЕЖДЕНИЕ: если **ударник** и соответствующий **стопорный штифт** были установлены правильно, после завершения операции ударник будет выглядеть так, **как это показано** на рисунке 61.

ВНИМАНИЕ! ни в коем случае не использовать каких-либо инструментов для установки ударника в корпус затвора: все операции проводить только руками!

- 7) Возьмите **затвор**. Убедитесь, что **личинка** находится в продвинутом положении (рис. 62).

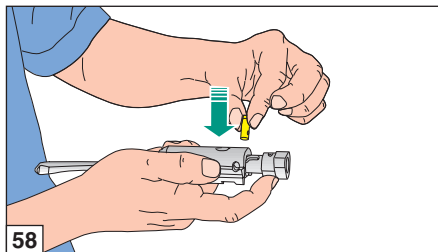

58

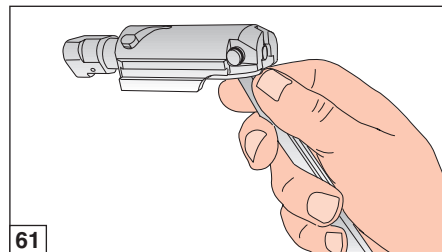

61

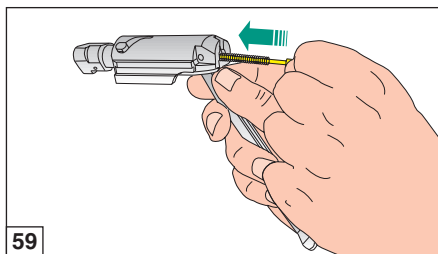

59

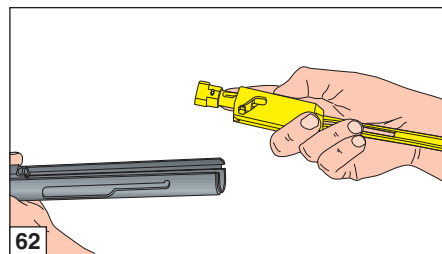

62

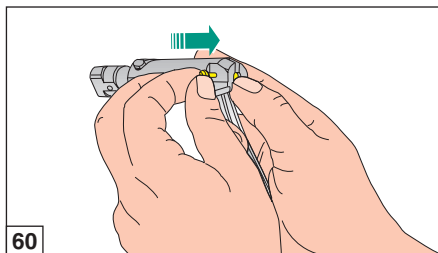

60

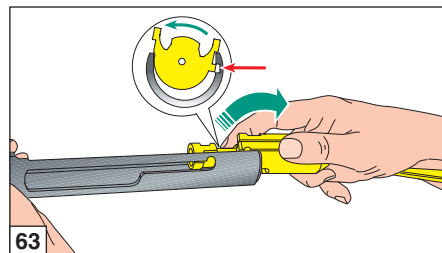

63





- 8) Установите **затвор в положение**, показанное на рисунке (рис. 63) и **протолкните его вперед** (рис. 64) таким образом, чтобы довести гнездо рукоятки до одного уровня с концом продольного выреза; вставьте **рукоятку** (рис. 65).
- 9) **Завершите** сборку оружия, повторив все описанные на странице 179 (за исключением первых трех) операции сборки.

Неисправности и способы их устранения

Перед выполнением каких-либо манипуляций с оружием убедитесь в отсутствии патрона в патроннике и в магазине!

(Внимательно изучите указания по заряданию и разряжанию карабина).

В случае если карабин не стреляет:

- 1) **Проверьте предохранитель:** если он включен, сдвиньте кнопку в положение "огонь".
- 2) **Убедитесь, что патрон находится в стволе.** Если необходимо, вставьте патрон, следуя инструкциям по заряданию (стр. 182).
- 3) **Проверьте, предварительно разрядив карабин, состояние ударно-спускового механизма.** При необходимости проведите его чистку и смазку.
- 4) **Проверить газоотводный узел.** Поршень должен свободно перемещаться внутри газовой камеры. При необходимости проведите чистку газоотводного узла (стр. 187).

Колпачок крепления ствола

После **первых выстрелов** необходимо удостоверится в том, что колпачок крепления ствола прочно завинчен и **полностью фиксирует ствол** на ствольной коробке.

Рекомендуемые безрипасы

Для карабина "ARGO-E" могут быть использованы все виды патронов указанного на оружии калибра в случае, если они отвечают **нормам ПМК**. Используйте только и исключительно те патроны, которые в точности соответствуют калибру, указанному на стволе.

Несоблюдение данного правила может привести к серьёзным последствиям, как для стрелка, так и для оружия.

ВНИМАНИЕ! применение неправильно снаряжённых патронов может привести к повреждению ствола и затвора, а также к травмам стрелка.

Все карабины серии "ARGO-E" в обязательном порядке проходят испытания на Национальной испытательной станции в Гардоне Вальтромпия (г. Брешиа) на соответствие требованиям ПМК.

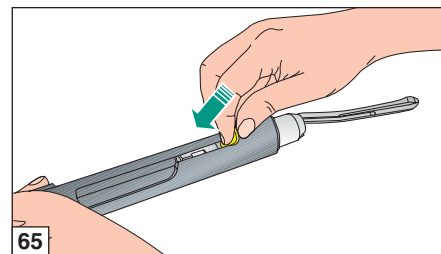
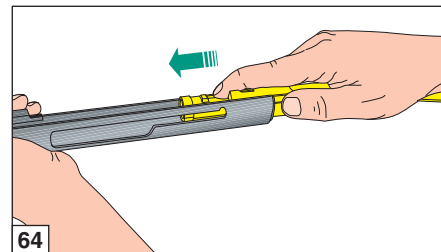

Принадлежности и регулировки

Изменение погиба (деревянный приклад и приклад Progressive Comfort)

Перед выполнением каких-либо манипуляций с оружием убедитесь в отсутствии патрона в патроннике и в магазине!

(Внимательно изучите указания по заряданию и разряданию карабина).

ТАБЛИЦА РЕГУЛИРОВКИ ПОГИБА И ОТВОДА

Проставка отвода (пластмассовая)	Крепёжная пластина (стальная)	Проставка погиба (пластмассовая)	Величина погиба в пятке (мм)
Буквенное обозначение	Буквенное обозначение	Буквенное обозначение	
DX	Z DX	Z	45 ± 1 DX
SX	Z SX		45 ± 1 SX
DX	A DX	A	50 ± 1 DX
SX	A SX		50 ± 1 SX
DX	B DX	B	55 ± 1 DX
SX	B SX		55 ± 1 SX
DX	C DX	C	60 ± 1 DX
SX	C SX		60 ± 1 SX
DX	D DX	D	65 ± 1 DX
SX	D SX		65 ± 1 SX

Рекомендации по регулировке: для правильной регулировки погиба и отвода устанавливайте пластину и проставку с одинаковым буквенным обозначением. Например: пластинам C-CDX соответствует погиб 60 мм с левым отводом, а пластинам C-CSX – погиб 60 мм с левым отводом.

DX = Правый отвод
SX = Левый отвод

Комплектация карабина включает комплект для регулировки погиба и отвода (рис. 66А деревянный приклад; рис. 66В приклад Progressive Comfort; рис. 67 приклад из синтетических материалов). Указанный комплект позволяет выполнять подгонку оружия под индивидуальные антропометрические характеристики стрелка и включает в себя фиксирующие пластины приклада (стальные) и прокладки для регулировки погиба (из пластика).

Комплект позволяет получать разные конфигурации погиба (указаны в таблице) и два варианта отвода (правый или левый).

Каждый элемент маркирован буквенным обозначением, соответствующим определённому погibu и отводу.

Убедитесь в том, что погиб приклада полностью соответствует Вашему телосложению.

Если погиб слишком большой, установите регулировочный комплект, помеченный предыдущей по алфавиту буквой. Например, если прокладка, установленная на заводе, промаркирована буквой "С", перейдите к букве "В" и соответствующей фиксирующей пластине приклада.

Порядок регулировки:

Деревянный приклад (рис. 68)
Приклад Progressive Comfort (рис. 69)

1) Отвинтить крепёжные винты затыльника (при помощи крестообразной отвёртки) и отсоединить затыльник "1".

ПРЕДУПРЕЖДЕНИЕ: во избежание повреждения затыльника смазать лезвие отвёртки вазелином или консистентной смазкой.

2) (только для приклада Progressive Comfort) отвинтите два крепежных винта и снимите комплект comfort с приклада "2" (крестовидная отвёртка).

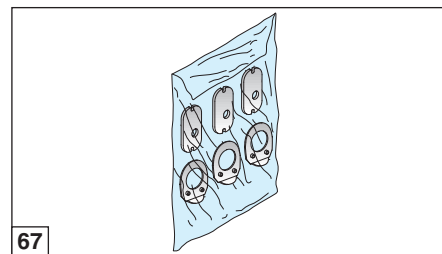
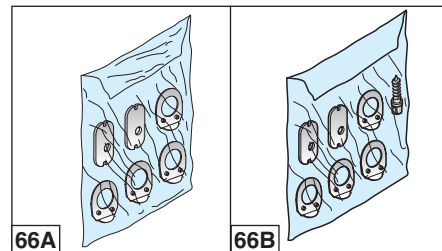

- 3) Ключом на 13 отвинтить гайку крепления приклада "3".
- 4) Снять с трубчатой направляющей возвратной пружины гайку "3", эластичную шайбу "4", крепёжную пластину приклада "5", приклад "6", проставку регулировки отвода "7" и проставку регулировки погиба "8".

ПРЕДУПРЕЖДЕНИЕ: (только для приклада Progressive Comfort) если вкладать приклад "9" не остается внутри приклада, установите его так, чтобы пластина "5" была обращена к затыльнику.



- 5) Наденьте на трубчатую направляющую возвратной пружины выбранную вами проставку регулировки погиба "8". При этом сторона с буквенной маркировкой должна быть обращена внутрь приклада.
- 6) Наденьте на трубчатую направляющую возвратной пружины выбранную вами проставку регулировки отвода "7". При этом сторона с буквенной маркировкой должна быть обращена внутрь приклада.
- 7) Уприте ствол в пол и установите приклад, затем вложите в полость приклада крепёжную пластину "5", соответствующую выбранным регулировочным проставкам. При этом сторона с буквенной маркировкой должна быть обращена к затыльнику.
- 8) Наденьте на трубчатую направляющую возвратной пружины эластичную шайбу "4", затем навинтите и затяните до упора гайку "3".
- 9) (только для приклада Progressive Comfort) вставьте комплект comfort "2" в приклад и зафиксируйте его двумя винтами (крестовидная отвёртка).
- 10) Установите затыльник "1" и закрепите его двумя винтами при помощи крестообразной отвёртки.

После изменения погиба и отвода карабина изменится его вкладка. Рекомендуется сделать несколько выстрелов, чтобы убедиться, что новая вкладка подходит к Вашему телосложению и соответствует Вашему стилю стрельбы.

ПРЕДУПРЕЖДЕНИЕ: после установки нового регулировочного комплекта убедитесь в том, что приклад жёстко прикреплён к ствольной коробке. После первых выстрелов ещё раз убедитесь в отсутствии шата приклада и в случае необходимости подтяните гайку крепления приклада ключом на 13 мм.

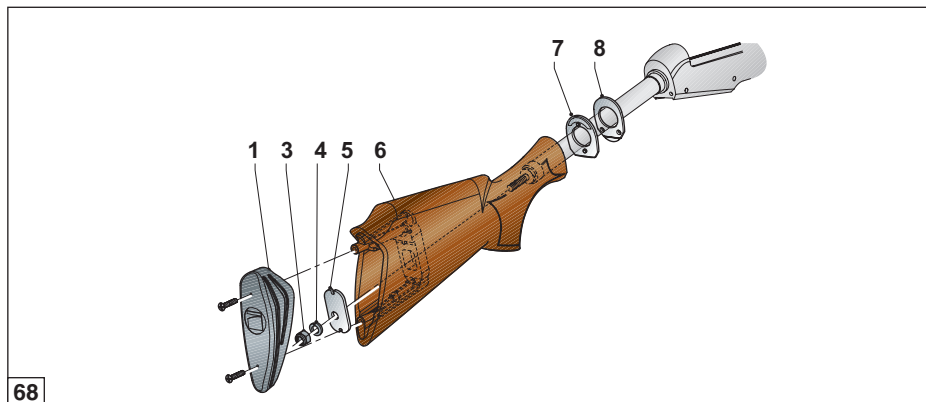

68

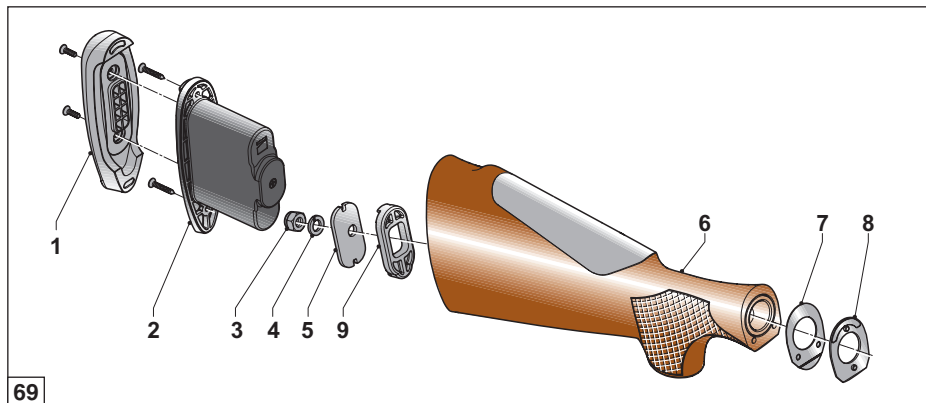

69



Изменение погиба (полимерный приклад)

ТАБЛИЦА ИЗМЕНЕНИЯ ОТВОДА И ПОГИБА			
Пластина отвода (пластик)	Фиксирующая пластина (сталь)	Пластиковая прокладка погиба	Величина погиба в пятке (мм)
Справочная буква	Справочная буква	Справочная буква	
DX	Z DX	A	50 ± 1 DX
SX	Z SX		50 ± 1 SX
DX	A DX	B	55 ± 1 DX
SX	A SX		55 ± 1 SX
DX	B DX	C	60 ± 1 DX
SX	B SX		60 ± 1 SX
DX	C DX	D	65 ± 1 DX
SX	C SX		65 ± 1 SX

Инструкция по регулировке: изменение погиба определяется по буквам. Для правильной установки погиба следует **всегда** соединять пластины и прокладки, имеющие одинаковые буквы. Например: **С - CDX - DX** или **С - CSX - SX**

DX = Правый отвод

SX = Левый отвод

Порядок регулировки:

Полимерный приклад (рис. 70)

- 1) Нажмите на **затыльник приклада** “1” и одновременно выполните движение, направленное снизу вверх и на себя (рис. 71-72).
- 2) Выполните операции по пунктам 3) - 8), которые описаны в разделе “**деревянный приклад и приклад Progressive Comfort**”.

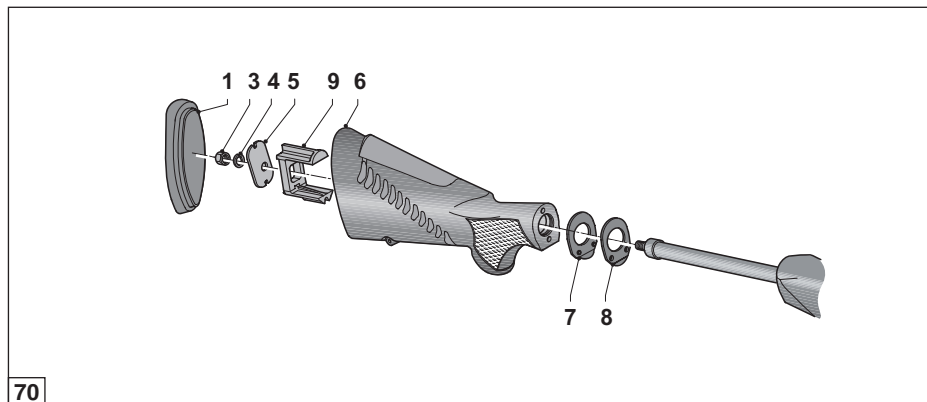

70

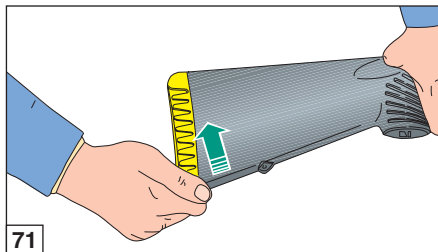

71

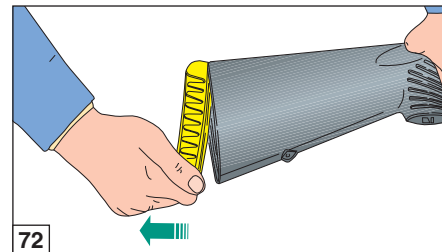

72





- 3) Установите **распорку приклада** “9” в указанном положении (рис. 70).
- 4) Для установки затыльника достаточно с усилием нажать **на затыльник** “1” так, чтобы он вошёл в своё гнездо (рис. 73).

ПРЕДУПРЕЖДЕНИЕ: устанавливайте прокладку погиба “8”; пластину приклада “5” и прокладку отвода “7” только с одинаковыми буквами; например С - CDX - DX или С - CSX - SX. Использование компонентов с разными буквами может привести к необратимой деформации трубки возвратной пружины и неправильному движению затвора.

ПРЕДУПРЕЖДЕНИЕ: после завершения регулировок убедитесь в том, что приклад правильно установлен и надёжно зафиксирован. После нескольких выстрелов проверьте плотность посадки приклада и, в случае необходимости, подтяните его.

После изменения погиба и отвода карабина изменится его вкладка. Рекомендуется **сделать** несколько выстрелов, чтобы убедиться, что новая вкладка подходит к Вашему телосложению и соответствует Вашему стилю стрельбы.

Установка на приклад винта с проушиной для антабки

Только для карабинов с прикладом Progressive Comfort прилагается штифт для крепления антабки, установка которой выполняется следующим образом:

- 1) При помощи крестообразной отвёртки отвинтить крепёжные винты затыльника и отсоединить затыльник “1” (см. рис. 69).

ПРЕДУПРЕЖДЕНИЕ: во избежание повреждения затыльника смазать лезвие отвёртки вазелином или консистентной смазкой.

- 2) При помощи крестообразной отвёртки отвинтить крепёжные винты амортизатора и извлечь амортизатор “2” из полости приклада (см. рис. 69).
- 3) Введите шестигранный ключ в полость приклада и вытолкните им резиновую заглушку из отверстия, предназначенного для винта с проушиной (рис. 74).
- 4) При помощи выколочки диаметром 3 мм вверните до упора винт с проушиной в отверстие на прикладе, сориентировав отверстие в его головке перпендикулярно продольной оси приклада (рис. 75).
- 5) Установите амортизатор “2” в приклад, затем установите **затыльник** (см. рис 69).

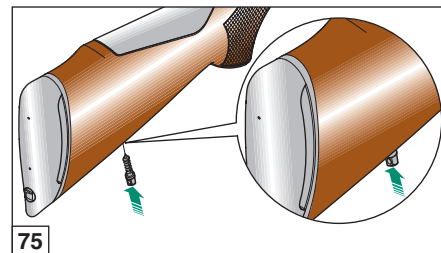
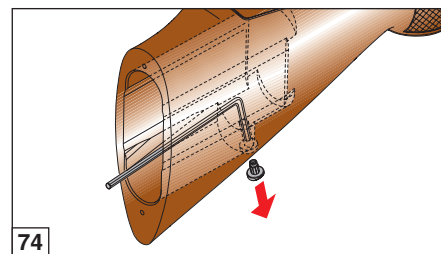
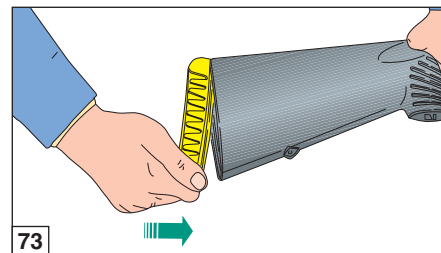



Замена гребня приклада (только для приклада Progressive Comfort)

Порядок замены гребня приклада:

- 1) При помощи крестообразной отвёртки отвинтить крепёжные винты затыльника и отсоединить затыльник “1” (см. рис. 69).

ПРЕДУПРЕЖДЕНИЕ: во избежание повреждения затыльника смазать лезвие отвёртки вазелином или консистентной смазкой.

- 2) При помощи крестообразной отвёртки отвинтить крепёжные винты амортизатора и извлечь амортизатор “2” из полости приклада (см. рис. 69).
- 3) Вставить отвёртку в полость приклада, ввести её наконечник в отверстие под гребнем. Надавить наконечником отвёртки на заднюю часть гребня и вытолкнуть её из гнезда, затем снять гребень, подняв его за заднюю часть (рис. 76).
- 4) Для установки сменного гребня совместите два выступа, находящихся на его нижней части, с двумя гнездами на посадочном месте гребня, затем плотно прижать гребень к его посадочному месту на прикладе. Щелчок свидетельствует о правильной установке гребня (рис. 77).

ВНИМАНИЕ! Правильно установленный гребень должен находиться заподлицо с поверхностью приклада.

- 5) Установите амортизатор “2” в приклад, затем установите **затыльник** (см. рис. 69).

Регулировка прицела

В случае если заводская пристрелка не соответствует индивидуальным требованиям стрельбы, имеется возможность выполнить как горизонтальную, так и вертикальную регулировку прицела (см. стр. 196).

Перед выполнением каких-либо манипуляций с оружием убедитесь в отсутствии патрона в патроннике и в магазине!

(Внимательно изучите указания по заряданию и разряжанию карабина).

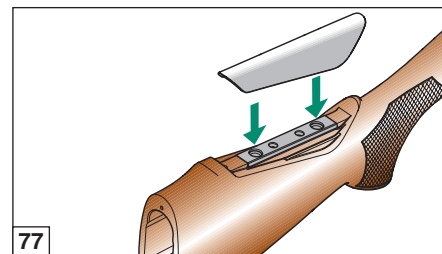
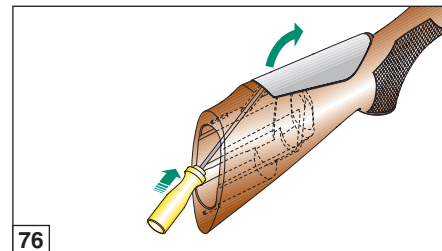



Горизонтальная регулировка прицела

Для горизонтальной регулировки целика необходимо выполнить следующие операции:

- 1) При помощи входящего в комплект поставки ключа отрегулируйте положение целика в нужном Вам направлении (вправо, если необходимо сместить СТП вправо, или же влево, если необходимо сместить СТП влево). Регулировка выполняется по рискам (рис. 78).

Для горизонтальной регулировки мушки следует выполнить следующие операции:

- 1) При помощи входящего в комплект поставки ключа слегка ослабьте **винт** боковой регулировки мушки (рис. 79).
- 2) Отрегулируйте положение мушки в нужном Вам направлении (вправо, если необходимо сместить СТП вправо, или же влево, если необходимо сместить СТП влево). Регулировка выполняется по рискам, нанесённым на основание мушки. После проведения регулировки необходимо вновь затянуть регулировочный винт.

Вертикальная регулировка прицела

Для вертикальной регулировки целика необходимо выполнить следующие операции:

- 1) При помощи входящего в комплект поставки ключа отрегулируйте положение целика в нужном Вам направлении (вверх, если необходимо сместить СТП вверх, или вниз, если необходимо сместить СТП вниз). Регулировка выполняется по рискам, нанесённым на основание целика (рис. 80).

Для вертикальной регулировки мушки следует выполнить следующие операции:

- 1) При помощи входящего в комплект поставки ключа отрегулируйте положение мушки в нужном Вам направлении (вниз, если необходимо сместить СТП вверх, или вверх, если необходимо сместить СТП вниз) (рис. 81).

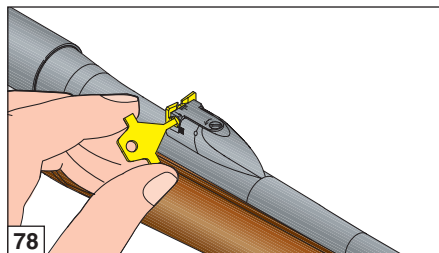

78

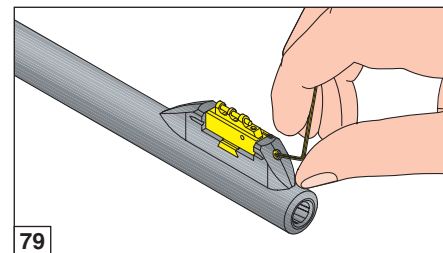

79

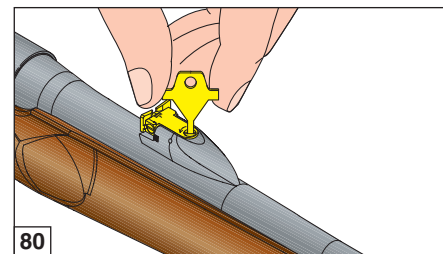

80

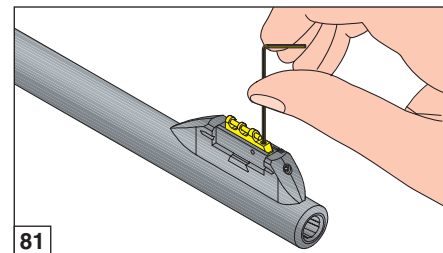

81



Замена ствола

ВНИМАНИЕ! в некоторых странах разрешён только постоянный магазин, который не может быть заменён на магазин под патроны иного калибра. У карабинов такой модификации замена ствола невозможна.

(А) - Замена ствола (за исключением стволов, перечисленных в п. В) выполняется в следующем порядке:

- 1) Отсоединить заменяемый ствол (см. "Порядок разборки", стр. 184, рисунки 33 - 36 и соответствующие описания).
- 2) Установить новый ствол вместе с соответствующим затвором (см. "Порядок сборки", стр. 180-181, рисунки 7 - 15 и соответствующие описания).

(В) - Стволы калибра 308 Win и 300/270 Win Short Magnum

ВНИМАНИЕ! для этих стволов необходимо установить ограничитель хода затворной группы.

Замена выполняется в следующем порядке:

- 1) Отсоединить заменяемый ствол (см. "Порядок разборки", стр. 184, рисунки 33 - 36 и соответствующие описания).
- 2) Отсоединить отъёмный магазин или открыть постоянный откидной магазин (см. "Порядок разборки", стр. 186, рисунки 44 - 46 и соответствующие описания).

- 3) Извлечь блок УСМ из ствольной коробки (см. "Порядок разборки", стр. 186, рисунки 47 - 49 и соответствующие описания).
- 4) Вставить ограничитель хода затворной группы в нижнее окно ствольной коробки и установить его вплотную к задней стенке ствольной коробки (рис. 82 и 83).
- 5) Установить блок УСМ таким образом, чтобы он зафиксировал ограничитель в вышеуказанном положении (см. "Порядок сборки", стр. 188, рисунки 54 - 56 и соответствующие описания).

ВНИМАНИЕ! блок УСМ должен плотно прижимать ограничитель хода к задней стенке затворной коробки (рис. 83).

- 6) Присоединить отъёмный магазин или закрыть постоянный откидной магазин.
- 7) Установить новый ствол вместе с соответствующим затвором (см. "Порядок сборки", стр. 180-181, рисунки 7 - 15 и соответствующие описания).

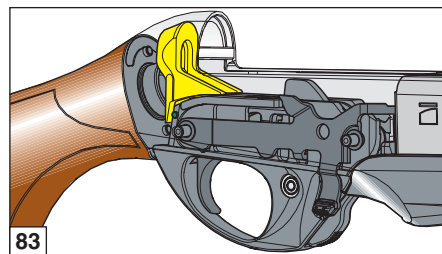
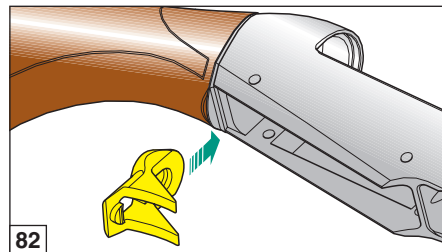



(С) - Замена стволов, перечисленных в п. В

Для замены ствола калибра 308 Win или 300/270 Win Short Magnum на ствол иного калибра необходимо удалить ограничитель хода затворной группы.

Порядок замены:

- 1) Отсоединить заменяемый ствол (см. "**Порядок разборки**", стр. 184, рисунки **33 - 36** и соответствующие описания).
- 2) Отсоединить отъемный магазин или открыть постоянный откидной магазин (см. "**Порядок разборки**", стр. 186, рисунки **44 - 46** и соответствующие описания).
- 3) Извлечь блок УСМ из ствольной коробки (см. "**Порядок разборки**", стр. 186, рисунки **47 - 49** и соответствующие описания).
- 4) Извлечь ограничитель хода затворной группы (рис. 84).
- 5) Установить блок УСМ (см. "**Порядок сборки**", стр. 188, рисунки **54 - 56** и соответствующие описания).
- 6) Присоединить отъемный магазин или закрыть постоянный откидной магазин.
- 7) Установить новый ствол вместе с соответствующим затвором (см. "**Порядок сборки**", стр. 180-181, рисунки **7 - 15** и соответствующие описания).

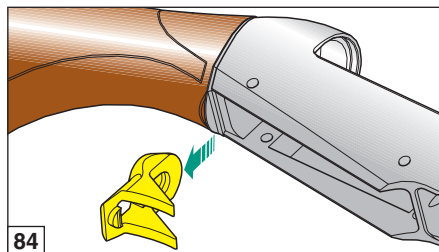

INTYG OM ACCEPTANSKONTROLL

BENELLI ARMI S.p.A. (AB) försäkrar att alla dess produkter har undergått en regelmässig kontroll av vapenkontrollmyndigheten (Banco Nazionale di Prova), enligt gällande lagstiftning, som intygas av officiella stämplat som anbringats på stammen eller pipan.

Meddelande om behandling av personuppgifter enligt artikel 13 i den italienska personuppgiftslagen 196/2003

- Personuppgifterna som lämnas av dig direkt till Benelli Armi eller som samlas in genom våra auktoriserade återförsäljare/importörer behandlas för följande ändamål:
 - Utfärdande av produktens garantiintyg samt genomförande av support och service avseende produkten enligt de allmänna garantivillkoren.
 - Direktreklam (försäljnings- och reklammeddelanden, nyhetsbrev, direktförsäljning, marknadsundersökningar).
 - Profilering av köp genom analys av kundvanor och konsumtionsval.
 - Statistik och marknadsundersökningar.
- Behandlingen sker manuellt, automatiskt och via datorsystem av oss utsedd uppgiftskontrollant och/eller behandlingsansvarig.
- Dina personuppgifter kan delges av oss till företag som samarbetar med Benelli Armi i egenskap av moderbolag, dotterbolag och/eller koncernbolag. Personuppgifterna kan även delges företag som levererar specifika tjänster till Benelli Armi (t.ex. företag som behandlar personuppgifterna för genomförande och hantering av IT-tjänster, service- och konsultföretag och -kontor som anlitas av Benelli Armi, transportföretag och speditörer vad gäller leveransen av varorna samt tullföräranden). Uppgifterna kommer inte att spridas.
- Efter föregående godkännande av uppgiftslämnaren kan personuppgifterna kommuniceras av Benelli Armi till auktoriserade återförsäljare av Benelli Armi produkter och andra tredje part företag så att de kan skicka ut försäljnings- och reklammeddelanden om liknande varor och tjänster som marknadsförs av Benelli Armi.

GARANTIINTYG

För att erhålla garantiintyget ska du gå in på webbplatsen Benelli www.benelli.it och välja avsnittet "Online-garanti" eller fylla i detta certifikat i sin helhet, få det stämplat av återförsäljaren och sedan skicka det i ett förslutet kuvert till adressen som anges nedan.

SAKO OY FINLAND FILIAL

Vastberga Alle 2-4 - Box 42159

STOCKHOLM

SWEDEN



- Det är valfritt att lämna ut personuppgifterna. Om uppgiftslämnaren inte vill lämna ut personuppgifterna helt eller delvis kan det hända att Benelli Armi inte kan utfärda garantiintyget för den köpta produkten. Om uppgiftslämnaren inte vill lämna ut personuppgifterna för marknadsföring, profilerings och kommunikation till tredje part för marknadsföring påverkar detta inte på något sätt utfärdandet av garantiintyget. Det leder endast till att uppgiftslämnaren inte kommer att få marknadsföringsmeddelanden från Benelli Armi och tredje part som erbjuder liknande varor och tjänster som marknadsförs av Benelli Armi. Uppgiftskontrollant för behandling av personuppgifterna är Benelli Armi S.p.A., via della Stazione 50, IT-61029 Urbino, PU, Italien. Behandlingsansvarig är Lorenzo Caldari, i denna egenskap med hemvist hos uppgiftskontrollanten.
- Du kan när som helst utöva dina rättigheter enligt artikel 7 i den italienska personuppgiftslagen 196/03. Mer specifikt har du rätt att erhålla bekräftelse på att utlämnade personuppgifter existerar (innehåll och ursprung), kontrollera att de är korrekta eller be om att de uppdateras, ändras eller raderas. För att utöva dessa rättigheter kan du kontakta behandlingsansvarig Lorenzo Caldari genom att skriva till privacy@benelli.it. Godkännande av utskick av försäljnings- och reklammeddelanden gäller inte enbart meddelanden som skickas via automatiserade system utan operatörens ingrepp (t.ex. e-post) utan även via traditionella kontaktsätt som postgång. Uppgiftslämnaren kan alltid återkalla sitt godkännande av behandlingen av sina uppgifter för detta ändamål. Detta gäller även enskilda delar, t.ex. att endast ta emot reklam via postgång och inte via automatiserade system (e-post).
 - Jag godkänner att mina personuppgifter behandlas för direktreklam och utskick av nyhetsbrev.
 - Jag godkänner att mina personuppgifter behandlas för profilerings och analys av konsumtionsval.
 - Jag godkänner att mina personuppgifter delges tredje part och för de ändamål som anges i punkt 4 i meddelandet.

Datum

Underskrift





VIKTIGT!

För att erhålla garantiintyget (ej online) är det nödvändigt att fylla i detta certifikat i sin helhet, få det stämplat av den av Benelli Armi auktoriserade återförsäljaren och sedan skicka det i ett förslutet kuvert.

Vid underlåtenhet att skicka in detta intyg eller vid avsaknad av uppgifter som är nödvändiga för tillämpning av garantivillkoren, kommer reparationen av vapnet att vara avgiftsbelagd.

ÅTERFÖRSÄLJARENS STÄMPEL OCH UNDERSKRIFT

MODELL	_____
STOMMENS SERIENUMMER	nr
PIPANS SERIENUMMER	nr
NAMN	_____
EFTERNAMN	_____
GATUADRESS	_____
POSTNUMMER	_____
ORT/STAD	_____
LAND	_____
e-post	_____
INKÖPSDATUM	_____



GARANTIINTYG

BENELLI ARMI S.p.A. lämnar en femårsgaranti (5) för sina gevär och karbiner som gäller från och med inköpsdatumet (köpekvittot gäller som intyg om detta) mot tillverknings- och materialfel. Detta avser endast metalldelarna.

Produkten som omfattas av denna garanti kommer att repareras gratis - med undantag för eventuella *speditionskostnader som åligger köparen* - vid **Benellis assistanscentrum i Urbino eller av reparatörer som är auktoriserade av Benelli.**

Garantin börjar att gälla från och med inköpsdatumet: alla utbyten av komponenter och reparation av dessa medför ingen förlängning av garantins giltighetsperiod.

Köparen har vid inget tillfälle rätt till ett utbyte av hela vapnet.

Alla skador till följd av försummelse, uteblivet underhåll, manipulering, reparation som utförts av icke auktoriserad personal, användning av ammunition som inte uppfyller internationella standarder, ammunition som laddats manuellt och/eller laddats om, felaktig användning av vapnet, brist på överensstämmelse med de föreskrifter som anges i användar- och underhållshandboken eller skador som på annat sätt orsakats av yttre faktorer i förhållande till normal användning/funktion av vapnet, omfattas inte av denna garanti.

BENELLI ARMI S.p.A. (AB) ansvarar inte för någon typ av direkta eller indirekta skador som förorsakas på personer, djur eller föremål, och som är ett resultat av vårdslöshet och/eller oskicklighet i att hantera vapnet, utöver alla andra skäl som räknas upp i föregående avsnitt.



MODELL

STOMMENS
SERIENUMMER

nr | | | | | | | | | | | | | | | |

PIPANS
SERIENUMMER

nr | | | | | | | | | | | | | | | |

INKÖPSDATUM

ÅTERFÖRSÄLJARENS STÄMPEL OCH UNDERSKRIFT

KÖPAREN SKA SPARA DOKUMENTET

INTYG OM ACCEPTANSKONTROLL

BENELLI ARMI S.p.A. (AB) försäkrar att alla dess produkter har undergått en regelmässig kontroll av vapenkontrollmyndigheten (Banco Nazionale di Prova), enligt gällande lagstiftning, som intygas av officiella stämplat som anbringats på stammen eller pipan.

Meddelande om behandling av personuppgifter enligt artikel 13 i den italienska personuppgiftslagen 196/2003

- Personuppgifterna som lämnas av dig direkt till Benelli Armi eller som samlas in genom våra auktoriserade återförsäljare/importörer behandlas för följande ändamål:
 - Utfärdande av produktens garantiintyg samt genomförande av support och service avseende produkten enligt de allmänna garantivillkoren.
 - Direktreklam (försäljnings- och reklammeddelanden, nyhetsbrev, direktförsäljning, marknadsundersökningar).
 - Profilering av köp genom analys av kundvanor och konsumtionsval.
 - Statistik och marknadsundersökningar.
- Behandlingen sker manuellt, automatiskt och via datorsystem av oss utsedd uppgiftskontrollant och/eller behandlingsansvarig.
- Dina personuppgifter kan delges av oss till företag som samarbetar med Benelli Armi i egenskap av moderbolag, dotterbolag och/eller koncernbolag. Personuppgifterna kan även delges företag som levererar specifika tjänster till Benelli Armi (t.ex. företag som behandlar personuppgifterna för genomförande och hantering av IT-tjänster, service- och konsultföretag och -kontor som anlitas av Benelli Armi, transportföretag och speditörer vad gäller leveransen av varorna samt tullföräranden). Uppgifterna kommer inte att spridas.
- Efter föregående godkännande av uppgiftslämnaren kan personuppgifterna kommuniceras av Benelli Armi till auktoriserade återförsäljare av Benelli Armi produkter och andra tredje part företag så att de kan skicka ut försäljnings- och reklammeddelanden om liknande varor och tjänster som marknadsförs av Benelli Armi.

GARANTIINTYG

För att erhålla garantiintyget ska du gå in på webbplatsen Benelli www.benelli.it och välja avsnittet **“Online-garanti”** eller fylla i detta certifikat i sin helhet, få det stämplat av återförsäljaren och sedan skicka det i ett förslutet kuvert till den importör som finns närmast dig. Du kan enkelt hitta importörens uppgifter under avsnittet **“Assistans”** på webbplatsen www.benelli.it



- Det är valfritt att lämna ut personuppgifterna. Om uppgiftslämnaren inte vill lämna ut personuppgifterna helt eller delvis kan det hända att Benelli Armi inte kan utfärda garantiintyget för den köpta produkten. Om uppgiftslämnaren inte vill lämna ut personuppgifterna för marknadsföring, profilering och kommunikation till tredje part för marknadsföring påverkar detta inte på något sätt utfärdandet av garantiintyget. Det leder endast till att uppgiftslämnaren inte kommer att få marknadsföringsmeddelanden från Benelli Armi och tredje part som erbjuder liknande varor och tjänster som marknadsförs av Benelli Armi. Uppgiftskontrollant för behandling av personuppgifterna är Benelli Armi S.p.A., via della Stazione 50, IT-61029 Urbino, PU, Italien. Behandlingsansvarig är Lorenzo Caldari, i denna egenskap med hemvist hos uppgiftskontrollanten.
- Du kan när som helst utöva dina rättigheter enligt artikel 7 i den italienska personuppgiftslagen 196/03. Mer specifikt har du rätt att erhålla bekräftelse på att utlämnade personuppgifter existerar (innehåll och ursprung), kontrollera att de är korrekta eller be om att de uppdateras, ändras eller raderas. För att utöva dessa rättigheter kan du kontakta behandlingsansvarig Lorenzo Caldari genom att skriva till privacy@benelli.it. Godkännande av utskick av försäljnings- och reklammeddelanden gäller inte enbart meddelanden som skickas via automatiserade system utan operatörens ingrepp (t.ex. e-post) utan även via traditionella kontaktsätt som postgång. Uppgiftslämnaren kan alltid återkalla sitt godkännande av behandlingen av sina uppgifter för detta ändamål. Detta gäller även enskilda delar, t.ex. att endast ta emot reklam via postgång och inte via automatiserade system (e-post).
 - Jag godkänner att mina personuppgifter behandlas för direktreklam och utskick av nyhetsbrev.
 - Jag godkänner att mina personuppgifter behandlas för profilering av köp och analys av konsumtionsval.
 - Jag godkänner att mina personuppgifter delges tredje part och för de ändamål som anges i punkt 4 i meddelandet.

Datum

Underskrift





VIKTIGT!

För att erhålla garantiintyget (ej online) är det nödvändigt att fylla i detta certifikat i sin helhet, få det stämplat av den av Benelli Armi auktoriserade återförsäljaren och sedan skicka det i ett förslutet kuvert.

Vid underlåtenhet att skicka in detta intyg eller vid avsaknad av uppgifter som är nödvändiga för tillämpning av garantivillkoren, kommer reparationen av vapnet att vara avgiftsbelagd.

ÅTERFÖRSÄLJARENS STÄMPEL OCH UNDERSKRIFT

MODELL	_____
STOMMENS SERIENUMMER	nr
PIPANS SERIENUMMER	nr
NAMN	_____
EFTERNAMN	_____
GATUADRESS	_____
POSTNUMMER	_____
ORT/STAD	_____
LAND	_____
e-post	_____
INKÖPSDATUM	_____



GARANTIINTYG

BENELLI ARMI S.p.A. lämnar en femårsgaranti (5) för sina gevär och karbiner som gäller från och med inköpsdatumet (köpekvittot gäller som intyg om detta) mot tillverknings- och materialfel. Detta avser endast metalldelarna.

Produkten som omfattas av denna garanti kommer att repareras gratis - med undantag för eventuella *speditionskostnader som åligger köparen* - vid **Benellis assistanscentrum i Urbino eller av reparatörer som är auktoriserade av Benelli.**

Garantin börjar att gälla från och med inköpsdatumet: alla utbyten av komponenter och reparation av dessa medför ingen förlängning av garantins giltighetsperiod.

Köparen har vid inget tillfälle rätt till ett utbyte av hela vapnet.

Alla skador till följd av försummelse, uteblivet underhåll, manipulering, reparation som utförts av icke auktoriserad personal, användning av ammunition som inte uppfyller internationella standarder, ammunition som laddats manuellt och/eller laddats om, felaktig användning av vapnet, brist på överensstämmelse med de föreskrifter som anges i användar- och underhållshandboken eller skador som på annat sätt orsakats av yttre faktorer i förhållande till normal användning/funktion av vapnet, omfattas inte av denna garanti.

BENELLI ARMI S.p.A. (AB) ansvarar inte för någon typ av direkta eller indirekta skador som förorsakas på personer, djur eller föremål, och som är ett resultat av vårdslöshet och/eller oskicklighet i att hantera vapnet, utöver alla andra skäl som räknas upp i föregående avsnitt.



MODELL

STOMMENS
SERIENUMMER

nr | | | | | | | | | | | | | |

PIPANS
SERIENUMMER

nr | | | | | | | | | | | | | |

INKÖPSDATUM

ÅTERFÖRSÄLJARENS STÄMPEL OCH UNDERSKRIFT

KÖPAREN SKA SPARA DOKUMENTET



Innehållsförteckning

ANVÄNDNING • UNDERHÅLL	203
Säkerhetsnormer	204
Introduktion	206
Hantering/Användning	206
Ihopsättning av vapnet	207
Användning	209
Säkring	209
Laddning	210
Plundring	211
Vapenvård	212
Underhåll	215
Ihopsättning	216
Felsökning	218
Val av ammunition	218

TILLBEHÖR OCH INSTÄLLNINGAR:

Justering av kolvhöjden (träkolv och kolv Progressive Comfort)	219
Justering av kolvhöjden (syntetisk kolv)	221
Montering av remhållarsprinten på kolven	222
Nedmontering och byte av kilen	223
Justering av träffläge	223
Justering av träffläge i sidled	224
Vertikal justering av träffläge	224
Byte av pipa	225
RESERVDELAR	227





SÄKERHETS NORMER

VARNING: VAR VÄNLIG LÄS IGENOM DENNA HANDBOK INNAN VAPNET ANVÄNDS.

VARNING: OM SKJUTVAPNET INTE HANTERAS KORREKT, KAN DE VARA FARLIGA, OCH ÄVEN POTENTIellt FÖRORSAKA ALLVARLIGA OCH IRREPARABLA SKADOR. DE SÄKERHETS NORMER SOM ANGES NEDAN SYFTAR TILL ATT UNDERSTRYKA DET VIKTIGA ANSVAR SOM ÅLIGGER INNEHAVARE OCH ANVÄNDARE AV ELDVAPEN.

1. RIKTA ALDRIG VAPNET I EN RIKTNING SOM INTE ÄR HELT SÄKER.

Rikta aldrig vapnets pipa mot dig själv eller mot en annan person. Detta är ytterst viktigt när du laddar eller tömmer vapnet på patroner.

När du står i begrepp att skjuta mot en måltavla, ska du alltid först kontrollera vad som finns bakom denna. Skotten kan färdas längre än 1,5 km. Om du missar måltavlan eller om projektilen tränger igenom den, måste du försäkra dig om att skottet inte orsakat skador eller överkan på någon eller något.



2. HANTERA ALLTID VAPNET SOM OM DET VORE LADDAT.

Ta aldrig för givet att vapnet är tomt på patroner. Det enda säkra sättet att säkerställa att vapnets patronläge är tomt är genom att öppna det och kontrollera att det inte finns några projektiler. Att ta av eller tömma magasinet betyder inte att

vapnet är tomt eller att det inte går att skjuta. Gevär eller karbiner kan kontrolleras genom att ta ut alla projektiler och sedan öppna och inspektera kammarstycket för att kunna utföra en komplett och genomgående inspektion och säkerställa att det inte finns skott kvar inuti.

3. FÖRVARA VAPNET PÅ ETT SÄKERT STÄLLE SOM ÄR OÅTKOMLIGT FÖR BARN.

Det är ditt ansvar att försäkra dig om att minderåriga eller andra icke behöriga personer inte har åtkomst till vapnet. För att minska risken för olyckor med minderåriga, töm vapnet på patroner, lås in det och placera och lås in ammunitionen på en annan säker plats. Kom alltid ihåg att de säkerhetsförebyggande anordningarna, t.ex. hänglås för vapen, spärrar för kammarstycken osv. inte är tillräckligt för att förhindra att andra personer använder vapnet eller använder det på ett felaktigt sätt. Det vore idealiskt att förvara vapnet i en avsedd säkerhetslåda av stål för att minska risken för att minderåriga eller icke behöriga personer kan använda vapnet på ett felaktigt sätt.

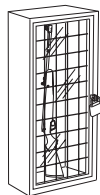

4. SKJUT ALDRIG MOT VATTENYTOR ELLER HÅRDA YTOR.

Att skjuta mot vattenytor, en klippa eller bergvägg eller andra hårda ytor ökar risken för rikoschetter eller fragmentering av projektilerna, som kan leda till att oönskade eller angrepsande måltavlor träffas.



5. DET ÄR VIKTIGT ATT KÄNNA TILL SÄKERHETS FUNKTIONERNA PÅ DET VAPEN NI ANVÄNDER, SAMT KOMMA IHÅG ATT SÄKERHETS ANORDNINGARNA INTE ER-SÄTTER DE OLIKA MOMENTEN FÖR SÄKER HANTERING AV VAPNET.

Förlita dig aldrig enbart på säkerhetsanordningarna för att förhindra olyckor. Det är mycket viktigt att du känner till och iakttar säkerhetsfunktionerna på det vapen som du hanterar. Olyckor kan hur som helst undvikas till större del om du följer de momenten för säker hantering av vapnet som anges i säkerhetsreglerna och i denna handbok.

För att ytterligare bekanta dig med hur man använder detta eller andra vapen på ett säkert sätt, rekommenderar vi att du går en kurs i vapensäkerhet som hålls av en fackman i sektorn, som är expert på användningstekniker och säkerhetsförfaranden.

6. FÖRVARA VAPNET PÅ LÄMPLIGT SÄTT.

Förvara vapnet så att det inte samlas smuts eller damm i de mekaniska delarna. Följ instruktionerna i denna handbok, rengör och smörj vapnet efter varje användningstillfälle för att förebygga rost, skador på pipan eller att det samlas smuts som göra så att vapnet inte fungerar vid behov. Kontrollera alltid vapnet invändigt och kammarstycket innan du laddar det, för att säkerställa att det är rent och fritt från tilltäppningar.

Att skjuta när det finns hinder eller tilltäppningar i pipan eller i kammarstycket kan leda till explosion i pipan och skada dig eller andra personer i närheten. Om du hör ett konstigt ljud under skju-





tandet, ska du omedelbart sluta att skjuta, aktivera säkringen och tömma vapnet. Försäkra dig om att kammaren och pipan är fria från eventuella hinder, såsom en projektil som fastnat inuti pipan till följd av defekt eller olämplig ammunition.

7. ANVÄND LÄMPLIG AMMUNITION.

Använd endast fabriksstillverkad ammunition, ny ammunition som tillverkats enligt följande industrispecifikationer: CIP (Europa och andra länder), SAAMI® (USA).

Säkerställ att projektilerna är av en lämplig kaliber och typ för det vapen som används. Vapnets kaliber är tydligt märkt på gevärspipen eller på pistolens kolv eller pipa.

En användning av omladdad eller sammansatt ammunition kan öka risken för överdrivet tryck på patronen, eller leda till explosion av basdelen eller andra defekter på ammunitionen som kan orsaka skador på vapnet eller skada dig eller andra personer i närheten.

8. ANVÄND ALLTID SKYDDSGLASÖGON OCH ÖRONPROPPAR NÄR DU SKJUTER.

Risken för att gas, krut eller metallfragment träffar och skadar skytten under skjutandet är avlägsen, men om detta skulle inträffa kan det leda till allvarliga skador, som omfattar



en risk att förlora synen. Skytten ska alltid bära mycket tåliga skyddsglasögon när han/hon skjuter. Öronproppar eller andra typer av likvärdiga skydd av hög kvalitet hjälper till att minska risken för skador som förorsakats av skjutandet.

9. KLÄTTRA ALDRIG UPP I TRÄD, PÅ STAKET ELLER HINDER MED LADDAT VAPEN.

Öppna och töm vapnets kammare och aktivera säkringen innan du klättrar upp i eller ner från träd eller innan du klättrar över staket eller hoppar över diken eller andra hinder.



Kasta inte och rikta inte vapnet mot dig själv eller mot en annan person. Töm alltid vapnet på ammunition och gör en okulär och fysisk kontroll för att säkerställa att magasinet, laddningsmekanismen och kammaren är tömda och att slutstycket på vapnet är öppet innan du överlämnar det till en annan person. Ta aldrig ett vapen från en annan person såvida det inte är tömt på ammunition, okulärt och fysiskt kontrollerat för att på så vis ha säkerställt att det verkligen är tömt på ammunition och ta hur som helst endast vapnet om det är öppet.

10. UNDVIK ATT INTA ALKOHOLDRYCKER ELLER LÄKEMEDEL SOM KAN FÖRSÄMRA REFLEXRÖRELSER OCH SJÄLVKONTROLL MEDAN NI SKJUTER.

Drick aldrig medan du skjuter. Om du tar mediciner som kan försämra reflexrörelserna eller självkontrollen, ska du inte hantera vapen under tiden som du är påverkad.



11. TRANSPORTERA ALDRIG ETT LADDAT VAPEN.

Töm alltid vapnet på ammunition innan du lägger det i ett fordon (kammare och magasin ska vara tomma). Jägare och skyttar ska ladda vapnet



när de nått sin destination, och endast när de står i begrepp att skjuta. Vid innehav av ett vapen för självförsvar, minskas risken för oavsiktliga skott om kammaren lämnas tom.

12. VARNINGAR FÖR EXPONERING AV BLY.

Att tömma vapnet i utrymmen med dålig ventilation, rengöra vapen eller hantera ammunition kan medföra en risk för exponering av bly och andra ämnen som kan orsaka skador på luftvägarna, fortplantningssystemet och andra allvarliga fysiska skador. Stanna alltid till i väl ventilerade områden och utrymmen. Tvätta händerna noga efter exponering.

VARNING: Det är DITT ansvar att känna till och följa lokal och statlig lagstiftning som reglerar handel, transport och användning av vapen i ditt hemland.

VARNING: Detta vapen kan beröva livet på dig och andra personer! Var alltid mycket försiktig när du hanterar vapnet. En olycka är nästan alltid en följd av brist på respekt av vapnets säkerhetsnormer.





Introduktion

Benelli presenterar nu ett helt nytt koncept för halvautomatiska studsare; Benelli Argo-E. Ett resultat av ett ambitiöst utvecklingsarbete, grundat i en gedigen teknisk kunskap och mångårig erfarenhet. Minimalt antal rörliga delar plus en mycket förenklad konstruktion gör Argo-E till ett synnerligen pålitligt och väl fungerande vapen. Argo-E halvautomat är enkel att använda, enkel att ta isär och enkel att vårda. Vi vill påstå att Argo-E är marknads mest innovativa halvautomatiska studsare just nu. Dessutom med en design och form som attraherar både öga och skjutglädje.

Hantering/Användning

Försäkra dig om att vapnet inte har någon patron vare sig i lopp eller magasin innan du hanterar vapnet.

(Läs noga instruktionerna för laddning och plundring).

Argo-E är utrustad med ett löstagbart kryssmagasin. **Benellis** eget patenterade system **ARGO**, Auto Regulating Gas Operating, består av ett roterande slutstycke med tre låsklackar för perfekt och säker låsning.

Så här fungerar vapnet:

Skott Avtryckaren frigör hanen som slår emot tändstiftet, som i sin tur antänder patronen i loppet. De gaser som bildas pressar ut projektilen ur pipan samtidigt som gastrycket expanderar i gaspistongen, vilket ger upphov till att pistongen rör sig tillbaka. Detta i sin tur ger upphov till att även slutstycket rör sig bakåt. Sedan inträffar följande:

öppning öppning av loppet med påföljande

patronutdragning då patronhylsan avlägsnas från loppet, och:

utkast varvid patronhylsan avlägsnas helt ur vapnet. Vid den avslutande fasen av rörelsen bakåt, sker en

omladdning som kan sammanfattas som en "ansamling av energi" för det påföljande skottet. Samtidigt tar andra mekanismer hand om fasen för

matning vilket motsvarar den automatiska utmatningen av en ny patron från magasinet och dess påföljande

placering i loppet, följd av

stängning d.v.s. hermetisk tillslutning av loppet.

Nu är vapnet klart att avlossa nästa skott.



Ihopsättning av vapnet (från emballerat vapen)

Vapnet levereras i två delar i en vapenkassett
(fig. 1)

- a) kolv-låda-förstock
- b) pipa-mekanism-slutstycke

MÄRK: kom i håg att ta bort **plastsyddet** innan du använder vapnet (fig. 2).

Så här sätter du ihop vapnet

- 1) Skruva upp **skruven på förstockens främre ände**, dvs den **främre rembygeln** (fig. 3).
- 2) Drag **förstocken** utåt/framåt (fig. 4).
- 3) Håll del a, **kolv-låda**, med en hand och skruva loss **läsmuttern** för pipan från gaspistongen med den andra (fig. 5).
- 4) Se till att **hanen** är låst i spänt läge (fig. 6).

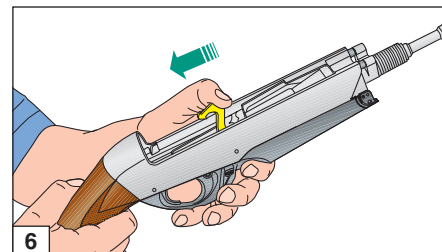
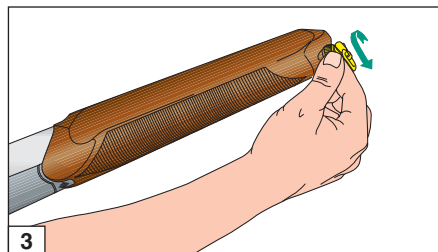
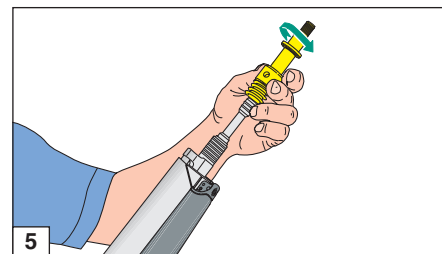
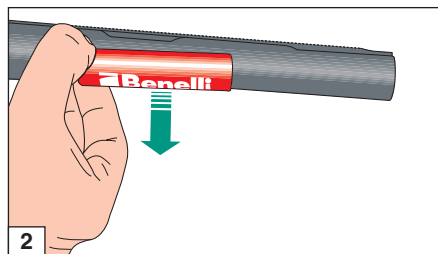
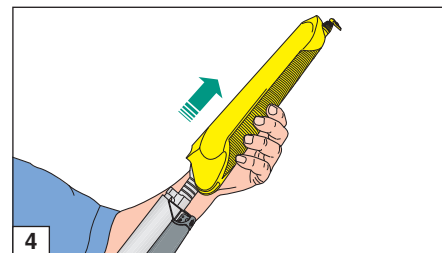
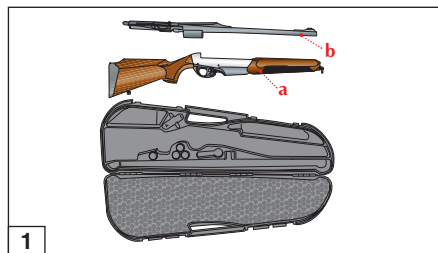



- 5) Håll del a, **kolv-låda**, med en hand och del b, **pipa-mekanism-slutstycke**, med den andra (fig. 7). För på **gascylindern** på gaspistongen samtidigt som du **för slutstycket bakåt** (fig. 8).

OBS: "Vingarna" på **gascylindern** måste överensstämma med tapparna på mekanismdelen (fig. 9).

- 6) För tillbaks pipa-mekanism-slutstycke tills den är på plats i lådan genom ett klick (fig. 10).

VARNING: Länkarmen måste passa i **urtaget i lådans bakre del** (fig. 11).

- 7) Använd **framstockens integrerade verktyg** för att skruva fast **pipans länkskruv** enligt bild (fig. 12). Använd tillräckligt mycket kraft så att fjädern pressas helt ihop (fig. 13).

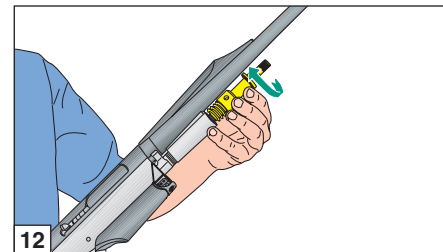
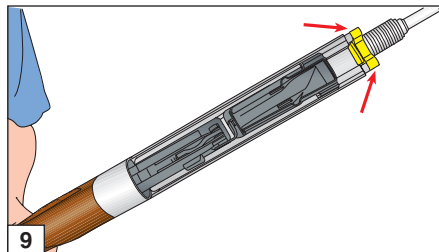
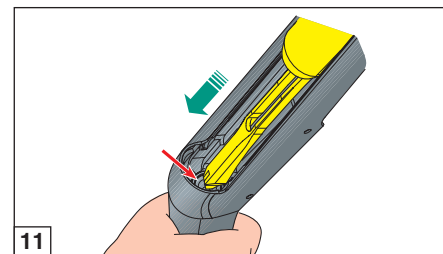
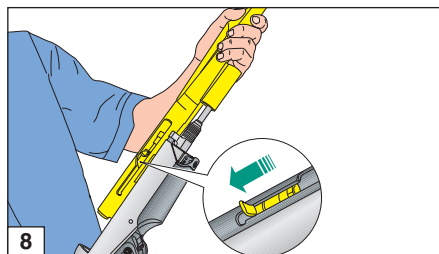
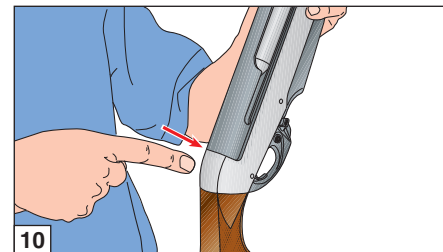
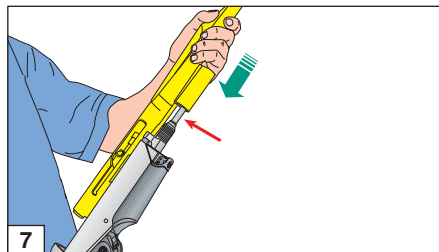



OBS: Skruva dit skruven med tillräcklig kraft för att stå emot fjäderns kraft, som håller pipan på plats, tills den befinner sig i ändstopp mot pistonens sprint.

- 8) Sätt även tillbaka **förstocken** (fig. 14) och skruva fast den med **förstocksskruven** (fig. 15)
- 9) **Stäng slutstycket** genom att först dra det bakåt och sedan trycka ned **slutstycksspärrn** (fig. 16).

Du har nu satt ihop ditt vapen.

Användning

Försäkra dig om att vapnet inte har någon patron vare sig i lopp eller magasin innan du hanterar vapnet.

(Läs noga instruktionerna för laddning och plundring).

Säkring

Tryck in **säkringstangenten** på varbygelns vänstra sida tills den **röda ringen** på tangenten **inte längre syns** (fig. 17-18).

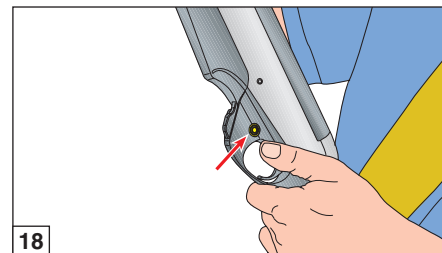
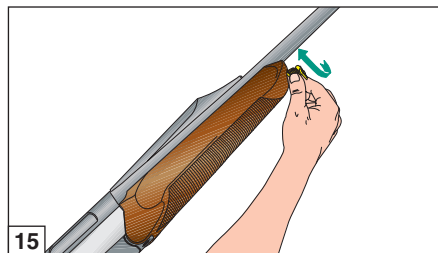
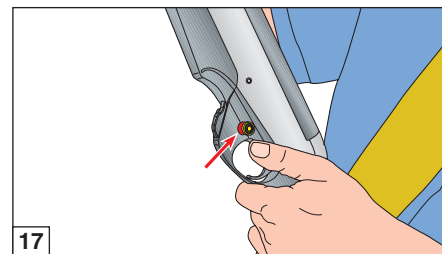
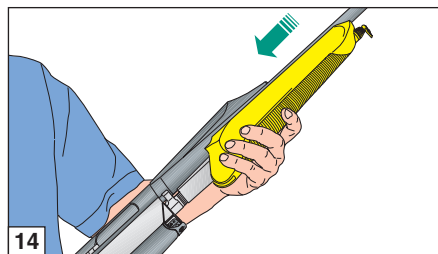
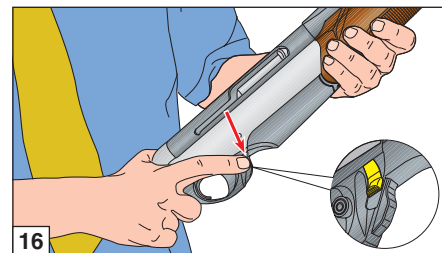
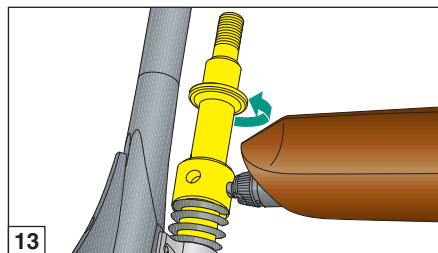



Laddning

Försäkra dig om att vapnet inte har någon patron vare sig i lopp eller magasin innan du hanterar vapnet.

(Läs noga instruktionerna för laddning och plundring).

OBS: Försäkra dig om att vapnet är utrustat med ett magasin med tillåtet antal patroner enligt gällande bestämmelser i användarlandet.

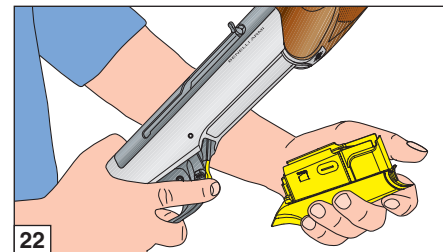
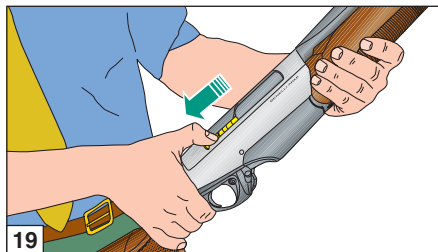

Laddning

OBS: Du kan ladda vapnet i säkrat läge. Ur säkerhetssynpunkt ska vapnet vara riktat i säker riktning.

- 1) Dra tillbaka slutstycket (fig. 19).
- 2) Placera en patron i patronläget (fig. 20).
- 3) Stäng slutstycket genom att föra det något bakåt samtidigt som du för slutstycksspärren nedåt (fig. 16).

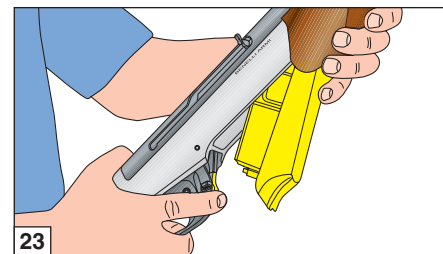
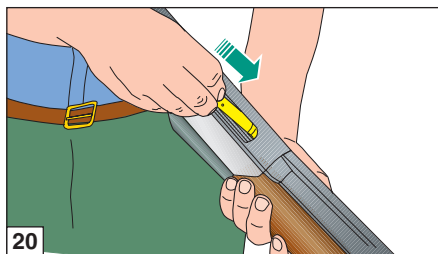

OBS: Vapnet är nu laddat. För att kunna avfira det behöver du bara osäkra det (röd synlig ring). Vapnet är nu klart för avfyring.

- 4) För att ladda vapnet med slutstycket stängt lossar du magasinet med magasinsspärren (fig. 21-22-23-24).

Vapnet är utrustat med ett utdragbart magasin, om tillåtet enligt gällande lagstiftning.

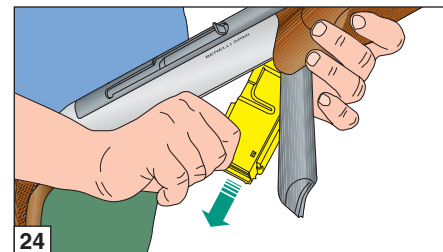
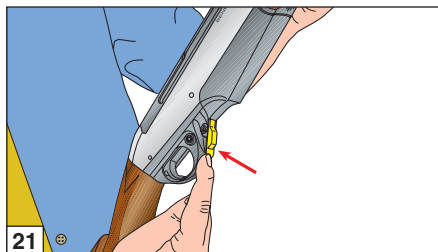



OBS: Magasinet lossar automatiskt från sitt läge när du trycker in magasinsspärren så se till att fånga det med handen så det inte faller till marken.

- 5) Ladda magasinet med **ammunitionen** (fig. 25-26-27).
- 6) **Sätt tillbaka magasinet** under vapnet, se till att det sitter ordentligt (fig. 28-29).

Du har nu **laddat vapnet**. När du osäkrat vapnet är det redo för avfyring (**den röda ringen på säkringstangenten är synlig**).

Plundring

(Vapnet plundras i säkrat läge. Ur säkerhetssynpunkt ska vapnet vara riktat i säker riktning).

Gör så här för att plundra vapnet:

- 1) Ta ur **magasinet** (fig. 21-22-23-24).
- 2) **För slutstycket bakåt** (fig. 30), patronen i patronläget följer nu med ut. Tryck samtidigt upp slutstycksspärren så låses slutstycket i det bakre läget.

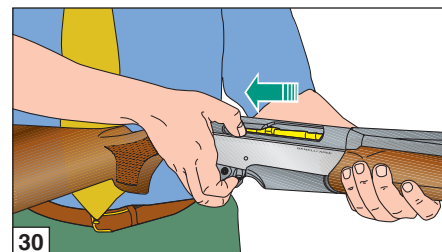
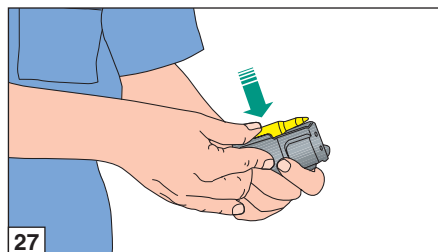
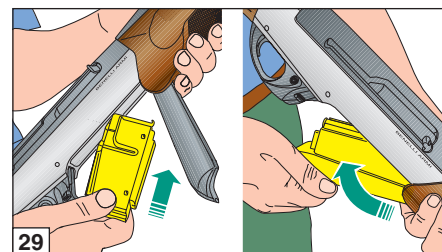
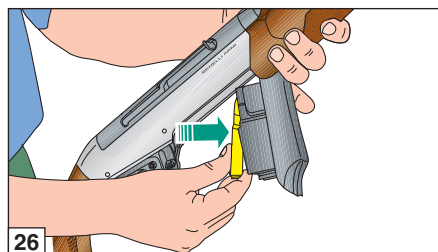
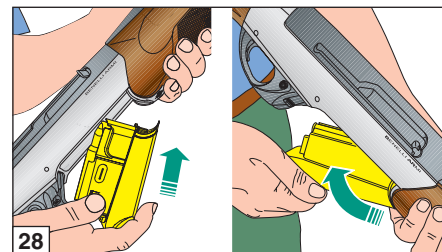
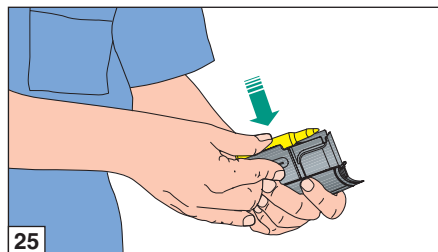



- 3) För **slutstyckshandtaget** något bakåt så lossas slutstycksspärren och du kan stänga **slutstycket** (fig. 31). (När magasinet sitter i måste du även trycka ned slutstycksspärren).
- 4) **Töm magasinet** genom att föra patronerna framåt (fig. 32) och sätt tillbaka det tomma magasinet i vapnet.

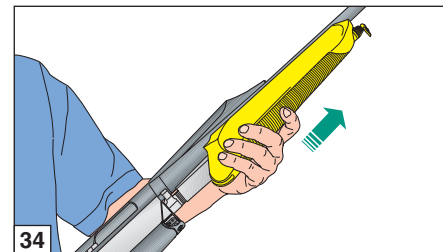
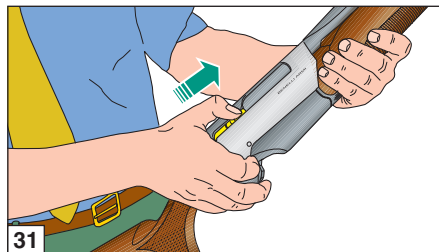

Vapenvård

(för underhåll och rengöring)

Försäkra dig om att vapnet inte har någon patron vare sig i lopp eller magasin innan du hanterar vapnet.

(Läs noga instruktionerna för laddning och plundring).

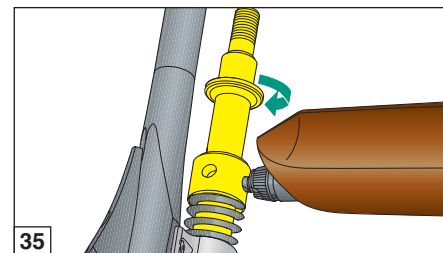
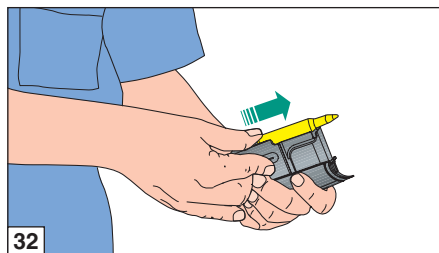

Ta isär vapnet för vapenvård

- 1) För **slutstycket** bakåt (fig. 19).
- 2) Skruva upp **skruven på förstockens främre ände**, dvs den främre remygeln (fig. 33) och drag **förstocken** utåt/framåt (fig. 34).
- 3) Skruva loss **läsmuttern för pipan** (fig. 35) helt. Använd **remhållarsprinten** på förstocken om det behövs.
- 4) För fram **slutstycket** genom att trycka ned slutstycksspärren (fig. 16), **ta sedan bort pipa-låda-mekanism-delen** (fig. 36).

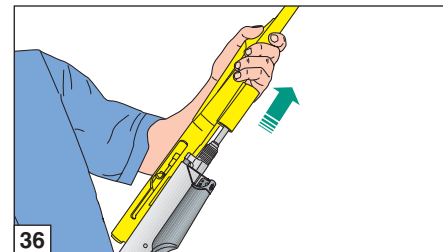
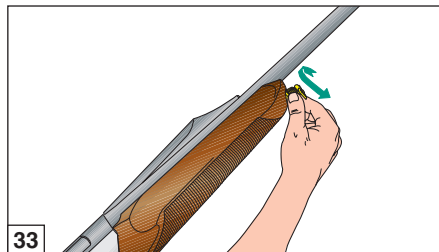

- 5) För tillbaka **slutstycket** igen (fig. 37) och drag bort **slutstyckshantaget** (fig. 38). (Se till att slutstyckshantaget då är vid urtaget på lådan).
- 6) Ta nu ut **slutstycket** (fig. 39).
- 7) Dra ut **sprinten** som håller **tändstiftet**, tryck samtidigt in tändstiftet något (fig. 40).
- 8) Ta ut **tändstiftet** och **fjädern** (fig. 41).
- 9) Ta sedan ut **læssprinten** för slutstyckshuvudet från sin plats (fig. 42).

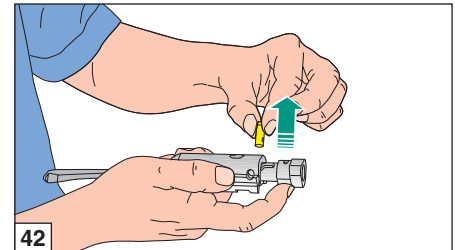
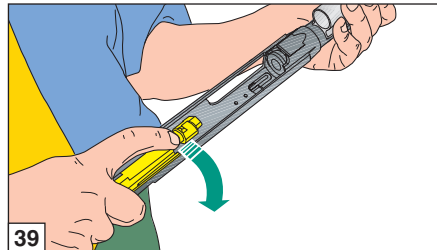
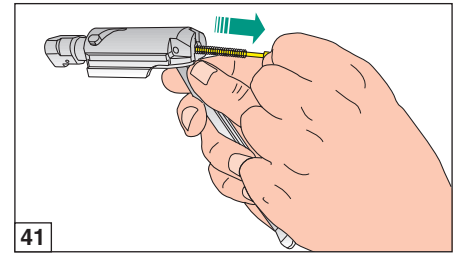
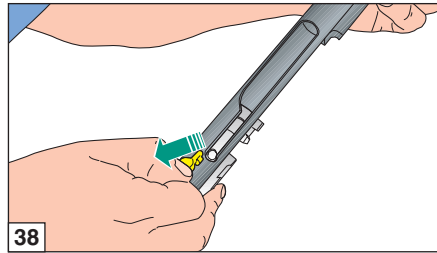
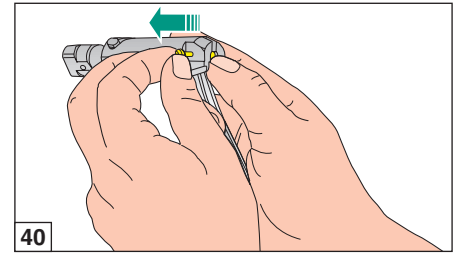
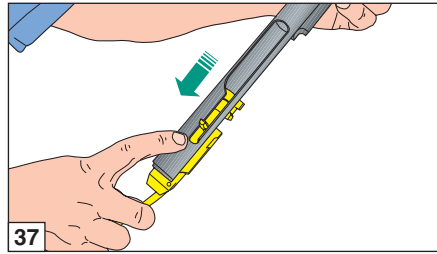



- 10) Drag ut **slutstyckshuvudet** ur slutstycket (fig. 43).
 - 11) Ta ur **magasinet** (fig. 44-45-46).
 - 12) Dra ut de **två sprintarna** som håller avtryckarhuset (fig. 47). Du behöver ett spetsigt verktyg.
 - 13) Ta ut **avtryckarhuset** genom att dra det uppåt genom lådan (fig. 48-49).
- Vapnet är nu helt nedmonterat, och de delar som kan behöva kontrolleras eller rengöras är åtskiljda.

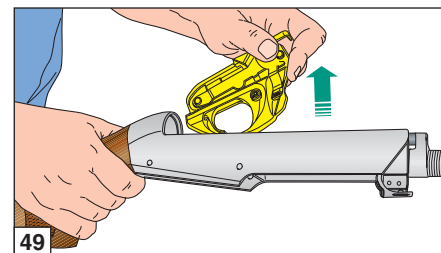
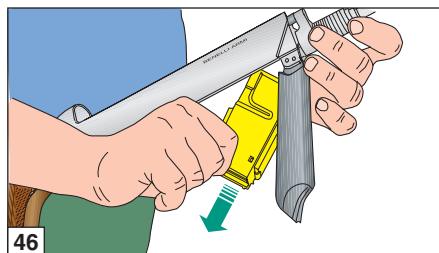
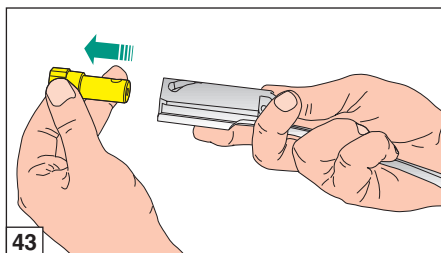
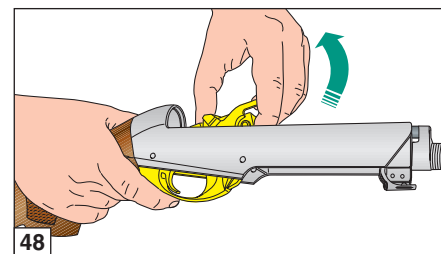
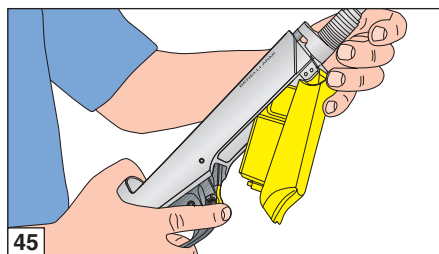
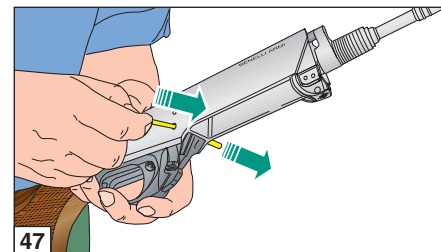
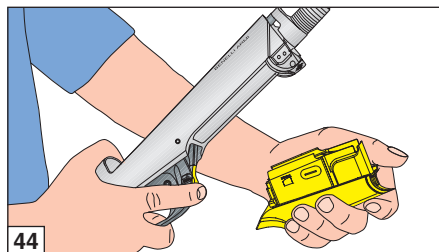



Underhåll

Försäkra dig om att vapnet inte har någon patron vare sig i lopp eller magasin innan du hanterar vapnet.

(Läs noga instruktionerna för laddning och plundring).

Tack vare en extremt föreklad design och väl valda material behöver ARGO-E ingen speciell vapenvård.

Vi rekommenderar följande:

- 1) **Gör ren pipan** efter varje gång du skjutit med vapnet.
- 2) Gör rent och olja in **avtryckardel** och **magasin** en gång per år.
- 3) Gör rent och olja in även **slutstycket**.
- 4) Regelbunden rengöring av kolven och gasuttagscylinern.
- 5) **Övriga metalldelar** bör endast oljas in lätt.

För ett korrekt underhåll av vapnet, **ska rengöringskitet från Benelli användas** (medföljer ej) **och oljan från Benelli** (fig. 50).

För smörjning och skydd av mekaniska delar (stomme, slutstycke och pipa) **rekommenderar vi användning av oljan från Benelli** (fig. 50).

För rengöring av andra komponenter på vapnet (gevärskolv och stock i trä, teknisk polymer och kamouflagefärg eller färg), rekommenderar Benelli användning av specifika produkter, för att undvika att dessa delar kommer i kontakt **med**

olja som innehåller lösningsmedel eller kemiska ämnen i allmänhet, som kan medföra att ytskikten lossnar eller modifieras.

OBS: Gasventil och piston får inte oljas in.

Gascylinern är fäst vid pipan med åtta låsta skruvar som är förseglade med speciallack (fig. 51).

WARNING: Dessa skruvar får inte lossas av annan än utbildad tekniker. I annat fall gäller inte vapnets garantier.

Att rengöra gasintagsystemet
(fig. 52-53)

OBS: viss typer av ammunition innehåller pulver med en särskild sammansättning och detta pulver tenderar att bilda konsistenta avlagringar av restmängder från förbränningen inuti gasintaget.

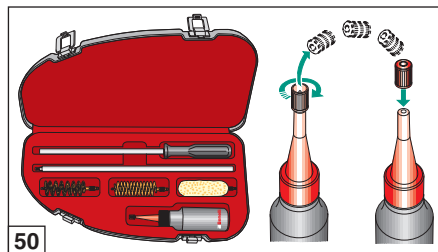

50

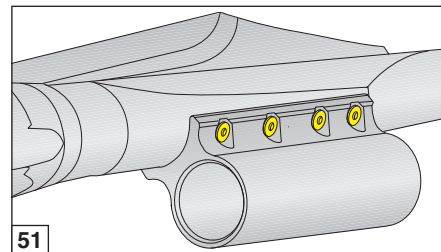

51

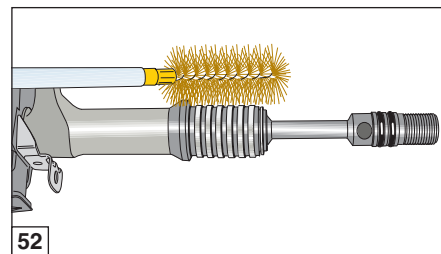

52

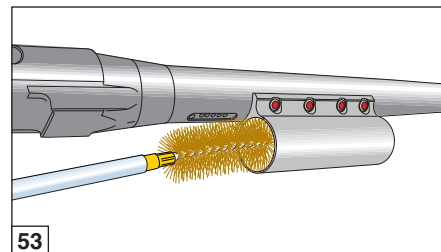

53





Gasintaget ARGO-E som har ett tillbakafört läge längs pipan, främjar det automatiska avlägsnandet av restmängder från förbränningen vid varje avfyringscykel.

Dessa restmängder kan ansamlas, särskild om vapnet inte används under en längre tid, vilket leder till risk för att kolven blockeras.

Därför rekommenderar vi att gasintaget rengöres enligt följande procedur, då vapnet inte har använts under en längre tid och vid slutet av jakt- och skyttesäsongen:

- 1) Demontera pipan och kolven (se demonteringsproceduren på sid. 212).
- 2) Rengör kolven, stifledaren, de elastiska banden och cylinderns insida noga med en rörborste av brons.
- 3) Kontrollera att kolven löper utan hinder och att de elastiska banden är fria att oscillera på kolven.

OBS: kolven och cylinderns insida skall inte smörjas. Eventuell olja kan leda till att förbränningspartiklar ansamlas.

För ytterligare upplysningar kontakta Benelli.

Ihopsättning

Gör så här för att sätta ihop vapnet efter vapenvård:

- 1) Placera **avtryckarhuset** i lådan genom att vrida in det uppifrån, **genom lådan** (fig. 54-55).
- 2) Tryck in **sprintarna** i fram- och bakkant av avtryckarhuset (fig. 56).
- 3) Tag **slutstyckshuvudet** och för in det i slutstycket, var noggrann med att hålet på skaftet passar in i **skåran** (fig. 57).

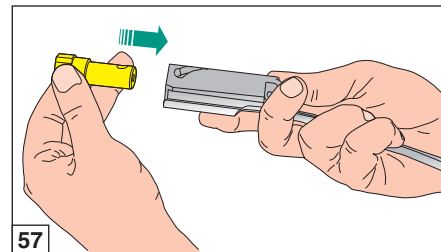
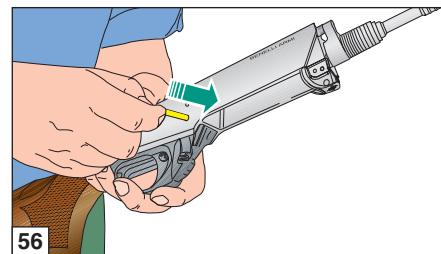
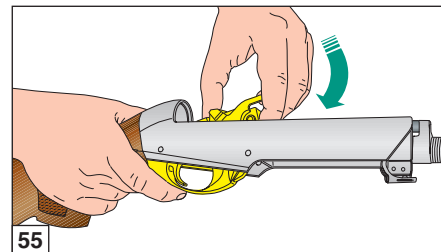
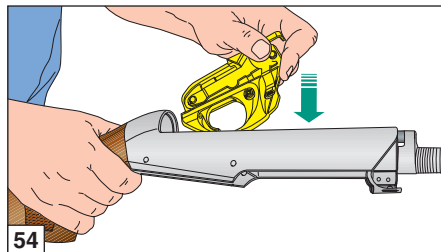



- 4) För in **låsprinten** för slutstyckshuvudet i hålet i slutstyckshuvudets skaft, och låt den passera genom skåran i slutstycket (fig. 58).
- 5) Sätt tillbaka **tändstift** med fjäder, tändstiftet kommer då att låsa slutstyckshuvudets låsprint (fig. 59).

OBS: Försäkra er **alltid** om att ni monterat dit tändstiftets fjäder.

- 6) Sätt nu in **tändstiftets låsprint** (fig. 60).

OBS: Kontrollera ytterligare en gång att **tändstiftets låsprint** är på plats. Om allt nu är på rätt plats ska slutstycket **se ut som på fig. 61**.

OBS: Använd **inget verktyg** för att montera dit tändstiftet i slutstycket: **använd bara fingrarna!**

- 7) Håll **slustycket** med handen och se till att slutstyckshuvudet är i sitt **främre läge** (fig. 62).

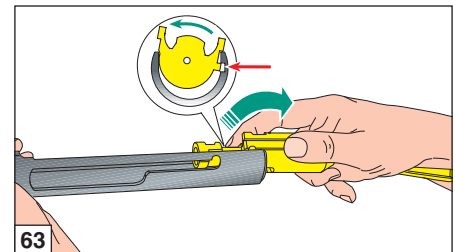
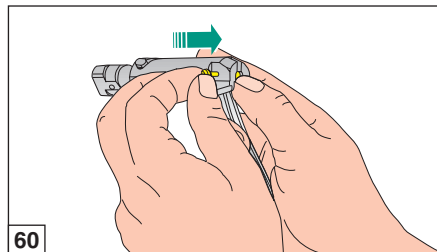
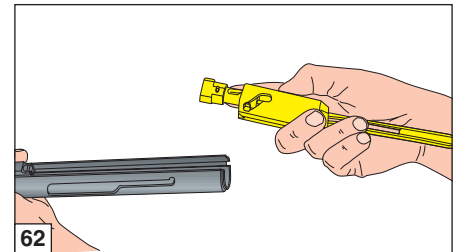
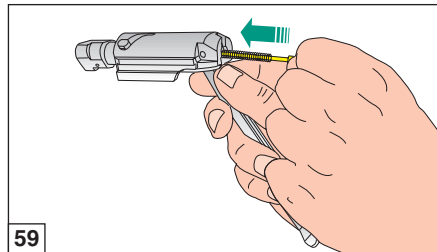
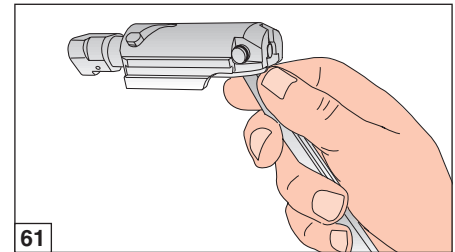
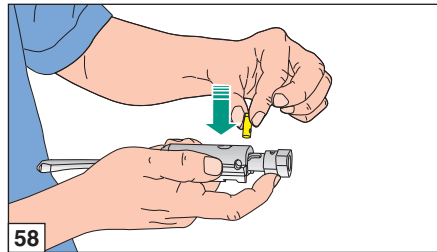

- 8) Placera **slutstycket** enligt fig. 63, genom att **vrida in det i lådan** (fig. 64). Skjut sedan fram det till det läge där du kan sätta tillbaka **slutstyckshandtaget** (fig. 65).
- 9) **Avsluta** monteringen av vapnet genom att upprepa alla arbetsmoment som beskrivs efter punkt 3 på sidan 207.

Felsökning

Försäkra dig om att vapnet inte har någon patron vare sig i lopp eller magasin innan du hanterar vapnet.

(Läs noga instruktionerna för laddning och plundring).

Om du får eldavsrott

- 1) **Kontrollera säkringen.** För att avfira vapnet ska den röda ringen vara synlig.
- 2) **Kontrollera** att det finns en patron i patronläget (sid. 210).
- 3) **Kontrollera slutstycket.** Ev rengör slutstycke och olja in.
- 4) **Kontrollera gasuttaget:** kolven ska röra sig fritt inuti cylindern. Rengör den vid behov (sid. 215).

Låsmutter för pipan

Efter det du **skjutit några skott** med vapnet bör du kontrollera att låsmuttern för pipan är **åtdragen**.

Val av ammunition

All ammunition testad **enligt C.I.P.-normer** och i rätt kaliber, d.v.s. den kaliber som din Argo-E har, är lämplig. Använd enbart ammunition som exakt motsvarar den kaliber som är markerad på pipan.

Detta är utomordentligt viktigt då användning av ammunition i för just ditt vapen felaktig kaliber kan medföra livsfara för skytt och för personer i närheten av skytten.

OBS: Ammunition som är handladdad på ett felaktigt sätt kan också medföra livsfara för skytt och för personer i närheten av skytten.

Samtliga Argo-E vapen är trycktestade hos Italian National Proof House i Gardone Valrompia (Brescia).

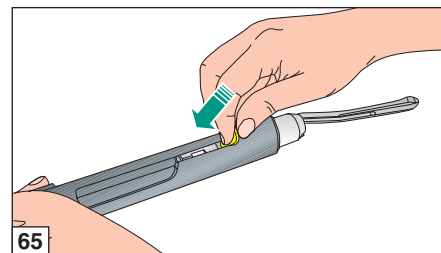
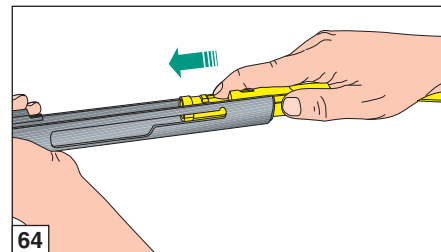

TILLBEHÖR OCH INSTÄLLNINGAR

Justering av kolvhöjden

(träkolv och kolv Progressive Comfort)

Försäkra dig om att vapnet inte har någon patron vare sig i lopp eller magasin innan du hanterar vapnet.

(Läs noga instruktionerna för laddning och plundring).

TABELL FÖR JUSTERING AV KOLVHÖJDEN

Sidojusteringsplatta (plast)	Låsplatta för kolv (stål)	Shim för kolvhöjd (plast)	Höjdvärde hål (mm)
Bokstavs-kombination	Bokstavs-kombination	Bokstavs-kombination	
DX	Z DX	Z	45 ± 1 DX
SX	Z SX		45 ± 1 SX
DX	A DX	A	50 ± 1 DX
SX	A SX		50 ± 1 SX
DX	B DX	B	55 ± 1 DX
SX	B SX		55 ± 1 SX
DX	C DX	C	60 ± 1 DX
SX	C SX		60 ± 1 SX
DX	D DX	D	65 ± 1 DX
SX	D SX		65 ± 1 SX

Anvisningar gällande kombinationen: bokstäverna identifierar satsen med shim för ändring av kolvhöjd - låsplatta. För en korrekt kolvhöjd måste man **alltid** kombinera plattor och shims **med samma bokstav**, t.ex.: C - CDX – för kolvhöjd 60-DX eller C - CSX – för kolvhöjd 60-SX.

DX = Höger
SX = Vänster

Argo-E levereras med ett **antal bricker (shims)** för justering av kolvhöjden. Dessa gör att du enkelt kan höja och sänka kolven för bästa passning för just din kropp och skjutställning.

Vapnet levereras med ett **”kit för justering av kolvhöjden”** (fig. 66A träkolv - fig. 66B kolv Progressive Comfort - fig. 67 syntetisk kolv), som gör det möjligt att justera den konfiguration i vilken vapnet levereras. Kitet består av **en låsplatta för kolven** (av stål) samt **shims för justering av kolvhöjden** (av plast).

Varje platta är **märkt med en bokstavkombination**.

Med satsen går det att erhålla olika konfigurationer av kolvhöjd (anges i tabell) och två olika lägen i sida (höger- resp. vänsterskytt).

Prova nu om kolven är för hög eller för låg för dig.

Är den för låg måste du byta shims, ex vis från C till B, tillsammans med motsvarande låsplatta.

Att byta shims och låsplattor är mycket enkelt:

Träkolv (fig. 68)

Kolv Progressive Comfort (fig. 69)

1) Skruva loss de **två skruvarna** som håller **bakkappan “1”**, använd en kryssmejsel.

WARNING: Undvik skador på bakkapporna genom att **smörja** skruvmejselns spets med vaselin eller fett.

2) (endast för kolv Progressive Comfort) **Skruva loss de två fästskruvarna** och dra ut **satsen Comfort** från kolven **“2”** (kryssmejsel).

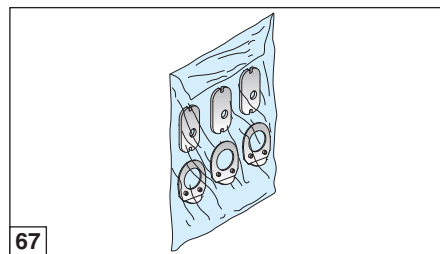
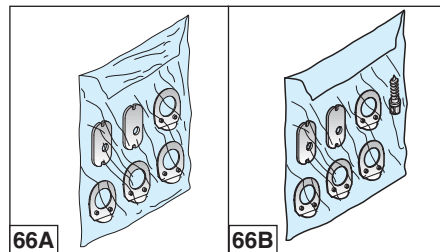

3) Skruva loss **kolvens låsmutter “3”**, använd en 13 mm sexkantnyckel.

4) Tag nu loss **låsmuttern “3”, fjädderingen “4”, kolvens låsplatta “5”, kolven “6”, sidojusteringsplattan “7”** och **shimset för ändring av kolvhöjd “8”** från rekyltuben.

WARNING: (endast för kolv Progressive Comfort) **Om kolvens distansanordning “9”** inte stannar kvar inuti kolven ska den återmonteras så att sätet för **plattan “5”** är vänd i riktning mot bakkappan.





- 5) Montera det valda **shimset för ändring av kolvhöjd "8"** på rekyltuben. Se till att sidan med **bokstavmärkningen** vänder mot kolven.
- 6) Återmontera **sidojusteringsplattan "7"**. Se till att sidan med den valda bokstavmärkningen (HÖ eller VÅ) vänder mot kolven.
- 7) Stöd pipan mot golvet, montera **kolven** och för in den motsvarande **läsplattan "5"** i kolven. Se till att sidan med bokstavmärkningen vänder mot bakkappan.
- 8) Montera **fjädderingen "4"** och **muttern "3"** på rekyltubens lock och **dra åt helt**.
- 9) (endast för kolv *Progressive Comfort*) Återmontera **satsen Comfort "2"** inuti kolven och fäst den med **de två skruvarna** (kryssmejsel).
- 10) Återmontera **bakkappan "1"** och fäst den med **de två skruvarna** (kryssmejsel).

När kolvhöjden ändras, ändras även skjutläget. **Det är lämpligt** att skjuta en rad skott för att säkerställa att den nya konfigurationen anpassar sig till din kroppsbyggnad och stil.

VARNING: När kolvhöjden har ändrats ska du kontrollera att kolven är korrekt fastlåst vid stommen. Upprepa kontrollen efter de första skotten och dra vid behov åt låsmuttern ytterligare med avsedd nyckel för att garantera kolvens fastlåsning.

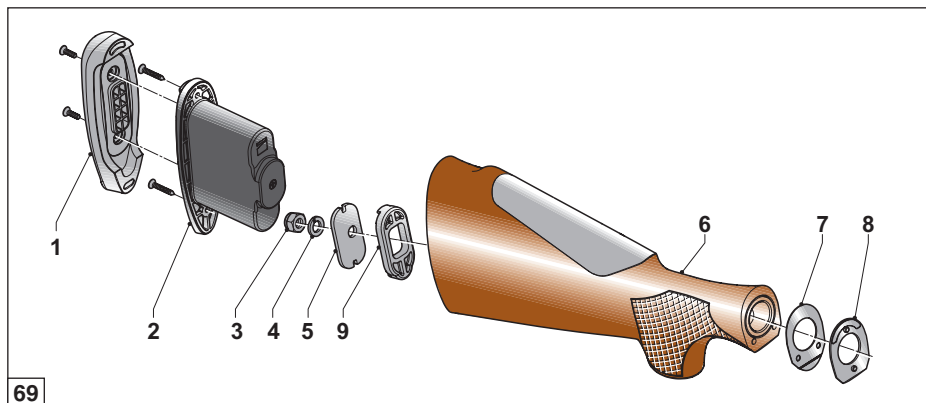
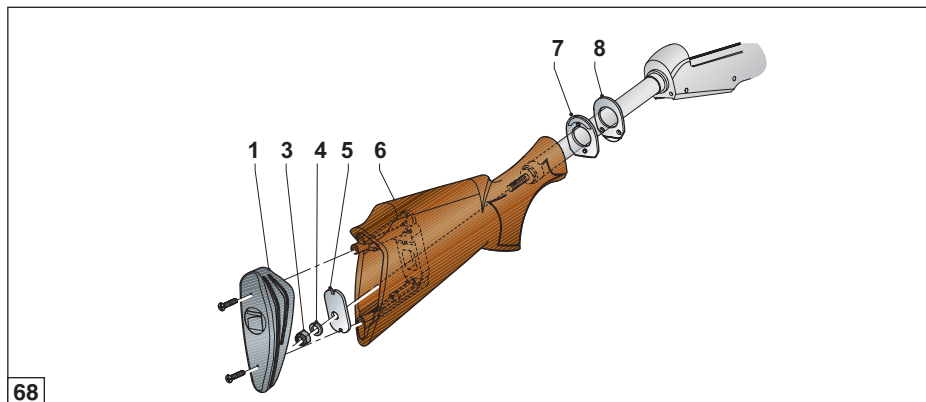

Justering av kolvhöjden (syntetisk kolv)

TABELL FÖR JUSTERING AV KOLVHÖJDEN			
Sidojusteringsplatta (plast)	Låsplatta för kolv (stål)	Shim för kolvhöjd (plast)	Höjdvärde hål (mm)
Bokstavs-kombination	Bokstavs-kombination	Bokstavs-kombination	
DX	Z DX	A	50 ± 1 DX
SX	Z SX		50 ± 1 SX
DX	A DX	B	55 ± 1 DX
SX	A SX		55 ± 1 SX
DX	B DX	C	60 ± 1 DX
SX	B SX		60 ± 1 SX
DX	C DX	D	65 ± 1 DX
SX	C SX		65 ± 1 SX

Anvisningar gällande kombinationen: justeringsbrickorna är markerade med bokstäver.

För en korrekt justering måste man **alltid** kombinera plattor och shims **med samma bokstav, t.ex.: C - CDX - DX eller C - CSX - SX**.

DX = Höger
SX = Vänster

Att byta shims och låsplattor är mycket enkelt:

Syntetisk kolv (fig. 70)

- 1) Tryck **kolvlådan "1"** nerifrån och uppåt (fig. 71-72).
- 2) Upprepa momenten från **3) till 8)** som beskrivs i avsnittet "Träkol och kolv Progressive Comfort".

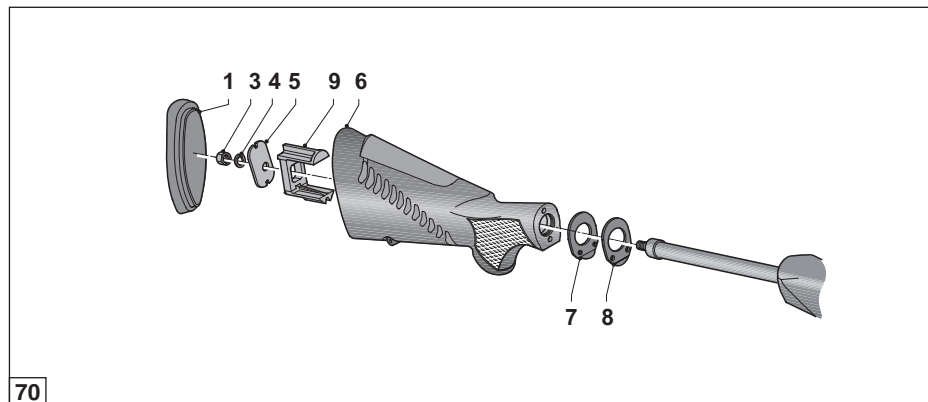

70

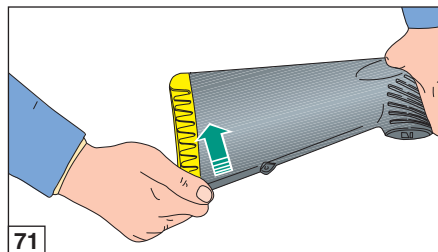

71

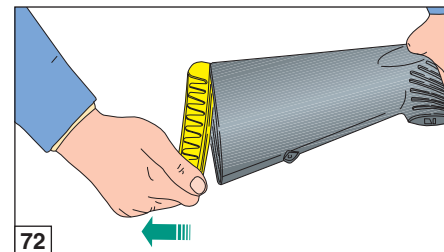

72



- 3) Montera dit **kolvens distansanordning "9"** i den position som indikeras igen (fig. 70).
- 4) För att montera ihop vapnet igen, ska man helt enkelt trycka **kolplåten "1"** hårt mot kolven för att sätta den på plats (fig. 73).

OBS: Använd alltid **shim "8"**, **låsplatta "5"** och **sidojusteringsplatta "7"** med samma bokstavsmarkering, till exempel C - CDX - DX eller C - CSX - SX. Om man använder komponenter med olika bokstäver, kan detta ge upphov till allvarliga formförändringar hos fjäderns ledarrör, vilka i sin tur medför problem med slutstyckets rörelse.

OBS: När kolven åter är monterad på vapnet måste du kontrollera att den passar mot lådan på rätt sätt. Det kan också vara nödvändigt att efter några 10-tal skott ta bort bakkappan och dra åt låsmuttern (3).

När kolvhöjden ändras, ändras även skjutläget. **Det är lämpligt** att skjuta en rad skott för att säkerställa att den nya konfigurationen anpassar sig till din kroppsbyggnad och stil.

Montering av remhållarsprinten på kolven

Endast för de vapen som är utrustade med kolven Progressive Comfort, levereras en sprint för fastgöring av remhållaren. Monteringen av sprinten går till enligt följande:

- 1) **Skruva loss de två fästskruvarna med en kryssmejsel och lossa bakkappan "1"** (se fig. 69).

VARNING: Undvik skador på bakkapporna genom att **smörja** skruvmejselns spets med vaselin eller fett.

- 2) Skruva loss de två fästskruvarna med samma kryssmejsel och dra ut **satsen Comfort "2"** ur kolven (se fig. 69).
- 3) För in en insexnyckel i kolven för att dra ut **gummipluggen** ur hålet för remhållarsprinten (fig. 74).
- 4) Skruva fast remhållarsprinten med en stiftutdragare (diameter 3 mm) i hålet på kolven. Skruva fast sprinten helt och se till att hålet är vinkelrätt mot kolvens axel (fig. 75).
- 5) Montera nu **satsen Comfort "2"** och därefter **bakkappan** på kolven (se fig. 69).

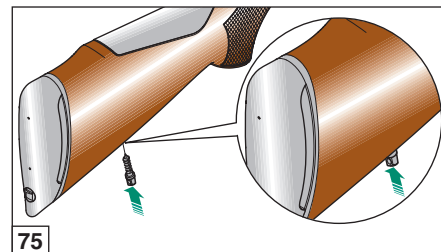
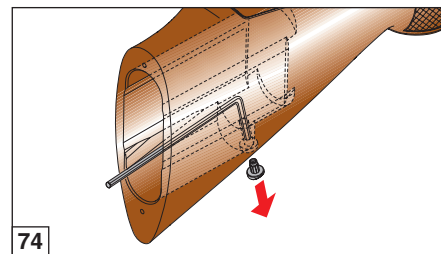
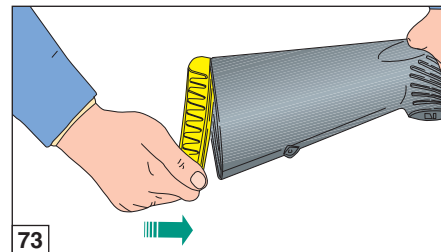

Nedmontering och byte av kilen (endast för kolv Progressive Comfort)

Nedmontera och byt ut kilen enligt följande:

- 1) **Skruva loss de två fästskruvarna med en kryssmejsel** och lossa **bakkappan "1"** (se fig. 69).

VARNING: Undvik skador på bakkapporna genom att **smörja** skruvmejselns spets med vaseline eller fett.

- 2) Skruva loss de två fästskruvarna med samma kryssmejsel och dra ut **satsen Comfort "2"** ur kolven (se fig. 69).
- 3) För in skruvmejseln i hålet bak på kolven. Tryck skruvmejselns spets mot kilens undersida tills kilen lossnar från den bakre infästningen. Lyft upp och ta bort kilen från kolven (fig. 76).
- 4) Montera den nya kilen så att de två stiften på kilens undersida sammanfaller med sätena på kolvens gejd. Tryck tills du hör att kilen klickar på plats (fig. 77).

VARNING: En korrekt monterad kil ska vara helt i linje med kolvens externa profil.

- 5) Montera nu **satsen Comfort "2"** och därefter **bakkappan** på kolven (se fig. 69).

Justering av träffläge

Om fabrikskalibreringen inte motsvarar den personliga träffbilden är det möjligt att justera siktlinjen åt sidan och vertikalt (se sid. 224).

Försäkra dig om att vapnet inte har någon patron vare sig i lopp eller magasin innan du hanterar vapnet.

(Läs noga instruktionerna för laddning och plundring).

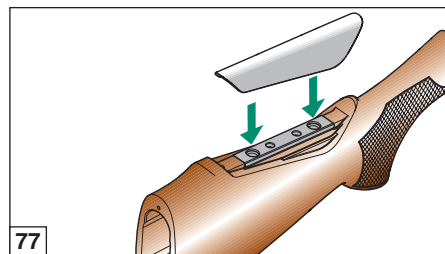
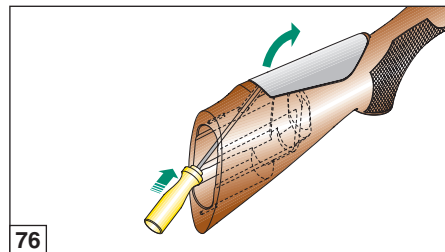



Justering av träfffläke i sidled

För att justera siktet i sidled, ska man gå tillväga på följande sätt:

- 1) Justera siktmarkeringens position i önskad riktning med hjälp av den medföljande nyckeln (åt höger om ni vill skjuta längre åt höger, åt vänster om ni vill skjuta längre åt vänster) med hänvisning till de graderade markeringarna (fig. 78).

Ändra träfffläke i sida:

- 1) Skruva upp **justeringskruven** i framkant på kornfoten med hjälp av sexkantnyckeln som medföljer vapnet (fig. 79).
- 2) Justera nu kornets läge försiktigt, åt vänster om du vill flytta träffbilden åt höger, och åt höger om du vill flytta träffbilden åt vänster. Skruva sedan fast justeringskruven.

Vertikal justering av träfffläke

För att justera siktet i höjddled, ska man gå tillväga på följande sätt:

- 1) Justera siktets position i önskad riktning med hjälp av den medföljande nyckeln (uppåt om ni vill skjuta längre upp, nedåt om ni vill skjuta längre ned) med hänvisning till de graderade markeringarna (fig. 80).

Ändra träfffläke i höjd:

- 1) Skruva justeringskruven ovanpå kornfoten nedåt om du vill höja träffbilden och uppåt om du vill sänka träffbilden (fig. 81).

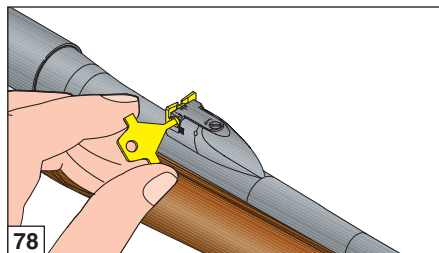

78

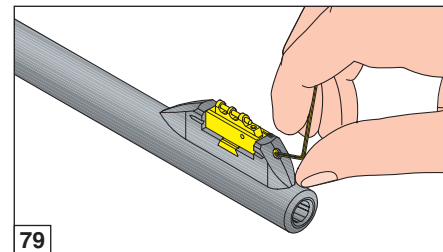

79

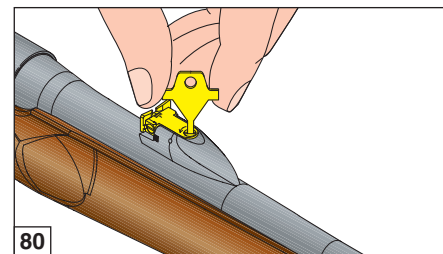

80

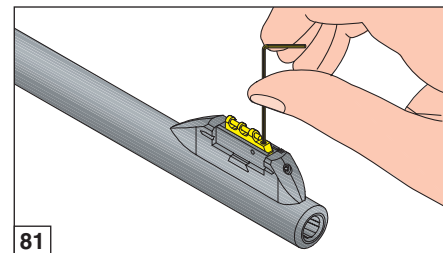

81

Byte av pipa

VARNING: För marknader där magasinet enligt tillämplig lagstiftning måste vara fast, går det inte att byta ut det mot ett annat av annan kaliber. I sådant fall går det sålunda inte att byta ut pipan mot en av en annan kaliber.

(A) - Med undantag för de pipor som räknas upp i punkt (B), ska ni gå tillväga på det sätt som anges nedan.

- 1) Montera av pipan som ska bytas ut (se "Procedur för avmontering" på sidan 212, figurerna 33 till 36 och tillhörande text).
- 2) Montera fast den nya pipan komplett med det särskilda slutstycket (se "Monteringsprocedur" på sidan 208-209, figurerna 7 till 15 och tillhörande text).

(B) - Pipor av kalibern 308 Win eller 300/270 Win Short Magnum

VARNING: Dessa pipor måste monteras med skränkbricka för begränsning av slaglängd.

Gå tillväga enligt anvisningarna nedan.

- 1) Montera av pipan som ska bytas ut (se "Procedur för avmontering" på sidan 212, figurerna 33 till 36 och tillhörande text).
- 2) Montera av magasinet från stommen eller haka av det om det är av roterande typ som inte går att flytta (se "Monteringsprocedur" på sidan 214, figurerna 44 till 46 och tillhörande text).

- 3) Montera av avtryckarhuset från stommen (se "Procedur för avmontering" på sidan 214, figurerna 47 till 49 och tillhörande text).
- 4) För in skränkbrickan för begränsning av slaglängd från stommens undre del och placera den i anslag i stommens inre del (fig. 82 och 83).
- 5) Montera fast avtryckarhuset i stommen så att det låser fast brickan i sin position (se "Monteringsprocedur" på sidan 216, figurerna 54 till 56 och tillhörande text).

VARNING: Avtryckarhuset ska låsa fast brickan i sin korrekta position (fig. 83).

- 6) Montera magasinet i stommen eller haka tillbaka det i sitt läge (om det är roterbart och inte flyttbart).
- 7) Montera fast den nya pipan komplett med det särskilda slutstycket (se "Monteringsprocedur" på sidan 208-209, figurerna 7 till 15 och tillhörande text).

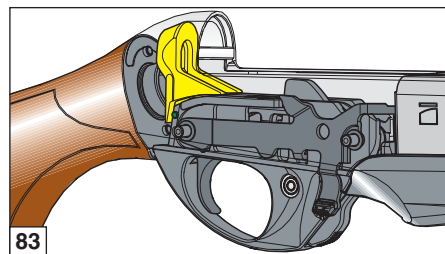
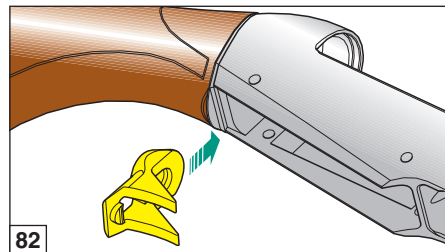



(C) - Gevär försett med de pipor som räknas upp i punkt (B)

Om en pipa av kalibern 308 Win - 300/270 Win Short Magnum ursprungligen har monterats på geväret och ni sedan vill montera en pipa av en annan tillgänglig kaliber, måste skränkbrickan för begränsning av slaglängden tas bort.

Gå tillväga enligt anvisningarna nedan.

- 1) Montera av pipan som ska bytas ut (se **"Procedur för avmontering"** på sidan 212, figurerna 33 till 36 och tillhörande text).
- 2) Montera av magasinet från stommen eller haka av det om det är av roterande typ som inte går att flytta (se **"Procedur för avmontering"** på sidan 214, figurerna 44 till 46 och tillhörande text).
- 3) Montera av avtryckarhuset från stommen (se **"Procedur för avmontering"** på sidan 214, figurerna 47 till 49 och tillhörande text).
- 4) Dra av brickan för begränsning av slaglängden (fig. 84).
- 5) Montera fast avtryckarhuset i stommen (se **"Monteringsprocedur"** på sidan 216, figurerna 54 till 56 och tillhörande text).
- 6) Montera magasinet i stommen eller haka tillbaka det i sitt läge (om det är roterbart och inte flyttbart).
- 7) Montera fast den nya pipan komplett med det särskilda slutstycket (se **"Monteringsprocedur"** på sidan 208-209, figurerna 7 till 15 och tillhörande text).

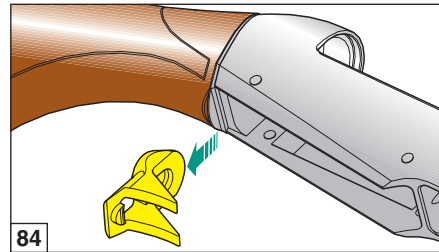



Parti di Ricambio

Per ordinare i pezzi di ricambio è indispensabile precisare il calibro, il modello e la matricola.
I codici elencati sono riferiti alle rispettive tavole ricambi.

Spare Parts

To order spare parts you must specify the gauge, the model and the serial number of your shotgun.
Part numbers here listed refer to respective drawings.

Pièces de Rechange

Pour commander les pièces de rechange il est indispensable de préciser le calibre, le modèle et le matricule du fusil.
Les codes énumérés ci-après se réfèrent aux tables de rechange respectives.

Ersatzteile

Bei der Ersatzteilbestellung müssen das Kaliber, das Modell und die Seriennummer der Waffe angegeben werden.
Die aufgeführten Artikelnummern beziehen sich auf die Ersatzteilzeichnungen.

Piezas de Recambio

Para encargar las piezas de recambio es indispensable precisar el calibre, el modelo y la matrícula.
Los códigos alistados se refieren a las respectivas tablas de recambios.

Peças Sobresselentes

Ao pedir as peças é indispensável precisar o calibre, o modelo e o número da arma.
Os códigos assinalados referem-se à respectiva tabela de peças.

Каталог запчастей

Для заказа запчастей необходимо указать калибр, модель и серийный номер.
Перечисленные коды относятся к соответствующим иллюстрациям запасных частей.

Reservdelar

Vid beställning av reservdelar var god ange kaliber, modell och serienummer.
Koderna hänvisar till de respektive ritningarna.





Tavola - Drawing - Table - Zeichnung - Tabla - Tabela - Список - Ritning 1

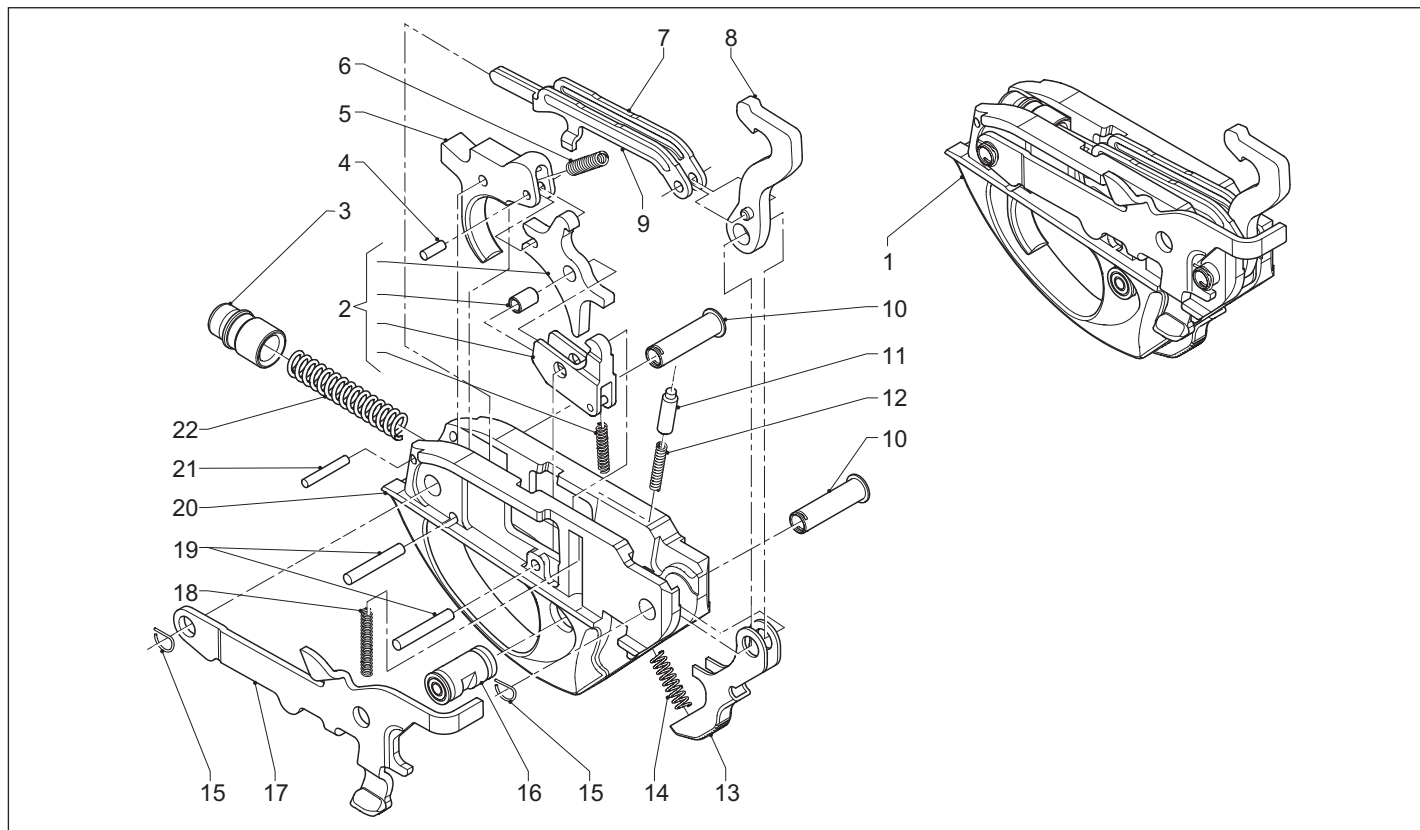

N. Cod.	Descrizione	Description	Description	Beschreibung	Descripción	Designação	Название	Beskrivning
1 001W	Assieme guardia	Trigger guard assy	Groupe sous-garde	Abzugsgruppe	Grupo guardamonte	Grupo guarda-mato	Блок УСМ	Avtryckarhus
2 443W	Assieme dente agganciam.	Disconnector assy	Groupe de dent accrochage	Kupplungszahngruppe	Grupo diente de enganche	Grupo dente de segurança	Шептало в сборе	Enhet
3 003W	Boccola	Cap	Bague	Führungsbuchse	Casquillo	Copo	Стакан	Ledarhylsa
4 285W	Perno	Pin	Axe	Stift	Eje	Eixo	Штифт	Låssprint avtryckarrulle
5 009W	Grilletto	Trigger	Détente	Abzug	Gatillo	Gatilho	Спускной крючок	Avtryckare
6 011W	Molla	Spring	Ressort	Feder	Resorte	Mola	Пружина	Fjäder
7 444W	Biella del cane (L.H.)	Hammer link (L.H.)	Bielle chien (G)	Schlagstückstange (links)	Biela martillo (izq.)	Biela do cão (esq.)	Тяга курка (левая)	Länkarm för hane (L.H.)
8 002W	Cane	Hammer	Chien	Schlagbolzen	Martillo	Cão	Курок	Hane
9 281W	Biella del cane (R.H.)	Hammer link (R.H.)	Bielle chien (D)	Schlagstückstange (rechts)	Biela martillo (der.)	Biela do cão (dir.)	Тяга курка (правая)	Länkarm för hane (R.H.)
10 016W	Bussola	Pin bush	Bague	Buchse	Casquillo	Bainha	Втулка	Hylsa
11 008W	Perno	Pin	Axe	Stift	Eje	Eixo	Штифт	Sprint ledare
12 046j	Molla sicura	Safety spring	Ressort sûreté	Feder der Sicherung	Resorte del seguro	Mola do travão	Пружина предохранителя	Säkerhetsfjäder
13 282W	Leva sgancio caricatore	Magazine unlock lever	Levier décrochage chargeur	Magazin-Auslinkkebel	Palanca deseng. obturador	Dente de seg. carregador	Защёлка магазина	Frigörare av magasin
14 283W	Molla	Spring	Ressort	Feder	Resorte	Mola	Пружина	Fjäder
15 018A	Molla	Spring	Ressort	Feder	Resorte	Mola	Пружина	Fjäder
16 013W	Bottone sicura silenziata	Silenced safety button	Bouton silence sécurité	Sicherungsknopf	Botón seguro silenciado	Botão de segurança	Кнопка предохранителя	Säkringstangent
17 219W	Leva avviso arma scarica	No-load indicator lever	Levier avertiss. arme déchargée	Anzeigehebel	Palanca de aviso arma descargada	Avisador de arma descarregada	Рычаг затворной задержки	Slutstycksspärr
18 220W	Molla	Spring	Ressort	Feder	Resorte	Mola	Пружина	Fjäder
19 010W	Rullino	Trigger pin	Goujon	Abzugsstift	Espiga	Eixo	Ось	Låssprint
20 014W	Guardia	Trigger guard	Sous-garde	Abzugsbügel	Guardamonte	Guarda-mato	Корпус УСМ	Avtryckarhus
21 052P	Rullino	Trigger pin	Goujon	Abzugsstift	Espiga	Eixo	Ось	Låssprint
22 004W	Molla	Spring	Ressort	Feder	Resorte	Mola	Пружина	Fjäder

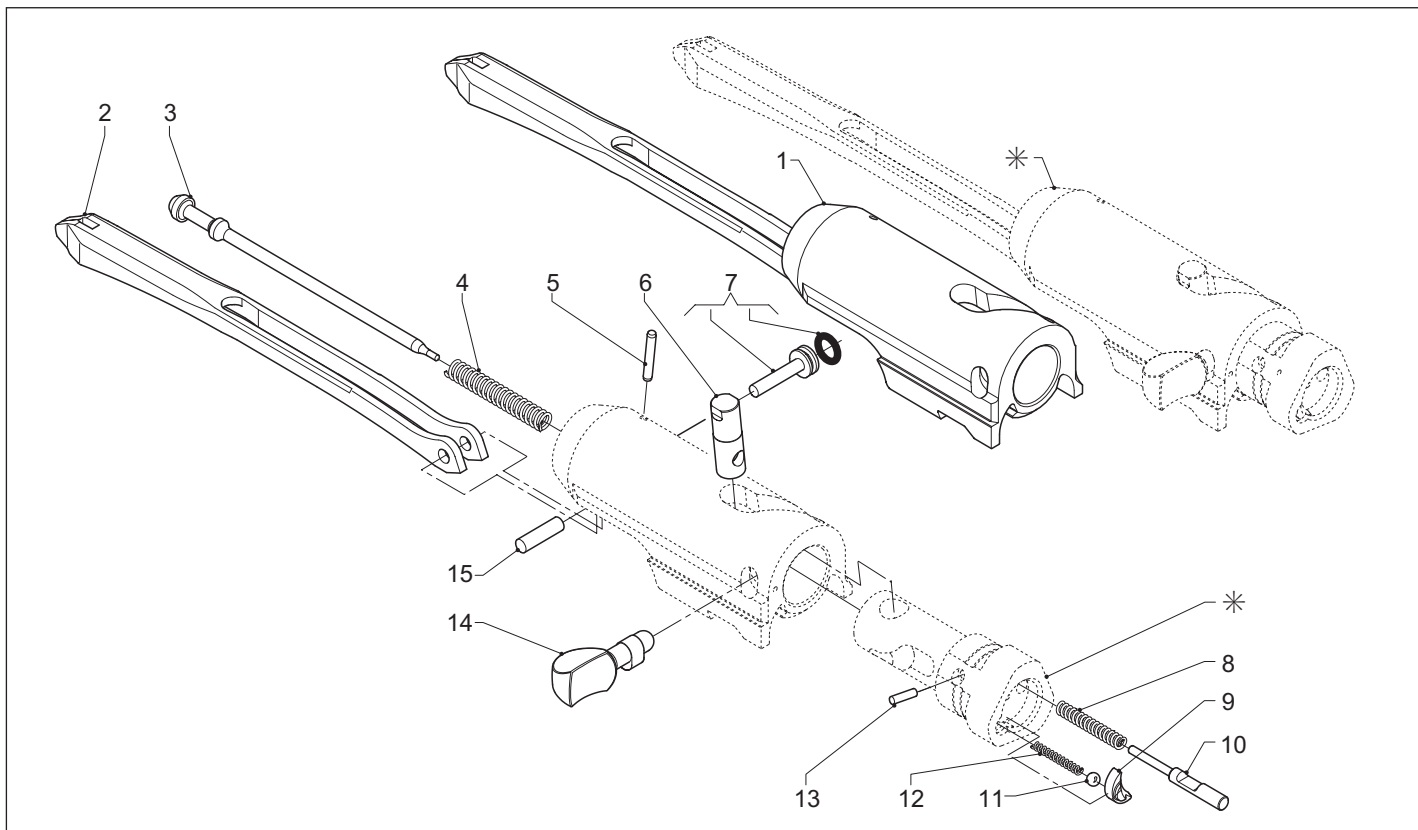

N. Cod.	Descrizione	Description	Description	Beschreibung	Descripción	Designação	Название	Beskrivning
1 287W	Otturatore parziale	Bolt, partial	Obturateur partiel	Verschlussblock, partiell	Obturator parcial	Bloco culatra parcial	Тело затвора	Slutstycke, partiellt
2 027W	Biella	Link	Bielle	Verbindungsstange	Biela	Biela	Хвостовик затвора	Länkarm
3 025W	Percussore	Firing pin	Percuteur	Schlagbolzen	Percutor	Percutor	Ударник	Tändstift
4 037W	Molla	Spring	Ressort	Feder	Resorte	Mola	Пружина	Fjäder
5 421W	Spina estrattore	Extractor pin	Goupille de l'extracteur	Auszieher-Spannstift	Espiga del extractor	Eixo do extractor	Штифт выбрасывателя	Sprint patronutdragare
6 031W	Perno	Pin	Axe	Arretierbolzen	Eje	Perno	Штифт	Sprint
7 028A	Perno arresto percussore	Firing pin retaining pin	Axe arrêt percuteur	Schlagbolzenfixierstift	Eje de parada percutor	Troço final	Фиксатор ударника	Fästsprint för tändstift
8 046W	Molla espulsore	Ejector spring	Ressort d'éjecteur	Auswerfer-Feder	Resorte expulsor	Mola do ejector	Пружина отражателя	Ejektorfjäder
9 034W	Estrattore	Extractor	Extracteur	Auszieher	Extractor	Extractor	Выбрасыватель	Patronutdragare
10 045W	Espulsore	Ejector	Ejecteur	Auswerfer	Expulsor	Ejector	Отражатель	Ejektor
11 074C	Sfera estrattore	Extractor castor	Sphère extracteur	Kugel für Auszieher	Rollo extractor	Esfera do extractor	Шарик отражателя	Kula patronutdragare
12 033W	Molla	Spring	Ressort	Auszieherfeder	Resorte	Mola	Пружина	Fjäder
13 035A	Spina	Pin	Goupille élastique	Spannstift	Espiga elástica	Eixo	Штифт	Fjädersprint
14 030W	Manetta	Bolt handle	Manette d'armement	Spannhebel	Maneta de armado	Manette	Рукоятка	Slutstyckshandtag
15 029W	Perno	Link pin	Axe	Drehstift	Eje	Eixo	Штифт	Sprint för länkarm
*	Particolare non vendibile singolarmente ma solo in abbinamento alla canna	Item not for sale separately from the barrel	Article non vendable séparément du canon	Artikel nicht einzeln verkaufbar, sondern nur in Kombination mit dem Lauf	Esta pieza no se vende separada sino solo combinada con el cañón	Esta peça não pode ser vendida separadamente, mas apenas em conjunto com o cano	Поставляется только в комплекте со стволом	Komponent som inte säljs enskilt utan endast tillsammans med gevärspipa

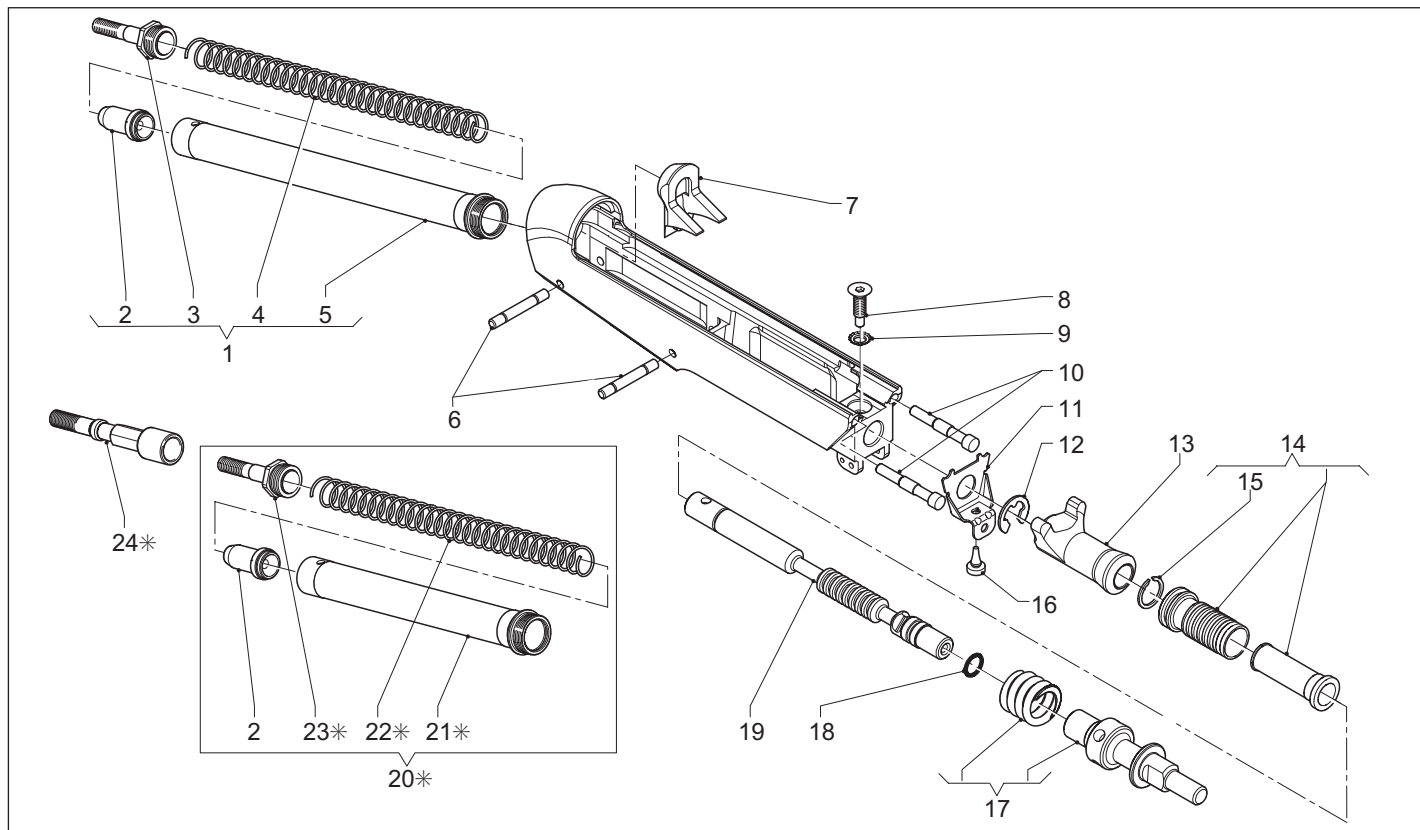

N. Cod.	Descrizione	Description	Description	Beschreibung	Descripción	Designação	Название	Beskrivning
1 166W	Assieme tubo guida molla	Recoil spring tube assy	Groupe tube guide ressort	Federführungsrohrsatz	Grupo tubo guía resorte	Grupo tubo mola	Направляющая трубка	Enhet ledarrör fjäder länkarm
2 055W	Perno	Pin	Axe	Stift	Eje	Troço	Упор	Sprint
3 050U	Tappo tubo guida molla	Recoil spring tube plug	Bouchon tube guide ressort	Deckel Federführungsrohr	Tapón tubo guía resorte	Tampa conjunto tubo-mola	Заглушка направляющей трубки пружины	Lock för rekyltub
4 054W	Molla	Spring	Ressort	Feder	Resorte	Mola	Пружина	Fjäder
5 049D	Tubo parziale	Recoil spring tube	Tube guide	Rückhofederführungsrohr	Tubo guía resorte	Tubo mola recuperadora	Трубка возвратной пружины	Ledarrör fjäder länkarm
6 015W	Perno	Pin	Axe	Befestigungsbolzen	Eje	Troço	Штифт	Sprint
7 420W	Limitatore corsa otturatore (308 Win-270 W.S.M.-300 W.S.M.)	Bolt travel stop (308 Win-270 W.S.M.-300 W.S.M.)	Limiteur de course obtur. (308 Win-270 W.S.M.-300 W.S.M.)	Hubbegrenzung Verschluss (308 Win-270 W.S.M.-300 W.S.M.)	Limitador de carr. obturador (308 Win-270 W.S.M.-300 W.S.M.)	Limitador de curso obtur. (308 Win-270 W.S.M.-300 W.S.M.)	Ограничитель хода затвора (308 Win-270 W.S.M.-300 W.S.M.)	Begränsare för slaglängd slut. (308 Win-270 W.S.M.-300 W.S.M.)
8 295W	Vite	Screw	Vis	Schraube	Tomillo	Parafuso	Винт	Skruv
9 296W	Rosetta dentellata conica	Conical-toothed washer	Rondelle dentée conique	Konische Zwischenscheibe	Arandela dentada cónica	Anilha dentada cónica	Зубчатая коническая шайба	Konisk tandad bricka
10 269W	Perno spinta otturatore	Bolt follower pin	Axe poussée obturateur	Führungsstifte f.Verschluss	Eje empuje obturador	Eixos de retr. obturador	Упорный штифт затвора	Påtryckningsprint
11 088W	Piastrino battuta perno	Pin shoulder-plate	Platine butée axe	Anschlagplatte	Plaquita tope eje	Chapa do topo do eixo	Упорная пластина штифта	Stödplatta sprint
12 298W	Seeger	Circlip	Seeger	Seeger	Seeger	Seeger	Стопорное кольцо	Seeger
13 412V	Pistone	Piston	Piston	Kolben	Pistón	Pistão	Поршень	Pistong
14 399V	Assieme prolunga pistone	Piston extension assy	Groupe extension piston	Kolbenverlängerungssatz	Grupo extensión pistón	Grupo extensão pistão	Удлинитель поршня в сборе	Enhet förlängning pistong
15 302W	Seeger pistone	Piston seeger	Seeger piston	Sicherungsring für Kolben	Seeger pistón	Seeger pistão	Гроверное кольцо поршня	Seeger-pistong
16 299W	Ammortizzatore caricatore basculante	Break-action magazine	Amortisseur chargeur basculant	Anschlag für Ausklapp-Magazin	Amortiguador cargador basculante	Amortecedor carregador basculante	Амортизатор откидного magazine	Stötdämpare för den vickande laddaren
17 069W	Cappello tto fissaggio canna completo	Barrel lock cap assy	Capuchon fixation canon complet	Laufbefestigungskappe komplett	Capuchón de fijación cañón completo	Porca de fixação cano completo	Колпачок крепления ствола	Komplett läsmutter för pipa
18 270W	Anello O-ring perno guida cilindro	O-ring, cylinder plunger-pin	Bague O-ring axe guide-cylindre	O-Ring, Zylinderführungsstange	Anillo O-ring eje guía cilindro	Anel guia do cilindro	Кольцевая прокладка направляющего штифта цилиндра	O-ring, stift ledare pistong
19 066W	Perno	Pin	Axe	Stift	Eje	Troço	Штифт	Sprint
20* 166W	Assieme tubo guida molla	Recoil spring tube assy	Groupe tube guide ressort	Federführungsrohrsatz	Grupo tubo guía resorte	Grupo tubo mola	Направляющая трубка	Enhet ledarrör fjäder länkarm
21* K049	Tubo parziale	Recoil spring tube	Tube guide	Rückhofederführungsrohr	Tubo guía resorte	Tubo mola recuperadora	Трубка возвратной пружины	Ledarrör fjäder länkarm
22* 054W	Molla	Spring	Ressort	Feder	Resorte	Mola	Пружина	Fjäder
23* 050B	Tappo tubo guida molla	Recoil spring tube plug	Bouchon tube guide ressort	Deckel Federführungsrohr	Tapón tubo guía resorte	Tampa conjunto tubo-mola	Заглушка направляющей трубки пружины	Lock för rekyltub
24* 494W	Prolunga tubo guida molla	Recoil spring tube extension	Rallonge tube guide ressort	Verlängerung Federführungsrohr	Prolongación tubo guía resorte	Extensão tubo conjunto tubo-mola	Удлинитель направляющей трубки пружины	Förlängning för rekyltub
*	Solo per Argo-E Progressive Comfort	Argo-E Progressive Comfort only	Seulement pour Argo-E Progressive Comfort	Nur für Argo-E Progressive Comfort	Sólo para Argo-E Progressive Comfort	Apenas para Argo-E Progressive Comfort	Только для Argo-E Progressive Comfort	Endast för Argo-E Progressive Comfort

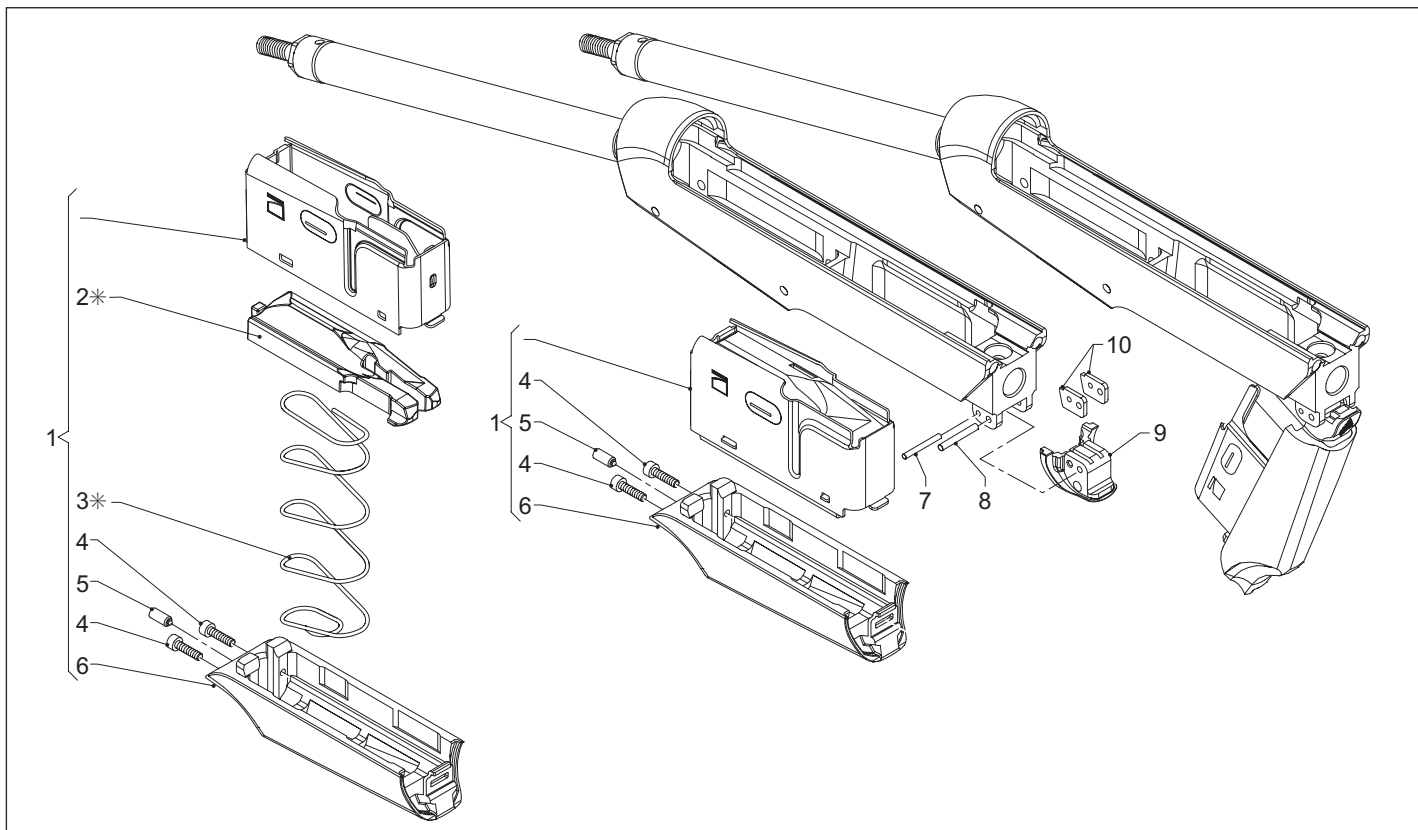



N. Cod.	Descrizione	Description	Description	Beschreibung	Descripción	Designação	Название	Beskrivning
1 307W	Assieme caricatore prismatico	Prism magazine assy	Groupe chargeur prismatique	System Kastenmagazin Satz	Grupo cargador prismático	Grupo carregador prismático	Коробчатый магазин	Kryssmagasin
2* 100W	Premicartucce	Magazine follower	Pousse cartouches	Magazinzubringer	Empuje cartucho	Impulsor de cartuchos	Подаватель	Magasinföljare
3* 480W	Molla caricatore	Magazine spring	Ressort chargeur	Magazin-Feder	Resorte cargador	Mola carregador	Пружина	Fjäder för Kryssmagasin
4 310W	Vite	Screw	Vis	Schraube	Tomillo	Parafuso	Винт	Fästskruv
5 309W	Pressore caricatore	Magazine presser	Presseur chargeur	Magazin-Andruck	Compresor cargador	Trinco do carregador	Прижимное устройство магазина	Ställskruv för magasin
6 311W	Supporto caricatore prismatico	Prism magazine carrier	Support chargeur prismatique	Magazinträger	Soporte cargador prismático	Suporte carregador prismático	Опора коробчатого магазина	Hållare kryssmagasin
7 010L	Perno	Pin	Axe	Stift	Eje	Troço	Штифт	Sprint
8 306W	Perno	Pin	Axe	Stift	Eje	Troço	Штифт	Sprint
9 305W	Tassello caricatore prismatico	Prism magazine boss	Cheville chargeur prismatique	Magazin-Führung	Tarugo cargador prismático	Caixa articul. carregador prismático	Шарнир магазина	Plugg kryssmagasin
10 304W	Inserto tassello caricatore	Magazine boss insert	Élément cheville chargeur	Einsatzstück für Magazin	Pieza tarugo cargador do carregador	Chapas de fixação suporte	Прокладки шарнира магазина	Insats plugg magasin
*	Particolari vendibili singolarmente solo per calibri 30.06 - 308Win - 7x64 - 300W.M.	Pieces saleable individually only for ga. 30.06 - 308Win - 7x64 - 300W.M.	Pièces vendables individuellement seulement pour calibres 30.06 - 308Win - 7x64 - 300W.M.	Einzelteile separat verkäuflich nur für Kaliber 30.06 - 308Win - 7x64 - 300W.M.	Las piezas se venden sueltas sólo para calibres 30.06 - 308Win - 7x64 - 300W.M.	Peças vendidas separadamente apenas para calibres 30.06 - 308Win - 7x64 - 300W.M.	Как отдельная запчасть поставляется только для калибров 30.06 - 308Win - 7x64 - 300W.M.	Enstaka delar går endast att sälja separat för kalibrer 30.06 - 308Win - 7x64 - 300W.M.

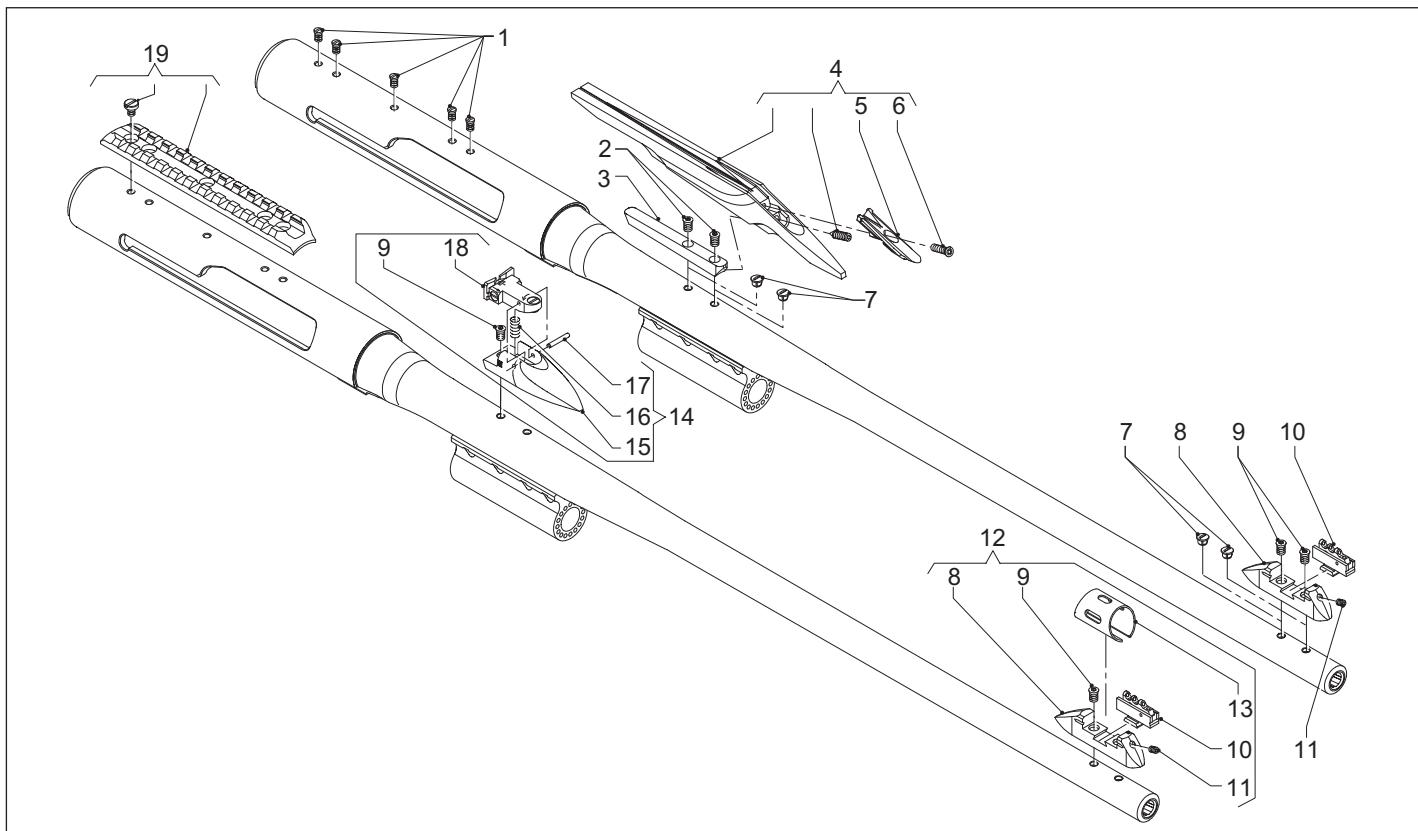

N. Cod.	Descrizione	Description	Description	Beschreibung	Descripción	Designação	Название	Beskrivning
1 294W	Tappo fori filettati fodero	Cover plug w/threaded holes	Bouchon à trous filetés pour couvercle	Deckel System-hülseingewindebohrungen	Tapón de hoyos roscados para cubierta	Tampa para furos roscados da cobertura	Заглушки для отверстий на крышке ствольной коробки	Lock för gängade hål till fodret
2 398W	Vite torx	Torx screw	Vis torx	Torx Schraube	Tornillo torx	Parafuso torx	Винты со звездобразным шлицем	Torxskravar
3 291W	Insero attacco bindella	Rib-fixing insert	Elément fixation bande	Führung für Lauschiene	Pieza enganche abrazadera	Apoio de fixação da fita	Вставка для крепления планки	Insats fäste för ribba
4 293W	Assieme bindella	Rib barrel assy	Groupe bande	Laufschienensatz	Grupo nervio	Grupo fita	Планки	Enhet komplett ribba
5 469W	Supporto fibra ottica bindella	Rib fiber optic support	Support fibre optique bande	Halterung für Fiber-Optik Lauschiene	Soporte fibra óptica nervio	Suporte fibra óptic fita	Основание оптоволоконных меток прицельной планки	Stöd för optisk fiber ribba
6 470W	Vite	Screw	Vis	Schraube	Tornillo	Parafuso	Винт	Låsskruv
7 423W	Tappo fori filettati canna	Barrel plug w/threaded holes	Bouchon à trous filetés pour canon	Lauf System hülseingewindebohrungen	Tapón de hoyos roscados para cañón	Tampa para furos roscados da cano	Заглушки для отверстий на крышке ствольной коробки	Lock för gängade hål till pipa
8 290W	Supporto mirino	Front-sight carrier	Support guidon	Montagesockel Korn	Soporte de la mira	Base do ponto de mira	Основание мушки	Hållare för korn
9 128W	Vite torx	Torx screw	Vis torx	Torx Schraube	Tornillo torx	Parafuso torx	Винты со звездобразным шлицем	Torxskravar
10 110W	Assieme mirino regolabile	Adjustable front-sight assy	Groupe guidon réglable	Verstellbares Korn	Grupo de mira ajustable	Grupo ponto mira réglável	Регулируемая мушка	Reglerbart korn
11 071A	Grano	Grub screw	Grain	Arretierstift	Tornillo prisionero	Parafuso	Винт основания мушки	Fästsprint
12 297W	Assieme mirino completo	Complete front-sight assy	Groupe guidon complet	Kornsystem komplett	Grupo de mira completo	Ponto mira completo	Мушка в комплекте	Enhet komplett korn
13 111W	Protezione mirino	Front-sight protection guard	Protection guidon	Korn-Schutzkappe	Protección mira	Protecção ponto mira	Намушник	Skydd för korn
14 127W	Assieme tacca di mira	Rear sight assy	Groupe cran de mire	Kimmesatz	Grupo alza	Grupo alça de mira	Целик в комплекте	Komplett siktmarkering
15 126W	Supporto tacca di mira	Rear sight carrier	Support cran de mire	Montagesockel Kimme	Soporte del alza	Base da alça	Основание целика	Stöd siktmarkering
16 259N	Molla	Spring	Ressort	Feder	Resorte	Mola	Пружина	Fjäder
17 035A	Spina elastica	Retaining pin	Goupille élastique	Spannstift	Espiga elástica	Eixo da alça	Эластичный штифт	Fjädersprint
18 127N	Tacca di mira	Rear sight	Cran de mire	Kimme	Alza	Alça de mira	Целик	Siktets skåra
19 260W	Kit attacco cannocchiale	Scope mount kit	Kit fixation lunette	Kit Befestigung Zieleinrichtung	Kit soporte visor	Kit de fixação óculo de mira	Крепление для оптики	Sats för kikarsiktets fastsättning

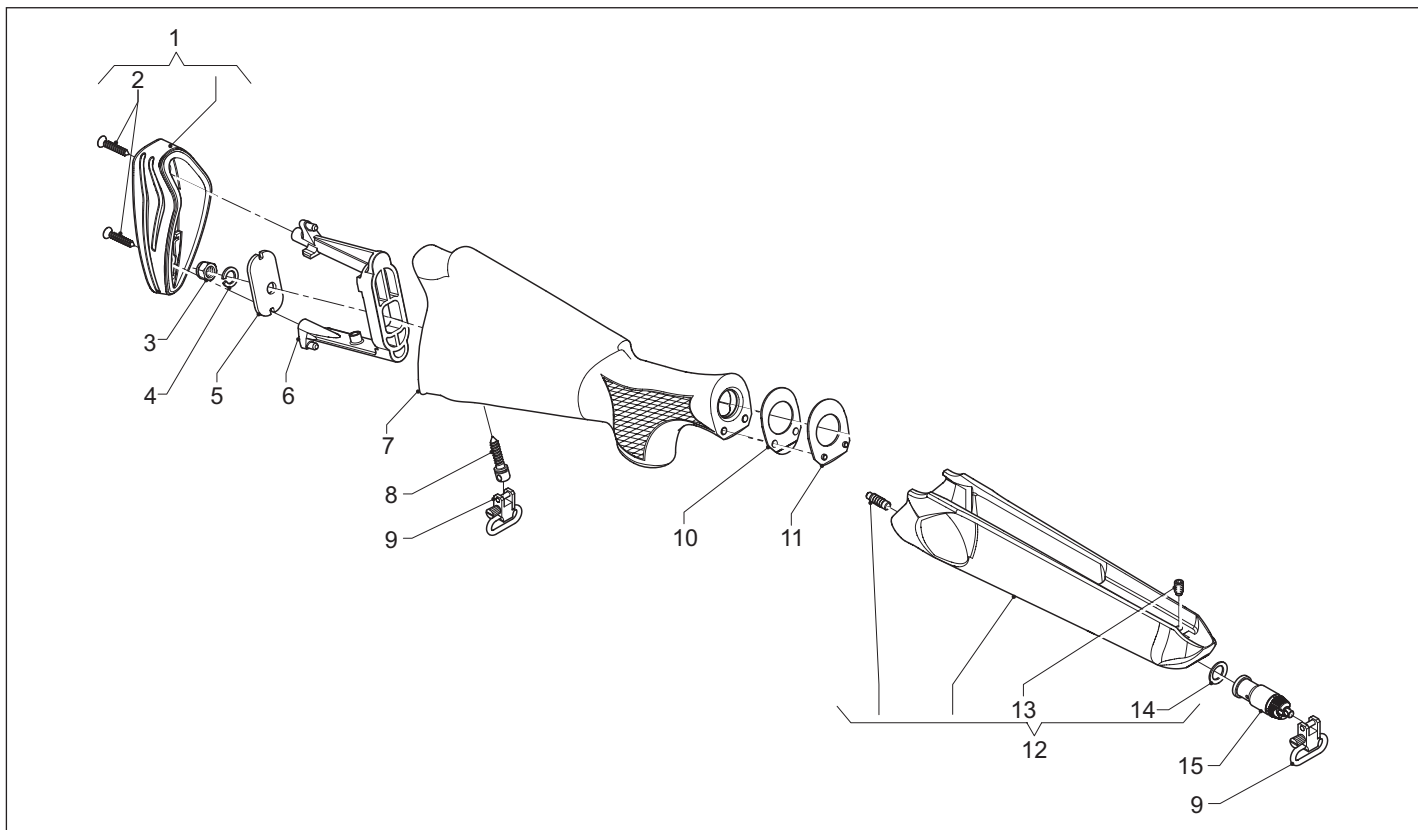

N. Cod.	Descrizione	Description	Description	Beschreibung	Descripción	Designação	название	Beskrivning
1 151W	Assieme kit calciolo gomma	Rubber recoil pad kit assy	Groupe kit plaque de couche en caoutchouc	Kit Gummischaftkappensatz	Grupo kit cantonera de goma	Grupo kit chapa de couce borracha	Резиновый затыльник	Komplett sats med kolv av gummi
2 062L	Vite calciolo	Butt plate screw	Vis de la plaque de couche	Schaftkappen-Schraube	Tornillo cantonera	Parafuso chapa de couce	Винт затыльника	Skruv bakkappa
3 053A	Dado	Nut	Ecrou	Befestigungsmutter	Tuerca culata	Porca	Гайка	Låsmutter
4 052A	Rosetta elastica	Elastic washer	Rondelle élastique	Sprengring	Arandela elástica	Anilha mola	Эластичная шайба	Fjäderbricka för kolv
5 150W	Piastrino piega	Locking plate	Platine d'arrêt	Schaftbefestigungsplatte	Plaquita	Kit queda	Крепёжная пластина	Låsplatta skränkning
6 149W	Distanziale calcio	Stock spacer	Entretoise crosse	Distanzstück für Schaft	Riostra culata	Distanciador da coronha	Вкладыш приклада	Mellanlägg kolv
7 176W	Calcio legno Montecarlo (senza calciolo)	Montecarlo wood stock (without recoil pad)	Crosse bois Montecarlo (sans plaque de couche)	Holzschäft Typ Montecarlo (ohne Schaftkappe)	Culata madera Montecarlo (sin cantonera)	Coronha Montecarlo (sem chapa de couce)	Деревянный приклад "Montecarlo" (без затыльника)	Tråkolv Montecarlo (utan handskydd)
7 181W	Calcio legno a dorso di cinghiale (senza calciolo)	Pig-backed wood stock (without recoil pad)	Crosse bois à dos de sanglier (sans plaque de couche)	Holzschäft mit Schweinsrücken (ohne Schaftkappe)	Culata madera "dorso de jabali" (sin cantonera)	Coronha dorso javali (sem chapa de couce)	Деревянный приклад с выпуклым гребнем (без затыльника)	Svinryggsformad träkolv (utan handskydd)
8 152C	Vite	Screw	Vis	Schraube	Tomillo	Parafuso	Винт	Kolvens remhållskruv
9 188L	Portabretella amovibile	Removable sling swivel	Porte-bretelle mobile	Abnehmbarer Riemenbügel	Porta-correa separable	Zarelho amóvivel	Съёмная антабка	Avtagbar remhållare
10 286W	Spessore deviazione	Cast shim	Epaisseur déviation	Schaftzwischenstück (Schr.)	Espesor desviación	Espesura desvio	Проставка отвода	Skränkbricka
11 147W	Spessore piega	Drop shim	Epaisseur pente	Schaftzwischenstück (Senk.)	Espesor variación	Espesura queda	Проставка погиба	Skränkbricka
12 174W	Assieme astina legno	Fore-end (wood) assy	Groupe devant (bois)	Vorderschaftsatz (Holz)	Grupo varilla (madera)	Grupo fuste (madeira)	Цевьё	Kolv av trä
13 224W	Grano astina	Fore-end grub screw	Grain devant	Zapfen Vorderschaft	Tomillo prisionero varilla	Parafuso do fuste	Штифт цевья	Sprint förstock
14 289W	Rondella	Washer	Rondelle	Unterlegscheibe	Arandela	Anilha	Шайба для цевья	Bricka förstock
15 146W	Cappello tto fissaggio astina	Fore-end follower	Capuchon fixation devant	Befestigungskappe	Capuchón de fijación	Porca do fuste	Колпачок крепления цевья	Låsmutter för förstock

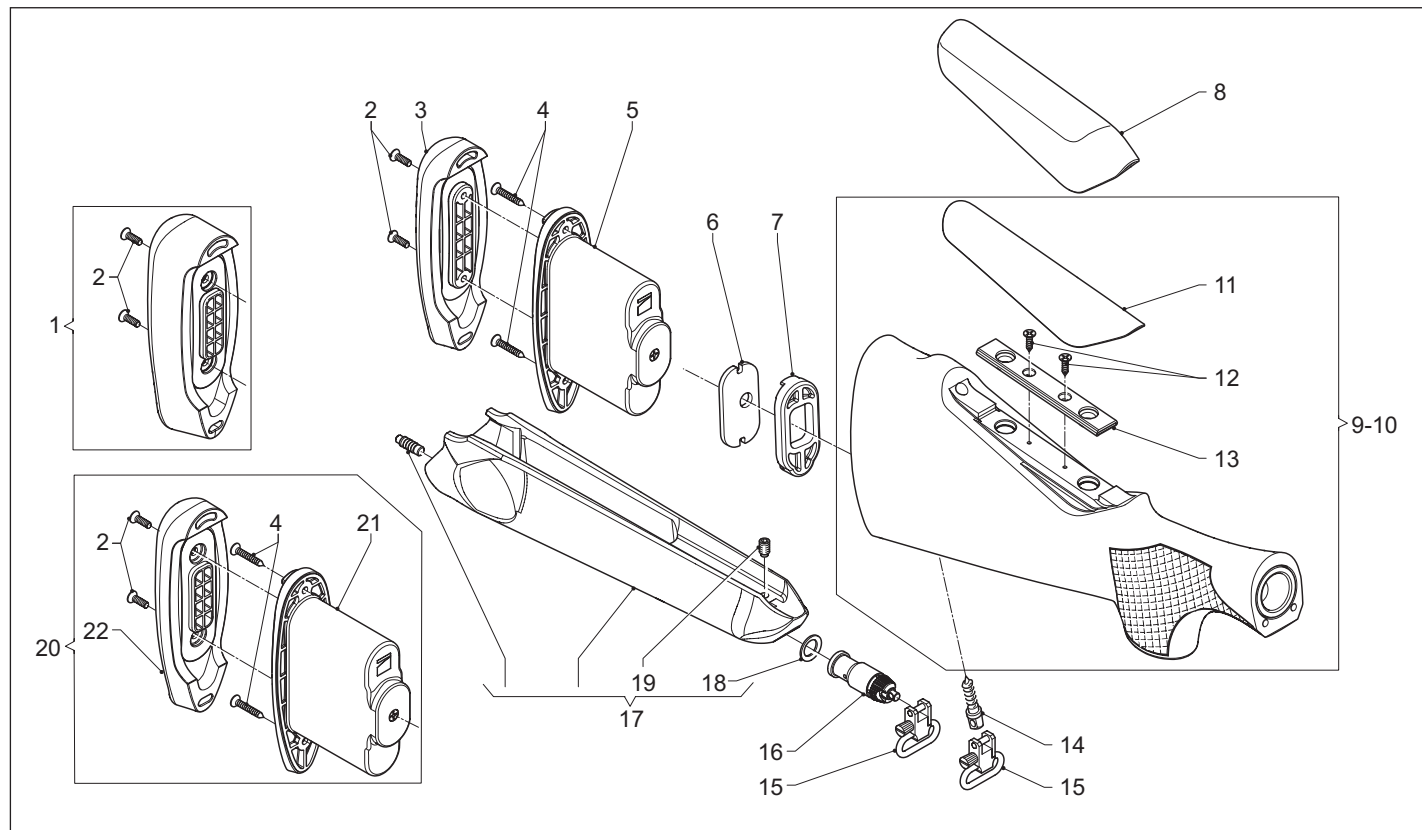

N. Cod.	Descrizione	Description	Description	Beschreibung	Descripción	Designação	название	Beskrivning
1 203H	Kit calciolo LOP 380 mm	Recoil pad kit LOP 380 mm	Kit plaque de couche LOP 380 mm	Kit Schaftkappe LOP 380 mm	Kit cantonera LOP 380 mm	Kit chapa de couce LOP 380 mm	Затыльник LOP 380 mm	Sats med kolv LOP 380 mm
2 129F	Vite	Screw	Vis	Schraube	Tomillo	Parafuso	Винт	Skruv
3 151H	Calciolo poliuretano LOP 365 mm	Polyurethane recoil pad LOP 365 mm	Plaque de couche polyuréthane LOP 365 mm	Polyurethan-Schaftkappe LOP 365 mm	Cantonera de poliuretano LOP 365 mm	Chapa couce de poliuretano LOP 365 mm	Полуэтановый затыльник LOP 365 mm	Bakkappan av polyuretan LOP 365 mm
4 485H	Vite autofilettante	Self-tapping screw	Vis autotaraudeuse	Selbstschneidende Schraube	Tomillo autorroscante	Parafuso autorroscante	Шуруп	Självgångande skruv
5 486H	Case system LOP 365 mm	Stock end case LOP 365 mm	Étui LOP 365 mm	Gehäusesystem LOP 365 mm	Sistema contenedor LOP 365 mm	Sistema de invólucro LOP 365 mm	Амортизатор LOP 365 mm	Case system LOP 365 mm
6 150W	Piastrino piega	Locking plate	Platine d'arrêt	Schaftbefestigungsplatte	Plaquita	Kit queda	Крепёжная пластина	Låsplatta skränkning
7 149H	Distanziale calcio	Stock spacer	Entretoise crosse	Distanzstück für Schaft	Riostra culata	Distanciador da coronha	Вкладыш приклада	Mellanlägg kolv
8 457H	Nasello poliuretano alto	Polyurethane comb haut	Busc polyuréthane haut	Polyurethan-Schaftnase hoch	Cresta de poliuretano alta	Crista de poliuretano alta	Высокий полуэтановый гребень	Kil av polyuretan hög
9 381W	Assieme calcio LOP 365 mm	Stock assy LOP 365 mm	Groupe crosse LOP 365 mm	Schaftsatz LOP 365 mm	Grupo culata LOP 365 mm	Grupo coronha LOP 365 mm	Приклад LOP 365 mm	Kolvenhet LOP 365 mm
10 381W	Assieme calcio LOP 350 mm	Stock assy LOP 350 mm	Groupe crosse LOP 350 mm	Schaftsatz LOP 350 mm	Grupo culata LOP 350 mm	Grupo coronha LOP 350 mm	Приклад LOP 350 mm	Kolvenhet LOP 350 mm
11 380H	Nasello poliuretano	Polyurethane comb	Busc polyuréthane	Polyurethan-Schaftnase	Cresta de poliuretano	Crista de poliuretano	Полуэтановый гребень	Kil av polyuretan
12 484H	Vite autofilettante	Self-tapping screw	Vis autotaraudeuse	Selbstschneidende Schraube	Tomillo autorroscante	Parafuso autorroscante	Шуруп	Självgångande skruv
13 483H	Basetta nasello	Comb base plate	Plaque de base pour busc	Unterlage f. Schaftnase	Placa de la cresta	Placa de suporte da crista	Основание гребня	Bas för kil
14 152C	Perno portabretella	Sling attachment screw	Axe porte-bretelle	Bolzen Riemenbügel	Perno porta-correa	Troço zarelho	Штифт антабки	Remhållarsprint
15 188L	Portabretella amovibile	Removable sling swivel	Porte-bretelle mobile	Abnehmbarer Riemenbügel	Porta-correa separable	Zarelho amovível	Съёмная антабка	Avtagbar remhållare
16 146W	Cappelletto fissaggio astina	Fore-end follower	Capuchon fixation devant	Befestigungskappe	Capuchón de fijación	Porca do fuste	Колпачок крепления цеvья	Låsmutter för förstock
17 174W	Assieme astina legno	Fore-end (wood) assy	Groupe devant (bois)	Vorderschaftsatz (Holz)	Grupo varilla (madera)	Grupo fuste (madeira)	Цевьё	Kolv av trä
18 289W	Rondella	Washer	Rondelle	Unterlegscheibe	Arandela	Anilha	Шайба для цевья	Bricka förstock
19 224W	Grano astina	Fore-end grub screw	Grain devant	Zapfen Vorderschaft	Tomillo prisionero varilla	Parafuso do fuste	Штифт цевья	Sprint förstock
20 489H	Kit Comfort completo LOP 350 mm	Complete Comfort kit LOP 350 mm	Kit Comfort complet LOP 350 mm	Komplettes Comfort-Kit LOP 350 mm	Kit Comfort completo LOP 350 mm	Kit Comfort completo LOP 350 mm	Полный комплект Comfort LOP 350 mm	Komplett sats Comfort LOP 350 mm
21 487H	Case system LOP 350 mm	Stock end case LOP 350 mm	Étui LOP 350 mm	Gehäusesystem LOP 350 mm	Sistema contenedor LOP 350 mm	Sistema de invólucro LOP 350 mm	Амортизатор LOP 350 mm	Case system LOP 350 mm
22 488H	Calciolo poliuretano LOP 350 mm	Polyurethane recoil pad LOP 350 mm	Plaque de couche polyuréthane LOP 350 mm	Polyurethan-Schaftkappe LOP 350 mm	Cantonera de poliuretano LOP 350 mm	Chapa couce de poliuretano LOP 350 mm	Полуэтановый затыльник LOP 350 mm	Bakkappan av polyuretan LOP 350 mm

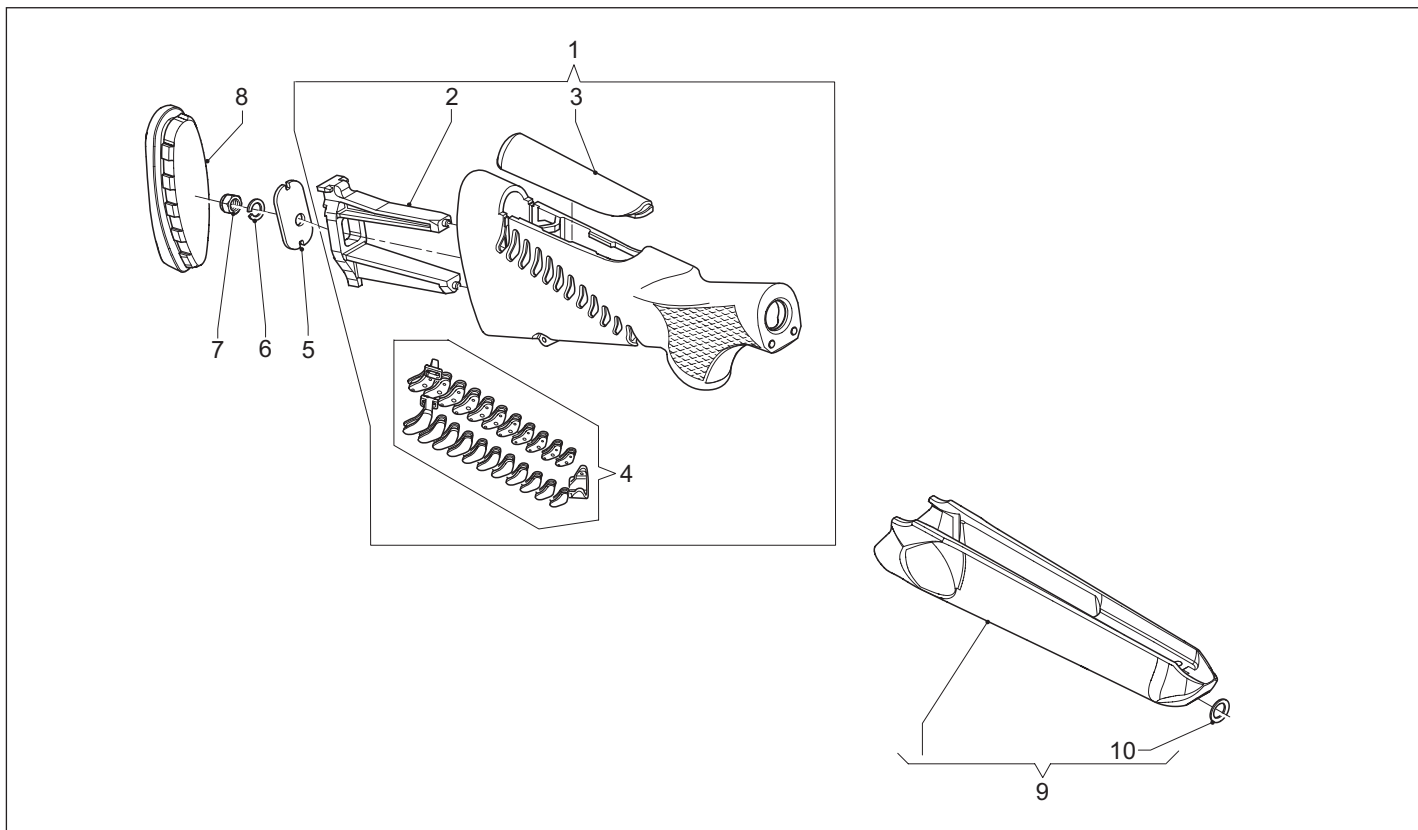

N. Cod.	Descrizione	Description	Description	Beschreibung	Descripción	Designação	Название	Beskrivning
1 388W	Calcio Comfort	Comfort stock	Crosse Comfort	Schaft Comfort	Culata Comfort	Coronha Comfort	Приклад Comfort	Kolv Comfort
2 149C	Distanziale calcio	Stock spacer	Entretoise crosse	Distanzstück für Schaft	Riostra culata	Distanciador da coronha	Вкладыш приклада	Mellanlägg kolv
3 380G	Nasello gel	Gel comb	Busc en gel	Gel Nase	Carrillera gel	Crista gel	Гелевая вставка гребня приклада	Kil gel
4 379G	Kit gommini laterali	Chevrons assy	Chevrons	Seitengummidichtungen	Conjunto de chevrons	Conjunto de borrachas laterais	Комплект боковых заглушек приклада	Kit sidogummin Chevrons
5 392W	Piastrino serraggio calcio	Stock lock plate	Platine de serrage crosse	Schaftfixierplatte	Plaquita de fijación culata	Chapa metálica coronha laterais	Пластина фиксации приклада	Låsplatta skränkning Chevrons
6 052A	Rosetta elastica	Elastic washer	Rondelle élastique	Sprengring	Arandela elástica	Anilha mola	Эластичная шайба	Fjäderbricka för kolv
7 053A	Dado	Nut	Ecrou	Befestigungsmutter	Tuerca culata	Porca	Гайка	Låsmutter
8 446X	Calciolo poliuretano	Polyurethane recoil pad	Plaque de couche polyuréthane	Polyurethan-Schaftkappe	Cantонера de poliuretano	Chapa couce de poliuretano	Полуэтановый затыльник	Bakkappan av polyuretan
9 390W	Astina Rilsan Soft Touch	Fore-end Rilsan Soft Touch	Devant Rilsan Soft Touch	Vorderschaft Rilsan Soft Touch	Varilla Rilsan Soft Touch	Fuste Rilsan Soft Touch	Цевья Rilsan Soft Touch	Kolv Rilsan Soft Touch
10 289W	Rondella	Washer	Rondelle	Unterlegscheibe	Arandela	Anilha	Шайба для цевья	Bricka förstock



Benelli

Benelli Armi S.p.A.

Via della Stazione 50, 61029 Urbino (PU) - Italy
ph. +39 0722 3071 | fax +39 0722 307206
www.benelli.it | marketing@benelli.it

Benelli USA Corporation **Head Office**

17603 Indian Head Highway, Accokeek, MD 20607 - 2501
ph. 301-283-6981 | fax 301-283-6988
www.benelliusa.com

Ship Warehouse:

901 8th Street, Pocomoke, MD 21851

This product has
been manufactured
by an **ISO 9001**,
ISO 14001
and **OHSAS 18001**
certified organization.

Quality Assurance
System certified by the
Italian Ministry of Defence,
General Department
of Land Weapons,
according to Law.

NATO AQAP 2110



FSC
MIX
Paper
FSC® C116127

Printed on ecological paper using solar energy