

SBE II LINE

Garanzia | Uso e Manutenzione | Parti di Ricambio
Warranty | Owner's Manual | Spare Parts

 **Benelli**



Per visualizzare il manuale di manutenzione e parti di ricambio in lingua italiana:

- Visita il sito Benelli www.benelli.it e scarica i manuali nella sezione "Assistenza" oppure in fondo alla scheda del tuo fucile.
- Rivolgiti all'importatore a te più vicino, i suoi dati li potrai facilmente trovare nella sezione del sito www.benelli.it sotto la voce "Assistenza".
- Contatta il Servizio Assistenza Clienti Benelli in Italia:
Benelli Armi S.p.A.
Via della Stazione, 50 - 61029 Urbino (PU) Italy
E-mail: marketing@benelli.it



Pour afficher le manuel d'instructions et les pièces de rechange en français:

- Visitez le site Benelli www.benelli.it et téléchargez les manuels dans la section "Service après-vente" ou au bas de la fiche des caractéristiques de votre fusil.
- Contactez l'importateur le plus proche de chez vous, vous trouverez facilement ses coordonnées dans la section du site www.benelli.it sous la rubrique "Service après-vente".
- Contactez le Service après-vente client Benelli en Italie:
Benelli Armi S.p.A.
Via della Stazione, 50 - 61029 Urbino (PU) Italy
E-mail: marketing@benelli.it



Zur Anzeige des Wartungs- und Ersatzteilhandbuchs in deutscher Sprache.

- Besuchen Sie Benellis Website www.benelli.it und laden Sie dort die Handbücher sowohl im Abschnitt "Kundendienst" als auch am Ende des Datenblatts Ihres speziellen Gewehrs herunter.
- Wenden Sie sich an den nächstgelegenen Importeur. Die Kontaktdaten sind auf der Website www.benelli.it unter "Kundendienst" zu finden.
- Wenden Sie sich an den Benelli Kundendienstservice in Italien:
Benelli Armi S.p.A.
Via della Stazione, 50 - 61029 Urbino (PU) Italy
E-mail: marketing@benelli.it



Para ver el manual de mantenimiento y piezas de recambio en español:

- Visite el sito Benelli www.benelli.it y descargue los manuales de la sección "Asistencia", o desde el final de la ficha de su escopeta.
- Contacte con el importador más cercano, podrá encontrar fácilmente sus datos en la sección de sito www.benelli.it bajo la opción "Asistencia".
- Contacte el Servicio de Asistencia Clientes Benelli en Italia:
Benelli Armi S.p.A.
Via della Stazione, 50 - 61029 Urbino (PU) Italy
E-mail: marketing@benelli.it



Para visualização do manual de manutenção e das peças de substituição em português:

- Visite o site Benelli www.benelli.it e faça o download dos manuais na secção "Assistência" ou ao fundo da ficha de características da sua espingarda.
- Contacte o importador mais próximo. Encontrará facilmente os seus dados de contacto na secção "Assistência" do site www.benelli.it
- Contacte o Serviço de Assistência Clientes Benelli em Itália:
Benelli Armi S.p.A.
Via della Stazione, 50 - 61029 Urbino (PU) Italy
E-mail: marketing@benelli.it



- Руководство по эксплуатации и каталог запчастей на русском языке выложены на сайте www.benelli.it в разделе "Сервис" и в конце таблицы технических характеристик оружия.
- Рекомендации по эксплуатации и обслуживанию вы можете получить у официальных дилеров и в авторизованных сервис-центрах "Бенелли", а также в нашем техническом представительстве по адресу: 140000 Московская обл. Люберцы, ул. Котельническая, 24А., тел: 495 554 22 40, Курило Сергей (kurilo@kolchuga.ru).
- Кроме этого вы можете связаться с заводским сервис центром по адресу:
Benelli Armi S.p.A.
Via della Stazione, 50 - 61029 Urbino (PU) Italy
E-mail: marketing@benelli.it



Για να δείτε το εγχειρίδιο συντήρησης και ανταλλακτικών στα ελληνικά:

- Επισκεφθείτε την ιστοσελίδα της Benelli www.benelli.it και κατεβάστε τα εγχειρίδια τόσο στην ενότητα "Υποστήριξη", όσο και στο κάτω μέρος της καρτέλας του όπλου σας.
- Απευθυνθείτε στη πλησιέστερη αντιπροσωπεία, τα στοιχεία της οποίας μπορείτε εύκολα να βρείτε στην ενότητα "Υποστήριξη" της ιστοσελίδας www.benelli.it
- Απευθυνθείτε στην Υποστήριξη Πελατών της Benelli στην Ιταλία:
Benelli Armi S.p.A.
Via della Stazione, 50 - 61029 Urbino (PU) Italy
E-mail: marketing@benelli.it

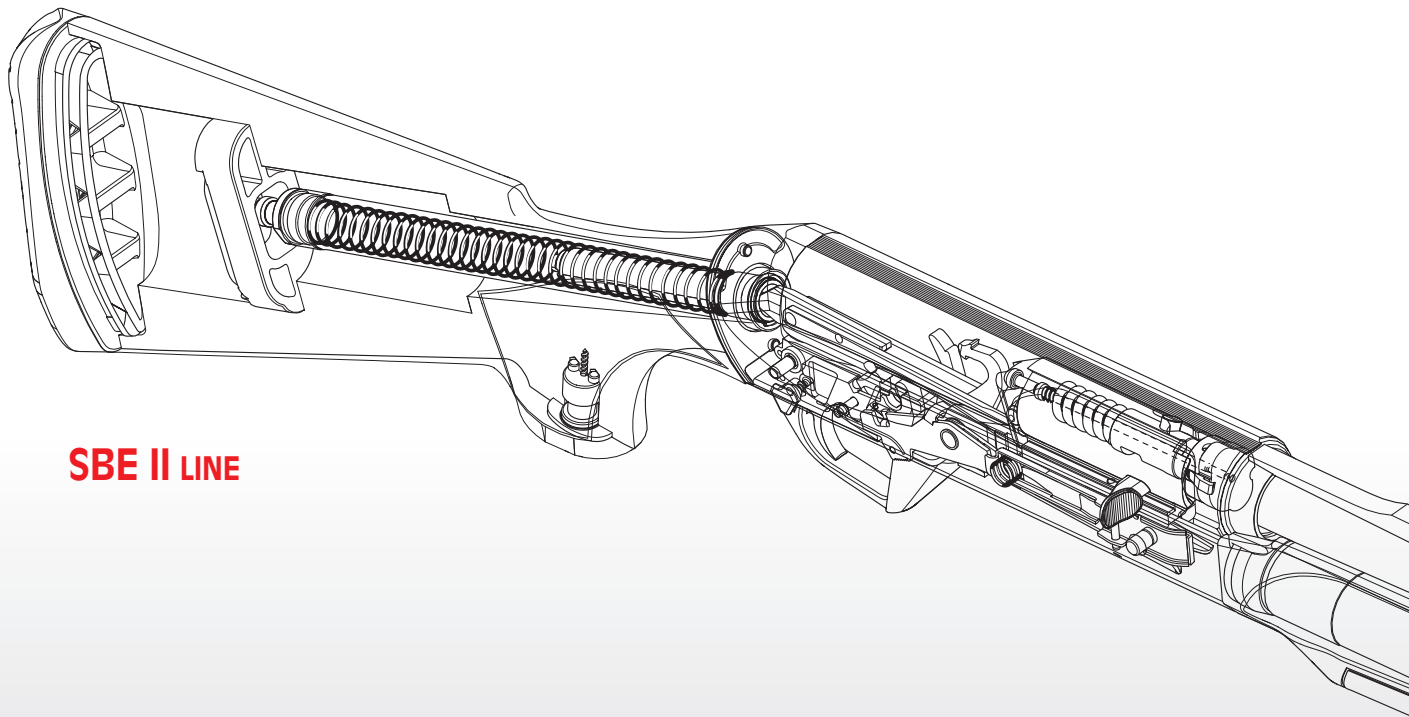

SBE II LINE

 **Benelli**



Basic safety rules	3
Certificate of Warranty	5
Use • Maintenance	51
Spare Parts Lists	71



Sicherheitsvorschriften	21
Garantieschein	23



Меры безопасности	39
Гарантийный сертификат	41



Norme di sicurezza	9
Certificato di Garanzia	11



Normas de seguridad	27
Certificado de Garantía	29



Κανόνες ασφαλείας	45
Πιστοποιητικό εγγύησης	47



Normes de sécurité	15
Certificat de Garantie	17



Regras de segurança	33
Certificado de Garantia	35

Benelli Armi S.p.A. reserves the right to improve or modify the information provided at any time, without prior notice.

BASIC SAFETY RULES

WARNING: PLEASE READ THIS MANUAL BEFORE HANDLING YOUR FIREARM.

WARNING: FIREARMS CAN BE DANGEROUS AND CAN POTENTIALLY CAUSE SERIOUS INJURY, DAMAGE TO PROPERTY OR DEATH, IF HANDLED IMPROPERLY. THE FOLLOWING SAFETY RULES ARE AN IMPORTANT REMINDER THAT FIREARM SAFETY IS YOUR RESPONSIBILITY.

1. NEVER POINT A FIREARM AT SOMETHING THAT IS NOT SAFE TO SHOOT.

Never let the muzzle of a firearm point at any part of your body or at another person. This is especially important when loading or unloading the firearm. When you are shooting at a target, know what is behind it. Some bullets can travel over a mile. If you miss your target or if the bullet penetrates the target, it is your responsibility to ensure that the shot does not cause unintended injury or damage.



2. ALWAYS TREAT A FIREARM AS IF IT WERE LOADED.

Never assume that a firearm is unloaded. The only certain way to ensure that a firearm has the chamber empty is to open the chamber and visually and physically examine the inside to see if a round is present.

Removing or unloading the magazine will not

guarantee that a firearm is unloaded or cannot fire. Shotguns and rifles can be checked by removing all rounds and by then opening and inspecting the chamber so that a visual inspection of the chamber for any remaining rounds can be made.

3. STORE YOUR FIREARM SO THAT CHILDREN CANNOT GAIN ACCESS TO IT.

It is your responsibility to ensure that children under the age of 18 or other unauthorized persons do not gain access to your firearm. To reduce the risk of accidents involving children, unload your firearm, lock it and store the ammunition in a separate locked location. Please note that devices intended to prevent accidents - for example, cable locks, chamber plugs, etc., - may not prevent use or misuse of your firearm by a determined person. Firearm storage in a steel gun safe may be more appropriate to reduce the likelihood of intentional misuse of a firearm by an unauthorized child or person.

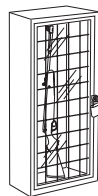

4. NEVER SHOOT AT WATER OR AT A HARD SURFACE.

Shooting at the surface of water or at a rock or other hard surface increases the chance of ricochets or fragmentation of the bullet or shot, which can result in the projectile striking an unintended or peripheral target.



5. KNOW THE SAFETY FEATURES OF THE FIREARM YOU ARE USING, BUT REMEMBER: SAFETY DEVICES ARE NOT A SUBSTITUTE FOR SAFE HANDLING PROCEDURES.

Never rely solely on a safety device to prevent an accident. It is imperative that you know and use the safety features of the particular firearm you are handling, but accidents can best be prevented by following the safe handling procedures described in these safety rules and elsewhere in the product manual.

To further familiarize yourself with the proper use of this or other firearms, take a Firearms Safety Course taught by an expert in firearms use and safety procedures.

6. PROPERLY MAINTAIN YOUR FIREARM.

Store and carry your firearm so that dirt or lint does not accumulate in the working parts. Clean and oil your firearm, following the instructions provided in this manual, after each use to prevent corrosion, damage to the barrel or accumulation of impurities which can prevent use of the gun in an emergency. Before loading your firearm, always check the barrel internal part and the chamber to ensure that they are clean and free from obstructions. Firing with an obstruction in the barrel or chamber can rupture the barrel and injure you or others nearby. In the event you hear an unusual noise when shooting, stop firing immediately, engage the manual safety and unload the firearm.





Make sure the chamber and barrel are free from any obstruction, like a bullet blocked inside the barrel due to defective or improper ammunition.

7. USE PROPER AMMUNITION.

Only use factory-loaded, new ammunition manufactured to industry specifications: CIP (Europe and elsewhere), SAAMI® (U.S.A.). Be certain that each round you use is in the proper caliber or gauge and type for the particular firearm.

The caliber or gauge of the firearm is clearly marked on the barrels of shotguns and on the slide or barrel of pistols.

The use of reloaded or remanufactured ammunition can increase the likelihood of excessive cartridge pressures, case-head ruptures or other defects in the ammunition that can cause damage to your firearm and injury to yourself or others nearby.

8. ALWAYS WEAR PROTECTIVE GLASSES AND EARPLUGS WHEN SHOOTING.

The chance that gas, gunpowder or metal fragments will blow back and injure a shooter who is firing a gun is rare, but the injury that can be sustained in such circumstances can be severe, including the possible loss of eyesight. A shooter must always wear impact resistant shooting glasses when firing any firearm. Earplugs or other high-quality hearing protectors help reduce the chance of hearing damage from shooting.



9. NEVER CLIMB A TREE, FENCE OR OBSTRUCTION WITH A LOADED FIREARM.

Open and empty the chamber of your firearm and engage the manual safety catch before climbing or descending a tree or before climbing a fence or jumping over a ditch or other obstruction. Never pull or push a loaded firearm toward yourself or another person. Always unload the firearm, visually and physically check to see that the magazine, loading mechanism and chamber are unloaded and that the bolt is open before handing the firearm to another person. Never take a firearm from another person unless it is unloaded, visually and physically checked to confirm it is unloaded, and the action is open.



10. AVOID ALCOHOLIC BEVERAGES OR JUDGMENT/ REFLEX IMPAIRING MEDICATION WHEN SHOOTING.

Do not drink and shoot. If you take medication that can impair motor reactions or judgment, do not handle a firearm while you are under the influence of the medication.



11. NEVER TRANSPORT A LOADED FIREARM.

Unload a firearm before putting it in a vehicle (chamber empty, magazine empty). Hunters and target shooters should load their firearm only at their destination, and only when they are ready to shoot. If you carry a firearm for self-pro-



tection, leaving the chamber unloaded can reduce the chance of an unintentional discharge.

12. LEAD WARNING.

Discharging firearms in poorly ventilated areas, cleaning firearms, or handling ammunition may result in exposure to lead and other substances known to cause birth defects, reproductive harm, and other serious physical injury. Have adequate ventilation at all times. Wash hands thoroughly after exposure.

WARNING: it is YOUR responsibility to know and abide by Federal, State and Local laws governing the sale, transportation and use of firearms in your area.

WARNING: this firearm has the capability of taking your life or the life of someone else! Always be extremely careful with your firearm. An accident is almost always the result of not following basic firearm safety rules.

Especially for U.S. consumers:

For information about Firearm Safety Courses in your area, please visit the National Rifle Association's web site at www.nra.org.

TEST CERTIFICATE

BENELLI ARMI S.p.A. declares that all its products have been tested according to legal requirements by the Italian national gun testing establishment, "Banco Nazionale di Prova", as shown by the official marks punched on the receiver and barrel.

Notice issued in compliance with Article 13 of Legislative Decree 196/2003, the "Personal data protection law"

- Personal data that you provide directly to Benelli Armi or that is collected by Benelli Armi through authorised retailers/importers will be used for the following purposes:
 - the issue of a Certificate of Warranty for the product you have purchased and provision of the technical assistance and services connected with it, as described in the General Conditions specified in the warranty;
 - direct marketing (sales communications and advertising, newsletters, direct sales, market research);
 - consumer profiling by analysis of habits and product choices;
 - statistical activities and market research.
- Personal data will be processed using manual, automatic and computerised methods by personnel expressly designated by the Holder as Data Processing Officers and/or Data Managers.
- Benelli Armi may divulge your personal data to controlling, controlled and/or associated companies, and to companies that provide Benelli Armi with specific services, e.g. data processing companies delivering and managing IT services, companies and studios providing Benelli Armi with services and consulting, transport companies and carriers involved in the shipment of goods and customs practices. Your personal data shall not be diffused further.
- With your prior consent, Benelli Armi may divulge your personal data to authorised retailers of Benelli Armi products and to other companies in order to permit them to send you their own promotional communications and advertising on goods and services similar to those offered by Benelli Armi.
- Conferment of your personal data is entirely voluntary, but your refusal to confer it in part or in whole may make it impossible

CERTIFICATE OF WARRANTY

To register for the warranty, connect to the Benelli website www.benelli.it and go to the "Online Warranty" section, or you must compile this form in full, get it stamped by the dealer who sold you the firearm, and return it in a sealed envelope to the address below.



GMK LIMITED

BEAR HOUSE - CONCORDE WAY

Fareham, Hampshire, PO15 5RL

UNITED KINGDOM



for Benelli Armi to issue a Certificate of Warranty for the product you have purchased. Refusal to confer personal data for the purposes of marketing, profiling and communication to third parties also for marketing purposes does not affect your registration for a Certificate of Warranty, or the issue of the same, but will prevent you receiving marketing communications from Benelli Armi and other companies who supply goods and services similar to those offered by Benelli Armi. The Holder of your personal data is Benelli Armi S.p.A., via della Stazione 50, 61029 Urbino, PU, Italy. The Data Manager responsible for its processing is Lorenzo Caldari, domiciled for the purpose at the registered offices of the Holder.

- You may, at any time exercise the rights granted you under Article 7 of Legislative Decree 196/03. In particular you may obtain confirmation as to whether your personal data is held or not (and its nature and origin), verify its correctness, add to it, update it, correct it, or have it deleted. To exercise these rights, send an e-mail to the Data Processing Manager, Lorenzo Caldari, at privacy@benelli.it. If you consent to the despatch of commercial and promotional communications, your consent shall apply to communications sent through automated systems without an operator (e.g. e-mail systems), and to conventional communications such as traditional paper mail. You may, at any time, revoke your consent for your personal data to be used for this purpose even partly, for example by choosing to receive only paper mail and not mail from automated systems (e-mail).
- I hereby consent to the use of my personal data for direct marketing purposes and newsletter despatch purposes
 I hereby consent to the use of my personal data for the purposes of consumer profiling and product choice analysis
 I hereby consent to the diffusion of my personal data to the entities and for the purposes described in point 4 of this notice

Date

Signature



IMPORTANT

To be entitled to service under the terms of the warranty (if you have not already registered over the Internet), you must compile this form in full, get it stamped by the authorised Benelli dealer who sold you the product and return it in a sealed envelope.

Failure to return this form or failure to provide the information requested will lead to all repairs to the product being made only against payment.

STAMP AND SIGNATURE OF DEALER

MODEL	_____
RECEIVER SERIAL NUMBER	No.
BARREL SERIAL NUMBER	No.
NAME	_____
SURNAME	_____
STREET	_____
POST CODE/ ZIP CODE	_____
CITY	_____
COUNTRY	_____
e-mail	_____
DATE OF PURCHASE	_____

CERTIFICATE OF WARRANTY

BENELLI ARMI S.p.A. guarantees all metal parts of its shotguns and rifles to be free of defects in manufacturing and materials for a period of 5 years from the date of purchase as proven by a fiscal receipt.

During this period, the products covered by this warranty shall be repaired free of charge by **Benelli's Technical Assistance Centre in Urbino, Italy**, or by an **Authorised Benelli Service Centre**. *The purchaser remains liable for all shipping costs.*

The warranty period commences on the original date of purchase: replacement or repair of any components will not result in an extension of the guarantee period.

Under no circumstances shall the complete firearm be replaced.

This warranty excludes all damage caused by negligence, inadequate maintenance, tampering, repair by unauthorised persons, the use of ammunition that does not conform to international standards, manually loaded and/or reloaded ammunition, improper use of the firearm, failure to comply with the safety precautions given in the use and maintenance manual, and by events not deriving from the normal use and functioning of the firearm.

BENELLI ARMI S.p.A. declines all responsibility for injury to persons or animals or damage to property caused directly or indirectly by lack of care and/or skill in handling the firearm, or by any of the conditions listed above.

MODEL _____

RECEIVER SERIAL NUMBER

No. | | | | | | | | | | | | | | | |

BARREL SERIAL NUMBER

No. | | | | | | | | | | | | | | | |

DATE OF PURCHASE _____

STAMP AND SIGNATURE OF DEALER

THIS DOCUMENT MUST BE RETAINED BY THE PURCHASER

TEST CERTIFICATE

BENELLI ARMI S.p.A. declares that all its products have been tested according to legal requirements by the Italian national gun testing establishment, "Banco Nazionale di Prova", as shown by the official marks punched on the receiver and barrel.

Notice issued in compliance with Article 13 of Legislative Decree 196/2003, the "Personal data protection law"

- 1. Personal data that you provide directly to Benelli Armi or that is collected by Benelli Armi through authorised retailers/importers will be used for the following purposes:
- the issue of a Certificate of Warranty for the product you have purchased and provision of the technical assistance and services connected with it, as described in the General Conditions specified in the warranty;
- direct marketing (sales communications and advertising, newsletters, direct sales, market research);
- consumer profiling by analysis of habits and product choices;
- statistical activities and market research.
2. Personal data will be processed using manual, automatic and computerised methods by personnel expressly designated by the Holder as Data Processing Officers and/or Data Managers.
3. Benelli Armi may divulge your personal data to controlling, controlled and/or associated companies, and to companies that provide Benelli Armi with specific services, e.g. data processing companies delivering and managing IT services, companies and studios providing Benelli Armi with services and consulting, transport companies and carriers involved in the shipment of goods and customs practices. Your personal data shall not be diffused further.
4. With your prior consent, Benelli Armi may divulge your personal data to authorised retailers of Benelli Armi products and to other companies in order to permit them to send you their own promotional communications and advertising on goods and services similar to those offered by Benelli Armi.
5. Conferment of your personal data is entirely voluntary, but your refusal to confer it in part or in whole may make it impossible

CERTIFICATE OF WARRANTY

To register for the warranty, connect to the Benelli website www.benelli.it and go to the "Online Warranty" section, or compile this form in full, get it stamped by the authorised Benelli dealer who sold you the product, and return it to your nearest Benelli Armi importer in a sealed envelope. Details of importers can be found in the "Support" section of the www.benelli.it website.

Four horizontal lines for signature or stamp.



for Benelli Armi to issue a Certificate of Warranty for the product you have purchased. Refusal to confer personal data for the purposes of marketing, profiling and communication to third parties also for marketing purposes does not affect your registration for a Certificate of Warranty, or the issue of the same, but will prevent you receiving marketing communications from Benelli Armi and other companies who supply goods and services similar to those offered by Benelli Armi. The Holder of your personal data is Benelli Armi S.p.A., via della Stazione 50, 61029 Urbino, PU, Italy. The Data Manager responsible for its processing is Lorenzo Caldari, domiciled for the purpose at the registered offices of the Holder.

- 6. You may, at any time exercise the rights granted you under Article 7 of Legislative Decree 196/03. In particular you may obtain confirmation as to whether your personal data is held or not (and its nature and origin), verify its correctness, add to it, update it, correct it, or have it deleted. To exercise these rights, send an e-mail to the Data Processing Manager, Lorenzo Caldari, at privacy@benelli.it
If you consent to the despatch of commercial and promotional communications, your consent shall apply to communications sent through automated systems without an operator (e.g. e-mail systems), and to conventional communications such as traditional paper mail. You may, at any time, revoke your consent for your personal data to be used for this purpose even partly, for example by choosing to receive only paper mail and not mail from automated systems (e-mail).

- I hereby consent to the use of my personal data for direct marketing purposes and newsletter despatch purposes
I hereby consent to the use of my personal data for the purposes of consumer profiling and product choice analysis
I hereby consent to the diffusion of my personal data to the entities and for the purposes described in point 4 of this notice

Date Signature





IMPORTANT

To be entitled to service under the terms of the warranty (if you have not already registered over the Internet), you must compile this form in full, get it stamped by the authorised Benelli dealer who sold you the product and return it in a sealed envelope.

Failure to return this form or failure to provide the information requested will lead to all repairs to the product being made only against payment.

STAMP AND SIGNATURE OF DEALER

MODEL	_____
RECEIVER SERIAL NUMBER	No.
BARREL SERIAL NUMBER	No.
NAME	_____
SURNAME	_____
STREET	_____
POST CODE/ ZIP CODE	_____
CITY	_____
COUNTRY	_____
e-mail	_____
DATE OF PURCHASE	_____

CERTIFICATE OF WARRANTY

BENELLI ARMI S.p.A. guarantees all metal parts of its shotguns and rifles to be free of defects in manufacturing and materials for a period of 5 years from the date of purchase as proven by a fiscal receipt.

During this period, the products covered by this warranty shall be repaired free of charge by **Benelli's Technical Assistance Centre in Urbino, Italy**, or by an **Authorised Benelli Service Centre**. *The purchaser remains liable for all shipping costs.*

The warranty period commences on the original date of purchase: replacement or repair of any components will not result in an extension of the guarantee period.

Under no circumstances shall the complete firearm be replaced.

This warranty excludes all damage caused by negligence, inadequate maintenance, tampering, repair by unauthorised persons, the use of ammunition that does not conform to international standards, manually loaded and/or reloaded ammunition, improper use of the firearm, failure to comply with the safety precautions given in the use and maintenance manual, and by events not deriving from the normal use and functioning of the firearm.

BENELLI ARMI S.p.A. declines all responsibility for injury to persons or animals or damage to property caused directly or indirectly by lack of care and/or skill in handling the firearm, or by any of the conditions listed above.

MODEL _____

RECEIVER SERIAL NUMBER

No. | | | | | | | | | | | | | | | | | | | | | |

BARREL SERIAL NUMBER

No. | | | | | | | | | | | | | | | | | | | | | |

DATE OF PURCHASE _____

STAMP AND SIGNATURE OF DEALER

THIS DOCUMENT MUST BE RETAINED BY THE PURCHASER



NORME DI SICUREZZA

AVVERTENZA: SI PREGA DI LEGGERE IL PRESENTE MANUALE PRIMA DI MANEGGIARE L'ARMA.

AVVERTENZA: SE MANEGGIATE NON CORRETTAMENTE, LE ARMI DA FUOCO POSSONO ESSERE PERICOLOSE, NONCHÈ POTENZIALE CAUSA DI GRAVI ED IRREPARABILI DANNI. LE NORME DI SICUREZZA QUI RIPORTATE VOGLIONO ESSERE UN IMPORTANTE RICHIAMO ALLA RESPONSABILITÀ CHE RICADE SUI POSSESSORI E GLI UTILIZZATORI DI ARMI DA FUOCO.

1. NON PUNTARE MAI L'ARMA CONTRO UNA DIREZIONE CHE NON SIA PIÙ CHE SICURA.

Non puntare mai la canna dell'arma contro sé stessi o contro un'altra persona. Questo è di basilare importanza quando si carica o scarica l'arma. Quando ci si accinge a sparare ad un bersaglio, accertarsi di cosa vi sia dietro di esso. I proiettili possono superare 1,5 km di distanza. Se si manca il bersaglio o se il proiettile lo trapassa, dovete accertarvi che lo sparo non abbia causato danni o lesioni a qualcuno.



2. MANEGGIARE SEMPRE L'ARMA COME SE FOSSE CARICA.

Mai dare per scontato che l'arma sia scarica. L'unico modo sicuro per accertarsi che l'arma abbia la camera vuota è quello di aprirla e verificare visivamente e fisicamente che non vi siano

presenti proiettili. Rimuovere o scaricare il serbatoio non significa che l'arma sia scarica o non possa sparare. Fucili e carabine possono essere controllati rimuovendo tutti i proiettili e successivamente aprendo ed ispezionando la camera di scoppio in modo tale da poter effettuare un'ispezione completa ed assicurarsi che non vi siano rimasti colpi all'interno.

3. CUSTODIRE L'ARMA IN UN LUOGO SICURO E NON ACCESSIBILE AI BAMBINI.

È vostro compito assicurarvi che i minori o altre persone non autorizzate non abbiano accesso all'arma. Per ridurre il rischio di incidenti ai minori, scaricate l'arma, mettetela sotto chiave e riponete le munizioni in una separata sede e sempre sotto chiave. Tenere sempre presente che i dispositivi utilizzati per prevenire incidenti - es. lucchetti per armi, chiusure per camere di scoppio ecc. non sono sufficienti ad impedire che altri possano utilizzare l'arma o utilizzarla in modo improprio. La custodia dell'arma in una cassetta di sicurezza apposta in acciaio sarebbe l'ideale per ridurre la probabilità che minori o persone non autorizzate possano utilizzare l'arma in modo improprio.

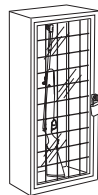

4. MAI SPARARE CONTRO SPECCHI D'ACQUA O SU SUPERFICI DURE.

Sparare contro specchi d'acqua, contro una roccia o altre superfici dure aumenta il rischio di rimbalzi o frammentazioni dei proiettili,



che può voler dire colpire bersagli non voluti o limitrofi.

5. CONOSCERE LE CARATTERISTICHE DI SICUREZZA DELL'ARMA CHE STATE USANDO, TENENDO PRESENTE CHE I DISPOSITIVI DI SICUREZZA NON SOSTITUISCONO LE PROCEDURE DI UN MANEGGIO DELL'ARMA IN SICUREZZA.

Non affidarsi esclusivamente ai dispositivi di sicurezza al fine di prevenire incidenti. È di assoluta importanza che conosciate ed osserviate le caratteristiche di sicurezza dell'arma che state maneggiando; gli incidenti comunque, possono essere maggiormente evitati se si seguono le procedure di un maneggio sicuro dell'arma, contenute nelle regole di sicurezza e all'interno di questo manuale.

Per familiarizzare ulteriormente con l'uso appropriato di questa o altre armi, si consiglia di seguire un corso sulla sicurezza delle armi tenuto da un professionista del settore, esperto in tecniche d'uso e procedure di sicurezza.

6. CONSERVARE L'ARMA IN MODO APPROPRIATO.

Custodire l'arma in modo che non si accumuli sporco o polvere nelle parti meccaniche. Seguendo le istruzioni contenute in questo manuale, pulire e lubrificare l'arma dopo ogni utilizzo per prevenire corrosione, danni alla canna o accumulo di impurità che possano impedire all'arma di funzionare in caso di necessità. Controllare sempre l'interno e la camera di





scoppio prima di caricare l'arma per accertarsi che siano puliti e privi di ostruzioni. Sparare quando vi siano ostruzioni nella canna o nella camera di scoppio può causare l'esplosione della canna e ferire voi o altre persone vicine. Nel caso si avverta un rumore anomalo durante lo sparo smettere immediatamente di sparare, mettere la sicura e scaricare l'arma.

Accertarsi che la camera e la canna siano libere da eventuali ostruzioni, come ad es. un proiettile bloccato all'interno della canna a causa di munizioni difettose o inadatte.

7. UTILIZZARE MUNIZIONI APPROPRIATE.

Utilizzare solo munizioni di fabbrica, nuove munizioni realizzate secondo le seguenti specifiche industriali: CIP (Europa e altri paesi), SAAMI® (U.S.A.). Assicurarsi che i proiettili siano del calibro o del tipo adatti all'arma utilizzata. Il calibro dell'arma è contrassegnato chiaramente sulla canna del fucile o sul carrello o canna della pistola.

L'utilizzo di munizioni ricaricate o ricostruite può aumentare la probabilità di pressione eccessiva sulla cartuccia, esplosione del fondello o altri difetti delle munizioni che possano causare danni all'arma e ferire voi o altre persone vicine.

8. INDOSSARE SEMPRE OCCHIALI DI PROTEZIONE E TAPPI PER LE ORECCHIE QUANDO SI SPARA.

La probabilità che gas, polvere da sparo o frammenti metallici colpiscano e feriscano il tiratore mentre spara, è remota, ma nell'evenienza



che questo succeda, i danni possono essere gravi, inclusa la possibilità di perdere la vista. Quando spara, il tiratore deve sempre indossare occhiali di protezione ad alta resistenza. Tappi per le orecchie o altri tipi di protezione di alta qualità aiutano a ridurre il rischio di danni provocati dallo sparo.

9. NON ARRAMPICARSI MAI SU ALBERI, RECINZIONI O OSTACOLI CON L'ARMA CARICA.

Aprire e svuotare la camera dell'arma e mettere la sicura prima di arrampicarsi o scendere da alberi o prima di scavalcare recinti o saltare fossati o altri ostacoli. Non tirare o spingere l'arma verso se stessi o verso un'altra persona. Scaricare sempre l'arma e controllare visivamente e fisicamente che il serbatoio, il meccanismo di ricarica e la camera siano scarichi e che l'arma abbia l'otturatore aperto prima di darla in mano ad un'altra persona. Non prendere mai un'arma da un'altra persona a meno che non sia scarica, controllata fisicamente e visivamente per accertarsi che sia effettivamente scarica e comunque prendere l'arma solo se aperta.



10. EVITARE L'USO DI BEVANDE ALCOLICHE O MEDICINALI CHE POSSANO DIMINUIRE I RIFLESSI E L'AUTOCONTROLLO MENTRE SI SPARA.

Non bere quando si spara. Se si assumono medicinali che possano diminuire i riflessi o l'autocontrollo, non maneggiare armi mentre si è



sotto l'effetto del medicinale.

11. NON TRASPORTARE MAI UN'ARMA CARICA.

Scaricare sempre l'arma prima di riporla in un veicolo (camera e serbatoio vuoti). Cacciatori e tiratori devono caricare l'arma una volta giunti a destinazione, e solo quando sono sul punto di sparare. Se si detiene un'arma per difesa personale, lasciare la camera scarica riduce la possibilità di uno sparo involontario.



12. AVVERTENZE SULL'ESPOSIZIONE AL PIOMBO.

Scaricare l'arma in aree con scarsa ventilazione, pulire armi o maneggiare munizioni può comportare una esposizione al piombo e ad altre sostanze che possono causare danni alla respirazione, danni all'apparato riproduttivo ed altri gravi danni fisici. Sostare sempre in aree con buona ventilazione. Lavare accuratamente le mani dopo l'esposizione.

AVVERTENZA: è VOSTRA responsabilità conoscere e rispettare le leggi locali e statali che regolamentano il commercio, il trasporto e l'uso delle armi nel vostro paese.

AVVERTENZA: questa arma può togliere la vita a voi e agli altri! Siate sempre estremamente attenti nel maneggiare l'arma. Un incidente è quasi sempre la conseguenza del mancato rispetto delle norme di sicurezza dell'arma.

ATTESTAZIONE DI COLLAUDO

La BENELLI ARMI S.p.A. dichiara che tutti i suoi prodotti sono stati regolarmente sottoposti al collaudo del Banco Nazionale di Prova, secondo le vigenti disposizioni di legge, come attestato dai punzoni ufficiali impressi sulla carcassa e sulla canna.

Informativa ex art. 13 D. Lgs. 196/2003 "Codice in materia di protezione dei dati personali"

- I dati da Lei forniti direttamente a Benelli Armi o dalla stessa raccolti presso rivenditori/importatori autorizzati, verranno trattati per le seguenti finalità:
 - rilascio del Certificato di Garanzia del prodotto ed erogazione dell'assistenza e dei servizi connessi alla stessa, così come regolato dalle Condizioni Generali specificate all'interno della garanzia;
 - marketing diretto (comunicazioni commerciali e pubblicitarie, newsletter, vendite dirette, ricerche di mercato);
 - profilazione degli acquisti mediante analisi di abitudini e scelte di consumo;
 - attività statistiche e ricerche di mercato.
- Il trattamento sarà effettuato con modalità manuali, automatizzate ed informatiche, da parte degli addetti espressamente designati dal Titolare come incaricati e/o Responsabili del trattamento.
- I Suoi dati potranno essere da noi comunicati a società che hanno relazioni con Benelli Armi a titolo di controllanti, controllate e/o collegate; società che forniscono a Benelli Armi specifici servizi di fornitura, quali ad esempio, società di elaborazione dati per l'erogazione e gestione dei servizi informatici, società e studi eroganti servizi e consulenza dei quali Benelli Armi si avvale, aziende di trasporto e spedizionieri per gli aspetti connessi alle spedizioni di merci e le pratiche doganali. I dati non saranno oggetto di diffusione.
- Previo consenso dell'interessato, i dati potranno essere comunicati da Benelli Armi agli esercizi commerciali autorizzati alla vendita dei prodotti Benelli Armi e ad altre società terze al fine di permettere a questi soggetti l'invio di proprie comunicazioni promozionali e pubblicitarie, aventi ad oggetto beni e servizi analoghi a quanto commercializzato da Benelli Armi.

CERTIFICATO DI GARANZIA

Per avere diritto alla garanzia, collegarsi al sito Benelli www.benelli.it alla voce "Garanzia online" oppure spedire in busta chiusa il presente certificato, compilato in tutte le sue parti e timbrato dal rivenditore, all'indirizzo qui sotto stampato.

BENELLI ARMI S.p.A.

Via della Stazione, 50

61029 URBINO

ITALY



- Il conferimento dei dati è facoltativo; l'eventuale rifiuto a fornirli in tutto o in parte può comportare l'impossibilità da parte di Benelli Armi di rilasciare il Certificato di Garanzia del prodotto acquistato, il rifiuto a fornire i dati per le finalità di marketing, profilazione e comunicazione a terzi per scopi marketing non invalida in alcun modo la richiesta del Certificato di Garanzia che sarà comunque rilasciato, ma comporta, come conseguenza per l'interessato, rispettivamente l'impossibilità di ricevere le comunicazioni di marketing da parte di Benelli Armi e da parte di soggetti terzi, che erogano beni e servizi analoghi a quanto commercializzato da Benelli Armi. Il titolare del trattamento è Benelli Armi S.p.A., via della Stazione 50, 61029 Urbino, PU, Italia. Responsabile del trattamento è il dott. Lorenzo Caldari, domiciliato per tale carica presso la sede del Titolare.
- In ogni momento Lei potrà esercitare i Suoi diritti di cui all'art. 7 del D. Lgs. 196/03. In particolare Lei ha il diritto di ottenere la conferma dell'esistenza o meno dei dati concernenti (contenuto e origine), verificarne l'esattezza o chiederne l'integrazione, l'aggiornamento, la rettificazione, la cancellazione. Per l'esercizio di tali diritti l'interessato può rivolgersi al Responsabile del trattamento dott. Lorenzo Caldari scrivendo a privacy@benelli.it. Il consenso prestato per l'invio di comunicazioni commerciali e promozionali si estende oltre che alle comunicazioni inviate tramite l'uso di sistemi automatizzati senza l'intervento dell'operatore (es. e-mail), anche alle modalità tradizionali di contatto quale la posta cartacea. L'interessato può sempre revocare il consenso al trattamento dei dati prestato per questo scopo, anche in modo disgiunto, scegliendo per esempio di ricevere solo pubblicità via posta cartacea e non tramite sistemi automatizzati (e-mail).
 - Autorizzo il trattamento dei dati ai fini di marketing diretto e invio della newsletter
 - Autorizzo il trattamento dei dati ai fini di profilazione degli acquisti e analisi delle scelte di consumo
 - Autorizzo la comunicazione dei dati ai soggetti e per le finalità indicati al punto 4 dell'informativa

Data

Firma



IMPORTANTE

Per avere diritto alla garanzia (se non effettuata via internet) è indispensabile inviare in busta chiusa il presente Certificato debitamente compilato in tutte le sue parti e timbrato dal rivenditore autorizzato Benelli Armi.

In caso di mancato invio o assenza dei dati necessari per l'applicazione delle condizioni di garanzia, la riparazione dell'arma sarà effettuata a pagamento.

TIMBRO E FIRMA RIVENDITORE

MODELLO	_____
MATRICOLA CARCASSA	n.
MATRICOLA CANNA	n.
NOME	_____
COGNOME	_____
VIA	_____
CAP	_____
CITTA'	_____
NAZIONE	_____
e-mail	_____
DATA DI ACQUISTO	_____

CERTIFICATO DI GARANZIA

BENELLI ARMI S.p.A. garantisce i propri fucili e le proprie carabine per un periodo di 5 anni dalla data di acquisto (fa fede il documento fiscale di acquisto), contro difetti di fabbricazione e di materiale, relativi alle sole parti metalliche.

Il prodotto coperto dalla presente garanzia sarà riparato gratuitamente - fatta eccezione per eventuali spese di spedizione a carico dell'acquirente - dal **Centro Assistenza Benelli di Urbino** o dai **Riparatori Autorizzati Benelli**.

La validità del periodo di garanzia decorre dalla data del primo acquisto: ogni sostituzione di componenti o loro riparazione non comporta estensione del periodo di garanzia.

In nessun caso l'acquirente avrà diritto alla sostituzione dell'arma completa.

Sono esclusi dalla presente garanzia tutti i danni provocati da negligenza, da mancata manutenzione, da manomissione, da riparazione effettuata da personale non autorizzato, dall'utilizzo di munizioni non conformi alle Norme Internazionali, dalle munizioni caricate manualmente e/o ricaricate, da uso improprio dell'arma, non conforme alle avvertenze riportate sul libretto di Uso e Manutenzione o comunque causati da fattori estranei al normale utilizzo/funzionamento dell'arma stessa.

La BENELLI ARMI S.p.A. non è responsabile di danni diretti o indiretti di qualsiasi natura causati a persone, animali o cose, derivanti da incuria e/o imperizia nel maneggio dell'arma, oltre che da tutti i motivi elencati nel paragrafo precedente.

MODELLO _____

MATRICOLA CARCASSA n. | | | | | | | | | |

MATRICOLA CANNA n. | | | | | | | | | |

DATA DI ACQUISTO _____

TIMBRO E FIRMA RIVENDITORE

DOCUMENTO DA CONSERVARE A CURA DELL'ACQUIRENTE

ATTESTAZIONE DI COLLAUDO

La BENELLI ARMI S.p.A. dichiara che tutti i suoi prodotti sono stati regolarmente sottoposti al collaudo del Banco Nazionale di Prova, secondo le vigenti disposizioni di legge, come attestato dai punzoni ufficiali impressi sulla carcassa e sulla canna.

Informativa ex art. 13 D. Lgs. 196/2003 "Codice in materia di protezione dei dati personali"

- I dati da Lei forniti direttamente a Benelli Armi o dalla stessa raccolti presso rivenditori/importatori autorizzati, verranno trattati per le seguenti finalità:
 - rilascio del Certificato di Garanzia del prodotto ed erogazione dell'assistenza e dei servizi connessi alla stessa, così come regolato dalle Condizioni Generali specificate all'interno della garanzia;
 - marketing diretto (comunicazioni commerciali e pubblicitarie, newsletter, vendite dirette, ricerche di mercato);
 - profilazione degli acquisti mediante analisi di abitudini e scelte di consumo;
 - attività statistiche e ricerche di mercato.
- Il trattamento sarà effettuato con modalità manuali, automatizzate ed informatiche, da parte degli addetti espressamente designati dal Titolare come incaricati e/o Responsabili del trattamento.
- I Suoi dati potranno essere da noi comunicati a società che hanno relazioni con Benelli Armi a titolo di controllanti, controllate e/o collegate; società che forniscono a Benelli Armi specifici servizi di fornitura, quali ad esempio, società di elaborazione dati per l'erogazione e gestione dei servizi informatici, società e studi eroganti servizi e consulenza dei quali Benelli Armi si avvale, aziende di trasporto e spedizionieri per gli aspetti connessi alle spedizioni di merci e le pratiche doganali. I dati non saranno oggetto di diffusione.
- Previo consenso dell'interessato, i dati potranno essere comunicati da Benelli Armi agli esercizi commerciali autorizzati alla vendita dei prodotti Benelli Armi e ad altre società terze al fine di permettere a questi soggetti l'invio di proprie comunicazioni promozionali e pubblicitarie, aventi ad oggetto beni e servizi analoghi a quanto commercializzato da Benelli Armi.

CERTIFICATO DI GARANZIA

Per avere diritto alla garanzia, collegarsi al sito Benelli www.benelli.it alla voce "Garanzia online" oppure spedire in busta chiusa il presente certificato, compilato in tutte le sue parti e timbrato dal rivenditore, all'importatore a te più vicino. I suoi dati li potrai facilmente trovare nella sezione del sito www.benelli.it sotto la voce "Assistenza".



- Il conferimento dei dati è facoltativo; l'eventuale rifiuto a fornirli in tutto o in parte può comportare l'impossibilità da parte di Benelli Armi di rilasciare il Certificato di Garanzia del prodotto acquistato, il rifiuto a fornire i dati per le finalità di marketing, profilazione e comunicazione a terzi per scopi marketing non invalida in alcun modo la richiesta del Certificato di Garanzia che sarà comunque rilasciato, ma comporta, come conseguenza per l'interessato, rispettivamente l'impossibilità di ricevere le comunicazioni di marketing da parte di Benelli Armi e da parte di soggetti terzi, che erogano beni e servizi analoghi a quanto commercializzato da Benelli Armi. Il titolare del trattamento è Benelli Armi S.p.A., via della Stazione 50, 61029 Urbino, PU, Italia. Responsabile del trattamento è il dott. Lorenzo Caldari, domiciliato per tale carica presso la sede del Titolare.
- In ogni momento Lei potrà esercitare i Suoi diritti di cui all'art. 7 del D. Lgs. 196/03. In particolare Lei ha il diritto di ottenere la conferma dell'esistenza o meno dei dati coniferiti (contenuto e origine), verificarne l'esattezza o chiederne l'integrazione, l'aggiornamento, la rettificazione, la cancellazione. Per l'esercizio di tali diritti l'interessato può rivolgersi al Responsabile del trattamento dott. Lorenzo Caldari scrivendo a privacy@benelli.it. Il consenso prestato per l'invio di comunicazioni commerciali e promozionali si estende oltre che alle comunicazioni inviate tramite l'uso di sistemi automatizzati senza l'intervento dell'operatore (es. e-mail), anche alle modalità tradizionali di contatto quale la posta cartacea. L'interessato può sempre revocare il consenso al trattamento dei dati prestato per questo scopo, anche in modo disgiunto, scegliendo per esempio di ricevere solo pubblicità via posta cartacea e non tramite sistemi automatizzati (e-mail).
 - Autorizzo il trattamento dei dati ai fini di marketing diretto e invio della newsletter
 - Autorizzo il trattamento dei dati ai fini di profilazione degli acquisti e analisi delle scelte di consumo
 - Autorizzo la comunicazione dei dati ai soggetti e per le finalità indicati al punto 4 dell'informativa

Data

Firma



IMPORTANTE

Per avere diritto alla garanzia (se non effettuata via internet) è indispensabile inviare in busta chiusa il presente Certificato debitamente compilato in tutte le sue parti e timbrato dal rivenditore autorizzato Benelli Armi.

In caso di mancato invio o assenza dei dati necessari per l'applicazione delle condizioni di garanzia, la riparazione dell'arma sarà effettuata a pagamento.

TIMBRO E FIRMA RIVENDITORE

MODELLO	_____
MATRICOLA CARCASSA	n.
MATRICOLA CANNA	n.
NOME	_____
COGNOME	_____
VIA	_____
CAP	_____
CITTA'	_____
NAZIONE	_____
e-mail	_____
DATA DI ACQUISTO	_____

CERTIFICATO DI GARANZIA

BENELLI ARMI S.p.A. garantisce i propri fucili e le proprie carabine per un periodo di 5 anni dalla data di acquisto (fa fede il documento fiscale di acquisto), contro difetti di fabbricazione e di materiale, relativi alle sole parti metalliche.

Il prodotto coperto dalla presente garanzia sarà riparato gratuitamente - fatta eccezione per eventuali spese di spedizione a carico dell'acquirente - dal **Centro Assistenza Benelli di Urbino** o dai **Riparatori Autorizzati Benelli**.

La validità del periodo di garanzia decorre dalla data del primo acquisto: ogni sostituzione di componenti o loro riparazione non comporta estensione del periodo di garanzia.

In nessun caso l'acquirente avrà diritto alla sostituzione dell'arma completa.

Sono esclusi dalla presente garanzia tutti i danni provocati da negligenza, da mancata manutenzione, da manomissione, da riparazione effettuata da personale non autorizzato, dall'utilizzo di munizioni non conformi alle Norme Internazionali, dalle munizioni caricate manualmente e/o ricaricate, da uso improprio dell'arma, non conforme alle avvertenze riportate sul libretto di Uso e Manutenzione o comunque causati da fattori estranei al normale utilizzo/funzionamento dell'arma stessa.

La BENELLI ARMI S.p.A. non è responsabile di danni diretti o indiretti di qualsiasi natura causati a persone, animali o cose, derivanti da incuria e/o imperizia nel maneggio dell'arma, oltre che da tutti i motivi elencati nel paragrafo precedente.

MODELLO _____

MATRICOLA CARCASSA n. | | | | | | | | | |

MATRICOLA CANNA n. | | | | | | | | | |

DATA DI ACQUISTO _____

TIMBRO E FIRMA RIVENDITORE

DOCUMENTO DA CONSERVARE A CURA DELL'ACQUIRENTE

NORMES DE SÉCURITÉ

REMARQUE: NOUS VOUS PRIONS DE LIRE ATTENTIVEMENT CE MANUEL AVANT DE MANIPULER VOTRE ARME.

REMARQUE: SI ELLES SONT MANIPULÉES DE FAÇON ERRONÉE, LES ARMES À FEU PEUVENT ÊTRE DANGEREUSES ET REPRÉSENTER UNE SOURCE POTENTIELLE D'ACCIDENTS GRAVES, VOIRE IRRÉPARABLES. LES NORMES DE SÉCURITÉ REPORTÉES DANS CE MANUEL REPRÉSENTENT UN RAPPEL IMPORTANT CONCERNANT LA RESPONSABILITÉ DES PROPRIÉTAIRES ET DES UTILISATEURS D'ARMES À FEU.

1. NE POINTEZ JAMAIS VOTRE ARME DANS UNE DIRECTION QUI NE SOIT PAS TOTALEMENT SÛRE.

Ne pointez jamais le canon de l'arme contre vous-mêmes ou contre une autre personne. Cette prescription revêt une importance fondamentale lorsque vous chargez ou déchargez votre arme. Avant de tirer contre une cible, vérifiez avec attention ce qui se trouve derrière cette cible. Les projectiles peuvent dépasser une distance de 1,5 km. Si vous manquez la cible ou si le projectile la transperce, vous devez vous assurer que le coup de feu n'a pas causé de dommages ou de blessures à quelqu'un.



2. MANIPULEZ TOUJOURS VOTRE ARME COMME SI ELLE ÉTAIT CHARGÉE.

Ne donnez jamais pour sûr que l'arme soit déchargée. La seule façon pour s'assurer que la chambre de l'arme soit vide est de l'ouvrir et de

vérifier visuellement et physiquement l'absence de projectiles. Retirer ou décharger le magasin ne signifie pas que l'arme est déchargée ou qu'elle ne peut pas faire feu. Les fusils et les carabines peuvent être contrôlés en retirant tous les projectiles, puis en ouvrant et en vérifiant la chambre d'explosion de façon à pouvoir effectuer une inspection complète et s'assurer qu'aucune balle ne soit restée à l'intérieur.

3. CONSERVEZ VOTRE ARME DANS UN LIEU SÛR ET NON ACCESSIBLE POUR LES ENFANTS.

Vous êtes chargés de vous assurer que les mineurs ou autres personnes non autorisées n'aient pas accès à l'arme. Pour réduire le risque d'accidents envers les mineurs, déchargez l'arme, fermez-la à clé et rangez les munitions dans un endroit séparé et toujours fermé à clé. N'oubliez jamais que les dispositifs utilisés pour prévenir les accidents - comme par ex. les cadenas pour armes, les fermetures pour chambres d'explosion, etc. - ne suffisent pas à empêcher que d'autres personnes puissent utiliser l'arme à feu ou l'utiliser de façon impropre. Le rangement de l'arme dans un étui de sécurité spécial en acier serait l'idéal pour réduire la probabilité que les mineurs ou les personnes non autorisées puissent utiliser l'arme de façon impropre.

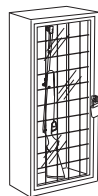

4. NE TIREZ JAMAIS CONTRE UNE PIÈCE D'EAU OU CONTRE DES SURFACES DURES.

Tirer contre des pièces d'eau, contre une roche ou d'autres surfaces dures augmente le risque de rebondisse-



ments ou de fragmentations des projectiles, ce qui peut vouloir dire atteindre des cibles non souhaitées ou limitrophes.

5. IL EST FONDAMENTAL QUE VOUS SOYEZ À CONNAISSANCE DES CARACTÉRISTIQUES DE L'ARME QUE VOUS UTILISEZ, EN TENANT COMPTE DU FAIT QUE LES DISPOSITIFS DE SÉCURITÉ NE REMPLACENT PAS LES PROCÉDURES DE SÉCURITÉ CONCERNANT LA MANIPULATION DE L'ARME.

Ne vous en remettez pas uniquement aux dispositifs de sécurité pour prévenir les accidents. Il est fondamental que vous connaissiez et que vous observiez les caractéristiques de sécurité de l'arme que vous manipulez; dans tous les cas, les accidents peuvent être évités encore davantage en suivant les procédures de sécurité concernant la manipulation de l'arme reportées dans les règles de sécurité et à l'intérieur de ce manuel. Pour familiariser davantage avec cette arme ou d'autres armes afin de pouvoir les utiliser de façon appropriée, il est conseillé de suivre un cours sur la sécurité des armes tenu par un professionnel du secteur, expert dans les techniques d'utilisation et dans les procédures de sécurité.

6. CONSERVEZ L'ARME DE FAÇON ADÉQUATE.

Conservez votre arme de façon à éviter l'accumulation de saleté ou de poussière dans les parties mécaniques. En suivant les instructions contenues dans ce manuel, nettoyez et lubrifiez votre arme après chaque utilisation afin de prévenir la corrosion, les dommages au canon ou l'accumulation d'impuretés qui peuvent empêcher le fonctionnement de l'arme en cas de néces-





sité. Contrôlez toujours l'intérieur et la chambre d'explosion avant de charger l'arme pour vous assurer qu'ils soient propres et libres de toute obstruction. Tirer en présence d'obstructions dans le canon ou dans la chambre d'explosion peut provoquer l'explosion du canon et vous blesser ou blesser des personnes se trouvant dans le voisinage. Si vous percevez un bruit anormal durant le coup de feu, interrompez immédiatement le tir, enclenchez la sûreté et déchargez l'arme. Vérifiez que la chambre et le canon soient libres de toute obstruction, comme par exemple un projectile bloqué à l'intérieur du canon à cause de munitions défectueuses ou inappropriées.

7. UTILISEZ DES MUNITIONS APPROPRIÉES.

Utilisez toujours des munitions de marque de fabrique, nouvelles munitions réalisées selon les spécifications industrielles suivantes: CIP (Europe et autres pays), SAAMI® (U.S.A.). Contrôlez que les projectiles soient du calibre ou du type appropriés à l'arme utilisée. Le calibre de l'arme est indiqué clairement sur le canon du fusil ou sur le chariot ou sur le canon du pistolet. L'emploi de munitions rechargées ou reconstruites peut augmenter la probabilité de pression excessive sur la cartouche, d'explosion du culot ou d'autres défauts des munitions qui peuvent endommager l'arme et vous blesser ou blesser les personnes qui se trouvent près de vous.

8. PORTEZ TOUJOURS DES LUNETTES DE PROTECTION ET DES BOUCHONS POUR LES OREILLES LORSQUE VOUS TIREZ.



La probabilité que des gaz, des poudres ou des fragments métalliques

atteignent et blessent le tireur après le coup de feu est rare, mais dans l'hypothèse que cela s'avère, les blessures peuvent être graves, y compris la possibilité de perdre la vue. Lorsque vous tirez, vous devez toujours porter des lunettes de protection à haute résistance. Les bouchons pour les oreilles et autres types de protection de haute qualité contribuent à réduire le risque de blessures provoquées par le tir.

9. NE GRIMPEZ JAMAIS SUR LES ARBRES, LES CLOTURES OU LES OBSTACLES AVEC L'ARME CHARGÉE.

Ouvrez et videz la chambre de l'arme et enclenchez la sûreté avant de grimper ou de descendre des arbres ou avant de sauter les clôtures ou les fossés ou autres obstacles. Ne tirez pas et ne poussez pas l'arme contre vous-même ou contre une autre personne. Déchargez toujours l'arme et contrôlez visuellement et physiquement que le magasin, le mécanisme de recharge et la chambre soient déchargés et que l'arme ait l'obturateur ouvert avant de la remettre dans les mains d'un tiers. Ne prenez jamais une arme d'une autre personne si elle n'est pas déchargée et si vous ne l'avez pas contrôlée visuellement et physiquement pour vous assurer qu'elle soit effectivement déchargée et, d'autre part, prenez l'arme seulement si celui-ci est ouverte.



10. EVITEZ DE BOIRE DES BOISSONS ALCOOLIQUES OU D'ASSUMER DES MÉDICAMENTS POUVANT DIMINUER VOS RÉFLEXES ET VOTRE SELF-CONTROL PENDANT QUE VOUS TIREZ.

Ne buvez pas lorsque vous utilisez votre arme. Si vous assumez des



médicaments pouvant diminuer vos réflexes ou votre self-control, ne manipulez pas d'armes tant que vous êtes sous l'effet du médicament.

11. NE TRANSPORTEZ JAMAIS UNE ARME CHARGÉE.

Déchargez toujours votre arme avant de la poser dans un véhicule (chambre et magasin vides). Les chasseurs et les tireurs doivent charger l'arme lorsqu'ils sont arrivés à destination et seulement lorsqu'ils sont sur le point de tirer. Si vous détenez une arme pour votre défense personnelle, laissez la chambre déchargée pour réduire la possibilité d'un coup de feu involontaire.



12. AVERTISSEMENT SUR L'EXPOSITION AU PLOMB.

Décharger l'arme dans des zones à faible ventilation, nettoyer des armes ou manipuler des munitions peut comporter une exposition au plomb et à d'autres substances qui peuvent nuire à la respiration, à l'appareil reproductif et causer des dommages physiques graves. Choisissez toujours des zones bien aérées. Lavez-vous soigneusement les mains après l'exposition.

REMARQUE: vous êtes entièrement RESPONSABLES de la connaissance et du respect des lois locales et nationales qui régissent le commerce, le transport et l'usage des armes à feu dans votre pays.

REMARQUE: cette arme peut tuer une personne! Soyez toujours extrêmement attentifs lorsque vous la manipulez. Un accident est presque toujours dû au non respect des normes de sécurité de l'arme.

CERTIFICAT D'ESSAI

BENELLI ARMI S.p.A. déclare que tous ses produits ont été régulièrement essayés au Banc National de Tir, conformément à la législation en vigueur, ainsi que l'attestent les poinçons officiels estampillés sur la carcasse et sur le canon.

Note d'information en vertu de l'art. 13 du décret législatif italien 196/2003 "Code en matière de protection des données personnelles"

- Les données personnelles que vous avez fournies directement à Benelli Armi ou que notre société a collectées chez les revendeurs/importateurs agréés seront traitées pour les finalités suivantes:
 - délivrer le certificat de garantie du produit et fournir l'assistance et les services qui lui sont liés, ainsi que régi par les conditions générales spécifiées dans la garantie;
 - marketing direct (communications commerciales et publicitaires, newsletters, ventes directes, études de marché);
 - profilage des achats à travers l'analyse des habitudes et des choix de consommation;
 - activités statistiques et études de marché.
- Le traitement sera effectué selon des modalités manuelles, automatisées et informatiques, par des responsables expressément désignés par le Titulaire comme étant les personnes chargées et/ou responsables du traitement.
- Nous pourrions communiquer vos données aux sociétés ayant des rapports avec Benelli Armi en tant que sociétés mères, sociétés contrôlées et/ou associées, sociétés qui fournissent à Benelli Armi des services spécifiques de fourniture, tels, à titre d'exemple, des sociétés de traitement des données pour la fourniture et la gestion des services informatiques, des sociétés et des cabinets fournissant des services et des conseils utilisés par Benelli Armi, des entreprises de transport et des transitaires pour les aspects liés aux expéditions de marchandises et aux formalités en douane. Ces données ne seront pas divulguées.
- Après accord de l'intéressé, Benelli Armi pourra communiquer les données aux exploitants commerciaux autorisés à la vente des produits Benelli Armi et à d'autres sociétés tierces afin de leur permettre l'envoi de leurs propres communications promotionnelles et publicitaires ayant pour objet des biens et des services analogues à ceux commercialisés par Benelli Armi.

CERTIFICAT DE GARANTIE

Pour avoir droit à la garantie, veuillez vous connecter au site Benelli www.benelli.it à la rubrique "Garantie en ligne" ou envoyer sous pli fermé ce certificat, renseigné dans toutes ses parties et portant le cachet du revendeur, à l'adresse imprimée ci-dessous.

HUMBERT CTTS SAS

45 AVENUE PACCARD

42340 VEAUCHE

FRANCE



- Le renseignement des données est facultatif: tout refus éventuel de les fournir dans leur totalité ou en partie peut comporter l'impossibilité de la part de Benelli Armi de délivrer le certificat de garantie du produit acheté. Le refus de fournir les données pour des finalités de marketing, de profilage et de communication à des tiers pour des objectifs de marketing n'invalide en aucune manière la demande du certificat de garantie, qui sera de toute façon délivré, mais cela aura comme conséquence pour l'intéressé l'impossibilité de recevoir les communications de marketing à la fois de Benelli Armi et des tiers qui fournissent des biens et des services analogues à ceux commercialisés par Benelli Armi. Le titulaire du traitement est Benelli Armi S.p.A., via della Stazione n. 50, 61029 Urbino, PU, Italie. Le responsable du traitement est M. Lorenzo Caldari, domicilié pour cette fonction au siège du titulaire.
- À tout moment, vous pouvez exercer vos droits en vertu de l'art. 7 du décret législatif italien 196/03. En particulier vous avez le droit d'obtenir la confirmation de l'existence ou de la non-existence des données renseignées (contenu et origine), de vérifier leur exactitude ou de demander leur intégration, leur mise à jour, leur rectification et leur effacement. Pour exercer ces droits, l'intéressé peut s'adresser au Responsable du traitement, M. Lorenzo Caldari, en écrivant à privacy@benelli.it. Le consentement que vous avez exprimé à l'envoi de communications commerciales et promotionnelles s'étend, outre aux communications envoyées avec des systèmes automatisés sans l'intervention de l'opérateur (ex. e-mail), également aux modalités de contact traditionnelles, tels les courriers papier. L'intéressé peut révoquer son consentement au traitement des données exprimé à cet effet également de manière disjunctive, par exemple en choisissant de recevoir seulement la publicité papier envoyée par courrier et non avec des systèmes automatisés (ex. par e-mail).
 - j'autorise le traitement des données aux fins du marketing direct et de l'envoi de la newsletter
 - j'autorise le traitement des données aux fins du profilage des achats et de l'analyse des choix de consommation
 - j'autorise la communication des données aux sujets et pour les finalités indiquées au point 4 de la note d'information

Date

Signature



IMPORTANT

Pour avoir droit à la garantie (si vous ne l'avez pas effectuée par internet), il est indispensable d'envoyer sous pli fermé ce certificat, dûment renseigné dans toutes ses parties et portant le cachet du revendeur agréé Benelli Armi.

En cas d'omission d'envoi ou d'absence des données nécessaires à l'application des conditions de garantie, la réparation de l'arme sera payante.

CACHET ET SIGNATURE DU REVENDEUR

MODÈLE	_____
MATRICULE CARCASSE	n.
MATRICULE CANON	n.
PRÉNOM	_____
NOM	_____
RUE	_____
CODE POSTAL	_____
VILLE	_____
PAYS	_____
e-mail	_____
DATE D'ACHAT	_____

CERTIFICAT DE GARANTIE

BENELLI ARMI S.p.A. garantit ses fusils et ses carabines pendant une période de 5 ans à compter de la date du premier achat (le document fiscal de premier achat faisant foi), contre tout défaut de fabrication et de matériel, relativement aux seules parties métalliques.

Le produit couvert par cette garantie sera réparé gratuitement - *exception faite pour les frais d'expédition éventuels, qui sont à la charge de l'acheteur* - par le **Service Après-Vente Benelli d'Urbino** ou par les **Réparateurs Agréés Benelli**.

La validité de la période de garantie commence à partir de la date du premier achat: tout remplacement des composants ou leur réparation n'implique pas l'extension de la période de garantie.

En aucun cas l'acheteur n'aura droit au remplacement de l'arme complète.

Sont exclus de cette garantie tous les dommages dus à la négligence, au manque d'entretien, à une manipulation, à des réparations effectuées par des personnels non autorisés, à l'utilisation de munitions non conformes aux Normes Internationales, à des munitions chargées manuellement et/ou rechargées, à un usage impropre de l'arme, non conforme aux instructions indiquées dans le manuel d'Usage et d'Entretien ou, de toute façon, tous les dommages provoqués par des facteurs non conformes à une utilisation/un fonctionnement normal de l'arme.

BENELLI ARMI S.p.A. n'est pas responsable des dommages directs ou indirects de quelque nature que ce soit, provoqués par des personnes, des animaux ou des choses, dérivant d'une négligence et/ou d'une inexpérience dans le maniement de l'arme, ainsi que par tous les motifs indiqués au paragraphe précédent.

MODÈLE _____

MATRICULE CARCASSE n. | | | | | | | | | |

MATRICULE CANON n. | | | | | | | | | |

DATE D'ACHAT _____

CACHET ET SIGNATURE DU REVENDEUR

DOCUMENT À CONSERVER PAR L'ACHETEUR

CERTIFICAT D'ESSAI

BENELLI ARMI S.p.A. déclare que tous ses produits ont été régulièrement essayés au Banc National de Tir, conformément à la législation en vigueur, ainsi que l'attestent les poinçons officiels estampillés sur la carcasse et sur le canon.

Note d'information en vertu de l'art. 13 du décret législatif italien 196/2003 "Code en matière de protection des données personnelles"

1. Les données personnelles que vous avez fournies directement à Benelli Armi ou que notre société a collectées chez les revendeurs/importateurs agréés seront traitées pour les finalités suivantes:
 - délivrer le certificat de garantie du produit et fournir l'assistance et les services qui lui sont liés, ainsi que régi par les conditions générales spécifiées dans la garantie;
 - marketing direct (communications commerciales et publicitaires, newsletters, ventes directes, études de marché);
 - profilage des achats à travers l'analyse des habitudes et des choix de consommation;
 - activités statistiques et études de marché.
2. Le traitement sera effectué selon des modalités manuelles, automatisées et informatiques, par des responsables expressément désignés par le Titulaire comme étant les personnes chargées et/ou responsables du traitement.
3. Nous pourrions communiquer vos données aux sociétés ayant des rapports avec Benelli Armi en tant que sociétés mères, sociétés contrôlées et/ou associées, sociétés qui fournissent à Benelli Armi des services spécifiques de fourniture, tels, à titre d'exemple, des sociétés de traitement des données pour la fourniture et la gestion des services informatiques, des sociétés et des cabinets fournissant des services et des conseils utilisés par Benelli Armi, des entreprises de transport et des transitaires pour les aspects liés aux expéditions de marchandises et aux formalités en douane. Ces données ne seront pas divulguées.
4. Après accord de l'intéressé, Benelli Armi pourra communiquer les données aux exploitants commerciaux autorisés à la vente des produits Benelli Armi et à d'autres sociétés tierces afin de leur permettre l'envoi de leurs propres communications promotionnelles et publicitaires ayant pour objet des biens et des services analogues à ceux commercialisés par Benelli Armi.

CERTIFICAT DE GARANTIE

Pour avoir droit à la garantie, veuillez vous connecter au site Benelli www.benelli.it à la rubrique "**Garantie en ligne**" ou envoyer sous pli fermé ce certificat, renseigné dans toutes ses parties et portant le cachet du revendeur, à l'importateur le plus proche de chez vous. Vous trouverez facilement ses coordonnées sous la rubrique "Service après-vente" du site www.benelli.it



5. Le renseignement des données est facultatif: tout refus éventuel de les fournir dans leur totalité ou en partie peut comporter l'impossibilité de la part de Benelli Armi de délivrer le certificat de garantie du produit acheté. Le refus de fournir les données pour des finalités de marketing, de profilage et de communication à des tiers pour des objectifs de marketing n'invalide en aucune manière la demande du certificat de garantie, qui sera de toute façon délivré, mais cela aura comme conséquence pour l'intéressé l'impossibilité de recevoir les communications de marketing à la fois de Benelli Armi et des tiers qui fournissent des biens et des services analogues à ceux commercialisés par Benelli Armi. Le titulaire du traitement est Benelli Armi S.p.A., via della Stazione n. 50, 61029 Urbino, PU, Italie. Le responsable du traitement est M. Lorenzo Caldari, domicilié pour cette fonction au siège du titulaire.
6. À tout moment, vous pouvez exercer vos droits en vertu de l'art. 7 du décret législatif italien 196/03. En particulier vous avez le droit d'obtenir la confirmation de l'existence ou de la non-existence des données renseignées (contenu et origine), de vérifier leur exactitude ou de demander leur intégration, leur mise à jour, leur rectification et leur effacement. Pour exercer ces droits, l'intéressé peut s'adresser au Responsable du traitement, M. Lorenzo Caldari, en écrivant à privacy@benelli.it. Le consentement que vous avez exprimé à l'envoi de communications commerciales et promotionnelles s'étend, outre aux communications envoyées avec des systèmes automatisés sans l'intervention de l'opérateur (ex. e-mail), également aux modalités de contact traditionnelles, tels les courriers papier. L'intéressé peut révoquer son consentement au traitement des données exprimé à cet effet également de manière disjunctive, par exemple en choisissant de recevoir seulement la publicité papier envoyée par courrier et non avec des systèmes automatisés (ex. par e-mail).
 - j'autorise le traitement des données aux fins du marketing direct et de l'envoi de la newsletter
 - j'autorise le traitement des données aux fins du profilage des achats et de l'analyse des choix de consommation
 - j'autorise la communication des données aux sujets et pour les finalités indiquées au point 4 de la note d'information

Date

Signature



IMPORTANT

Pour avoir droit à la garantie (si vous ne l'avez pas effectuée par internet), il est indispensable d'envoyer sous pli fermé ce certificat, dûment renseigné dans toutes ses parties et portant le cachet du revendeur agréé Benelli Armi.

En cas d'omission d'envoi ou d'absence des données nécessaires à l'application des conditions de garantie, la réparation de l'arme sera payante.

CACHET ET SIGNATURE DU REVENDEUR

MODÈLE	_____
MATRICULE CARCASSE	n.
MATRICULE CANON	n.
PRÉNOM	_____
NOM	_____
RUE	_____
CODE POSTAL	_____
VILLE	_____
PAYS	_____
e-mail	_____
DATE D'ACHAT	_____

CERTIFICAT DE GARANTIE

BENELLI ARMI S.p.A. garantit ses fusils et ses carabines pendant une période de 5 ans à compter de la date du premier achat (le document fiscal de premier achat faisant foi), contre tout défaut de fabrication et de matériel, relativement aux seules parties métalliques.

Le produit couvert par cette garantie sera réparé gratuitement - *exception faite pour les frais d'expédition éventuels, qui sont à la charge de l'acheteur* - par le **Service Après-Vente Benelli d'Urbino** ou par les **Réparateurs Agréés Benelli**.

La validité de la période de garantie commence à partir de la date du premier achat: tout remplacement des composants ou leur réparation n'implique pas l'extension de la période de garantie.

En aucun cas l'acheteur n'aura droit au remplacement de l'arme complète.

Sont exclus de cette garantie tous les dommages dus à la négligence, au manque d'entretien, à une manipulation, à des réparations effectuées par des personnels non autorisés, à l'utilisation de munitions non conformes aux Normes Internationales, à des munitions chargées manuellement et/ou rechargées, à un usage impropre de l'arme, non conforme aux instructions indiquées dans le manuel d'Usage et d'Entretien ou, de toute façon, tous les dommages provoqués par des facteurs non conformes à une utilisation/un fonctionnement normal de l'arme.

BENELLI ARMI S.p.A. n'est pas responsable des dommages directs ou indirects de quelque nature que ce soit, provoqués par des personnes, des animaux ou des choses, dérivant d'une négligence et/ou d'une inexpérience dans le maniement de l'arme, ainsi que par tous les motifs indiqués au paragraphe précédent.

MODÈLE _____

MATRICULE CARCASSE

n. | | | | | | | | | | | | | | | |

MATRICULE CANON

n. | | | | | | | | | | | | | | | |

DATE D'ACHAT _____

CACHET ET SIGNATURE DU REVENDEUR

DOCUMENT À CONSERVER PAR L'ACHETEUR

SICHERHEITSVORSCHRIFTEN

HINWEIS: BITTE LESEN SIE DAS VORLIEGENDE HANDBUCH VOR DER HANDHABUNG IHRER WAFFE AUFMERKSAM.

HINWEIS: BEI NICHT KORREKTER HANDHABUNG KÖNNEN FEUERWAFFEN GEFÄHRLICH SEIN SOWIE POTENTIELL SCHWERE UND IRREPARABLE SCHÄDEN VERURSACHEN. DIE IN DIESER ANLEITUNG AUFGEFÜHRTEN SICHERHEITSVORSCHRIFTEN SOLLEN INSBESONDERE AUF DIE VERANTWORTUNG VERWEISEN, DIE DIE EIGENTÜMER UND BENUTZER VON FEUERWAFFEN TRAGEN.

1. NIE DIE WAFFE IN EINE RICHTUNG HALTEN, DIE NICHT KOMPLETT SICHER IST.

Den Lauf der Waffe nie auf sich selbst richten oder auf eine andere Person. Dies ist von grundlegender Wichtigkeit beim Laden und Entladen der Waffe. Wenn man auf ein Ziel schießen möchte, prüfen, was sich dahinter befindet. Die Projektils können eine Entfernung von mehr als 1,5 km überwinden. Falls man das Ziel verfehlt, oder das Projektil es durchschießt, sicherstellen, dass der Schuss niemandem Schaden oder Verletzungen zugeführt hat.



2. DIE WAFFE IMMER SO HANDHABEN, ALS WÄRE SIE GELADEN.

Nie davon ausgehen, dass die Waffe sicherlich entladen ist. Die einzige Weise, um sicher zu sein, dass die Waffe leere Patronenlager hat, besteht darin, diese zu öffnen und visuell und physisch zu prüfen, dass keine Projektils vorhanden sind. Das

Magazin entfernen oder entladen, bedeutet nicht, dass die Waffe nicht geladen ist oder nicht schießen kann. Gewehre und Karabiner können überprüft werden, indem man alle Projektils entfernt und daraufhin das Patronenlager öffnet und überprüft, hierdurch kann man eine vollständige Kontrolle durchführen und sicherstellen, dass keine Schüsse übrig geblieben sind.

3. DIE WAFFE AN EINEM SICHEREN UND FÜR KINDER UNZUGÄNGLICHEN ORT AUFBEWAHREN.

Es ist Ihre Aufgabe sicherzustellen, dass Minderjährige oder andere nicht autorisierte Personen keinen Zugriff auf die Waffe nehmen können. Um das Unfallrisiko bei Minderjährigen zu verringern, entladen Sie die Waffe und lagern Sie sie unter Verschluss, bewahren Sie die Munition an einem anderen Ort und ebenfalls unter Verschluss auf. Beachten Sie immer, dass die Vorrichtungen zum Unfallschutz - z.B. Schlösser für Waffen, Verschlüsse für Patronenlager u.s.w. nicht ausreichend sind, um zu verhindern, dass andere die Waffe benutzen oder dass diese auf unsachgemäße Weise benutzt wird. Die Verwahrung der Waffe in einem eigens vorgesehenen Schließfach wäre ideal, um die Wahrscheinlichkeit zu verringern, dass Minderjährige oder nicht autorisierte Personen die Waffen auf unsachgemäße Weise benutzen.

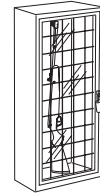

4. NIE GEGEN WASSERSPIEGEL ODER AUF HARTE OBERFLÄCHEN SCHIEßEN.

Durch das Schießen auf Wasserspiegel, gegen Felsen oder andere



harte Oberflächen wird das Risiko erhöht, dass die Projektils rückprallen oder zersplittern, wodurch ungewollte oder angrenzende Ziele getroffen werden könnten.

5. DIE SICHERHEITSEIGENSCHAFTEN DER WAFFE KENNEN, DIE SIE BENUTZEN UND SICH BEWUSST SEIN, DASS DIE SICHERHEITSVORRICHTUNGEN DIE VORGANGSWEISE EINER KORREKTEN UND SICHEREN HANDHABUNG DER WAFFE NICHT ERSETZEN.

Sich nicht ausschließlich den Sicherheitsvorrichtungen anvertrauen, um Unfällen vorzubeugen. Es ist unbedingt notwendig, dass Sie die Sicherheitseigenschaften der von Ihnen gehandhabten Waffe kennen und einhalten, die Unfälle können auf jeden Fall besser vermieden werden, wenn man die Vorgangsweisen zu einer sicheren Handhabung der Waffe befolgt, die in den Sicherheitsregeln und innerhalb dieses Handbuchs enthalten sind. Um noch vertrauter mit dem angemessenen Gebrauch dieser oder anderer Waffen zu sein, wird geraten, einen Kurs über die Waffensicherheit zu besuchen, der von einem Fachmann der Branche gehalten wird, der Experte in Bezug auf Gebrauchstechniken und Sicherheitsprozeduren ist.

6. DIE WAFFE ANGEMESSEN AUFBEWAHREN.

Die Waffe so aufbewahren, dass sich kein Schmutz oder Staub in den mechanischen Teilen ansammelt. Indem man die in diesem Handbuch enthaltenen Anweisungen befolgt, die Waffe nach jedem Gebrauch reinigen und schmieren, um Korrosion, Beschädigungen des Laufs sowie das Ansammeln von Unreinheiten vorzubeugen, die eine Funktion der Waffe im Be-





darfsfall verhindern könnten. Das Innere und das Patronenlager immer vor dem Laden der Waffe kontrollieren, um sicherzustellen, dass diese sauber und nicht verstopft sind. Falls bei Verstopfungen im Lauf oder Patronenlager geschossen wird, kann dies die Explosion des Laufs verursachen und Sie oder andere Personen in der Nähe könnten verletzt werden. Sollte man ein anomales Geräusch beim Schießen hören, sofort damit aufhören, die Waffe sichern und entladen. Sicherstellen, dass keine Verstopfungen im Lauf oder Patronenlager vorhanden sind, wie beispielsweise ein blockiertes Projektil im Lauf aufgrund defekter oder ungeeigneter Munition.

7. ANGEMESSENE MUNITIONEN VERWENDEN.

Nur neue Fabrikmunitionen verwenden, die gemäß der nachfolgenden Industriespezifikationen verwirklicht wurden: CIP (Europa und andere Länder), SAAMI® (U.S.A.). Sicherstellen, dass die Projektils für das Kaliber und die Typologie der verwendeten Waffe geeignet sind. Das Kaliber der Waffe ist deutlich auf dem Gewehrlauf oder dem Schlitten oder dem Pistolenauf angegeben. Die Verwendung von wieder geladenen oder nachgebauten Munitionen kann die Wahrscheinlichkeit eines übermäßigen Drucks auf die Patrone, die Explosion des Hülsenbodens oder anderer Defekte der Munitionen erhöhen, durch die die Waffe Schaden erleiden kann und Sie oder andere Personen in der Nähe verletzt werden können.

8. BEIM SCHIEßEN IMMER SCHUTZBRILLE UND OHRENSTÖPSEL TRAGEN.

Die Wahrscheinlichkeit, dass der Schütze beim Schießen von Gas, Schießpulver oder Metallfragmenten getroffen wird, ist gering, doch falls



dies passieren sollte, können schwerwiegende Schäden verursacht werden, bis zum Verlust des Sehvermögens. Beim Schießen muss der Schütze immer eine hochwiderstandsfähige Schutzbrille tragen. Ohrenstöpsel oder andere hochwertige Schutzvorrichtungen helfen, das Risiko von durch das Schießen verursachten Schäden zu verringern.

9. MIT GELADENER WAFFE NIE AUF BÄUME, ZÄUNE ODER HINDERNISSE KLETTERN.

Bevor man auf Bäume klettert oder über Zäune oder über Gräben und andere Hindernisse springt, das Patronenlager der Waffe öffnen und entleeren. Die Waffe nicht gegen sich selbst oder eine andere Person drücken oder ziehen. Die Waffe immer entladen und visuell und physisch kontrollieren, dass das Magazin, das Auf-ladesystem und das Patronenlager entladen sind und dass der Verschluss geöffnet ist, bevor man die Waffe einer anderen Person übergibt. Nie die Waffe einer anderen Person nehmen, es sei denn sie ist entladen und wurde physisch und visuell überprüft, um sicherzustellen, dass sie tatsächlich nicht geladen ist, und nur nehmen, wenn sie geöffnet ist.



10. DIE EINNAHME VON ALKOHOOLISCHEN GETRÄNKEN UND MEDIKAMENTEN VERMEIDEN, DIE DIE REFLEXE UND DIE SELBST-KONTROLLE BEIM SCHIEßEN BEEINTRÄCHTIGEN KÖNNTEN.

Beim Schießen nicht trinken. Falls man Medikamente einnimmt, die die Reflexe oder die Selbstkontrolle beeinträchtigen könnten, keine Waffen handhaben, während man



unter Einfluss des Medikaments ist.

11. NIE EINE GELADENE WAFFE TRANSPORTIEREN.

Die Waffe immer entladen, bevor man sie in ein Fahrzeug legt (Patronenlager und Magazin leer). Jäger und Schützen müssen die Waffe laden, nachdem sie am Zielort angekommen sind und der Moment des Schießens gekommen ist. Falls man die Waffe zur Selbstverteidigung hält, beachten, dass ein nicht geladenes Patronenlager die Wahrscheinlichkeit eines ungewollten Schusses reduziert.



12. HINWEISE ZUR BLEI-EXPOSITION.

Die Waffe in wenig ventilierten Bereichen entladen, das Reinigen von Waffen und die Handhabung von Munitionen kann eine Exposition gegenüber Blei und anderen Substanzen mit sich bringen, die Schäden bei der Respiration, Schäden der Fortpflanzungsorgane und andere schwere körperliche Schäden verursachen können. Man sollte sich immer in gut belüfteten Gebieten aufhalten. Die Hände nach der Exposition akkurat waschen.

HINWEIS: Es liegt in IHRER Verantwortung sich über die örtlichen und staatlichen Gesetze zu informieren, die den Handel, den Transport und den Gebrauch von Waffen in Ihrem Land regeln.

HINWEIS: Diese Waffe kann Ihnen und anderen das Leben nehmen! Sie sollten immer sehr vorsichtig beim Umgang mit Ihrer Waffe sein. Ein Unfall ist fast immer eine Folge der Nichtbeachtung der Sicherheitsvorschriften der Waffe.

ABNAHMEBESCHEINIGUNG

BENELLI ARMI S.p.A. erklärt hiermit, dass alle Produkte entsprechend den geltenden gesetzlichen Vorschriften regulären Abnahmetests durch das Nationale Schussamt unterzogen worden sind, was durch die amtliche Prüfgravur an Gehäuse und Lauf bestätigt wird.

Information gemäß Art. 13 Gesetzesverordnung 196/2003 "Datenschutzgesetz"

- Die von Ihnen direkt an Benelli Armi mitgeteilten oder von dieser bei zugelassenen Verkäufern/Importörhändlern erfassten Daten werden für folgende Zwecke bearbeitet:
 - Ausstellung des Garantiescheins für das Produkt und Leistung von Kundendienst und damit verbundenem Service entsprechend der Regelung durch die in der Garantie aufgeführten Allgemeinen Geschäftsbedingungen;
 - Direktmarketing (geschäftliche und Werbemittelungen, Newsletter, Direktverkauf, Marktforschung);
 - Ausarbeitung von Absatzprofilen durch die Analyse von Konsumverhalten und -entscheidungen;
 - Statistik und Marktforschung.
- Die Bearbeitung erfolgt anhand manueller, automatisierter und EDV-gestützter Methoden durch die von der verantwortlichen Stelle als Zuständige bzw. Verantwortliche bestimmten Mitarbeiter.
- Ihre Daten können von uns an Gesellschaften weitergeleitet werden, die in der Form von Mutter-, Schwester- oder Tochtergesellschaften mit Benelli Armi in Verbindung stehen, an Gesellschaften, die bestimmten Lieferservice für Benelli Armi leisten, wie z.B. Datenverarbeitungsunternehmen für Leistung und Management von EDV-Diensten, von Benelli Armi in Anspruch genommene Dienstleistungs- und Beratungsfirmen, Transport- und Speditionsunternehmen für die mit Warenversand und Zollabwicklung verbundenen Vorgänge. Die Daten erfahren keine Verbreitung.
- Mit Zustimmung des Betroffenen können personenbezogene Daten von Benelli Armi an zugelassene Vertriebshändler für Benelli-Produkte und andere Drittunternehmen weitergeleitet werden, um diesen die Zusendung eigener Werbemittelungen zu gestatten, die den von Benelli Armi vertriebenen Artikeln entsprechende Güter und Dienstleistungen zum Gegenstand haben.

GARANTIESCHEIN

Zur Inanspruchnahme der Garantie rufen Sie bitte entweder **"Online-Garantie"** auf der Website www.benelli.it auf oder schicken Sie diesen Garantieschein vollständig ausgefüllt und mit dem Stempel des Vertragshändlers versehen in einem geschlossenen Kuvert an nachstehende Adresse.

MANFRED ALBERTS GmbH

BIELSTEINER STR. 66

51674 WIEHL

GERMANY



- Die Verfügbarmachung der Daten erfolgt freiwillig. Eine etwaige partielle oder vollständige Verweigerung kann jedoch dazu führen, dass es Benelli Armi ggf. unmöglich sein könnte, den Garantieschein für das erworbene Produkt auszustellen. Verweigert der Kunde die Bereitstellung der Daten für Marketing-, Profilbildungs- und Kommunikationszwecke an Dritte, wird dadurch die Anforderung des Garantiescheins in keiner Weise beeinträchtigt. Dieser wird dennoch ausgestellt, der Betroffene kann jedoch infolgedessen keine Marketingsendungen von Benelli Armi oder Dritten erhalten, die den von Benelli Armi vertriebenen Artikeln entsprechende Güter und Dienstleistungen anbieten. Die verantwortliche Stelle für die Datenbearbeitung ist Benelli Armi S.p.A., via della Stazione 50, 61029 Urbino, PU, Italien. Die Zuständigkeit für die Bearbeitung obliegt Dr. Lorenzo Caldari, dessen Anschrift für diese Zwecke mit dem Sitz der verantwortlichen Stelle übereinstimmt.
- Die Zustimmung der Rechte gemäß Art. 7 Gesetzesverordnung 196/03 geltend machen. Insbesondere können Sie jederzeit eine Bestätigung hinsichtlich des Vorhandenseins bzw. Nichtvorhandenseins mitgeteilter Daten (Inhalt und Herkunft) verlangen, deren Richtigkeit prüfen oder ihre Ergänzung, Aktualisierung, Berichtigung oder Löschung fordern. Zur Ausübung dieses Rechtes können Sie sich schriftlich über die E-Mail-Adresse privacy@benelli.it an den Verantwortlichen Lorenzo Caldari wenden. Die Zustimmung zur Übermittlung von geschäftlichen und Werbemittelungen umfasst, abgesehen von Nachrichten, die mit automatisierten Systemen ohne Personalbeteiligung (z.B. E-Mail) gesendet werden, auch traditionelle Methoden der Kontaktaufnahme, wie zum Beispiel den Postweg. Der Betroffene kann seine für diesen Zweck abgegebene Zustimmung zur Datenbearbeitung jederzeit - auch für einzelne Optionen - rückgängig machen, indem zum Beispiel entschieden wird, dass nur traditionelle Postsendungen und keine automatisierten Systeme (E-Mail) akzeptiert werden.
 - Hiermit willige ich in die Bearbeitung meiner Daten für Direktmarketingzwecke und die Zusendung des Newsletters ein.
 - Hiermit willige ich in die Bearbeitung meiner Daten für die Profilierung des Kaufverhaltens und die Analyse von Verbraucherentscheidungen ein.
 - Hiermit willige ich in die Weiterleitung meiner Daten an die unter Punkt 4 der Information aufgeführten Stellen sowie für die dort genannten Zwecke ein.

Datum

Unterschrift



WICHTIG

Zur Inanspruchnahme der Garantie, ist (falls nicht das Online-Verfahren gewählt wurde) dieser Garantieschein vollständig ausgefüllt und mit dem Stempel des Benelli-Vertrags-händlers versehen in einem geschlossenen Kuvert einzusenden.

Falls die Einsendung nicht erfolgt oder erforderliche Daten für die Anwendung der Garantiebedingungen fehlen, wird die Reparatur der Waffe in Rechnung gestellt.

STEMPEL UND UNTERSCHRIFT DES VERKÄUFERS

MODELL	_____
SERIENNUMMER GEHÄUSE	Nr.
SERIENNUMMER LAUF	Nr.
VORNAME	_____
NACHNAME	_____
STRASSE	_____
PLZ	_____
ORT	_____
LAND	_____
E-Mail	_____
KAUFDATUM	_____



GARANTIESCHEIN

Das Unternehmen BENELLI ARMI S.p.A. garantiert seine Flinten und Karabiner über einen Zeitraum von 5 Jahren ab Kaufdatum (dieses wird von der Kaufquittung belegt) gegen Fertigungs- und Materialmängel allein in Bezug auf die Metallteile.

Das von dieser Garantie geschützte Produkt wird - mit Ausnahme der Versandkosten, die zu Lasten des Käufers gehen, - kostenlos vom **Benelli-Kundendienstzentrum in Urbino oder von zugelassenen Benelli-Reparaturwerkstätten** repariert.

Der Garantiezeitraum läuft ab dem Datum des Erstkaufs: Der Ersatz von Komponenten oder deren Reparatur führt zu keiner Verlängerung des Garantiezeitraums.

Auf keinen Fall hat der Käufer Anspruch auf den Ersatz der kompletten Waffe.

Von dieser Garantie sind alle Schäden ausgeschlossen, die auf Nachlässigkeit, mangelnde Wartung, Manipulation, Reparaturen durch nicht zugelassene Stellen, Verwendung von nicht mit den Internationalen Normen übereinstimmender Munition, manuell gefüllte bzw. neu gefüllte Munition, unsachgemäße Anwendung der Waffe unter Missachtung der Hinweise im Gebrauchs- und Wartungshandbuch oder allgemein auf Faktoren zurückzuführen sind, die nicht mit dem normalen Gebrauch bzw. der Funktionsweise der Waffe in Verbindung stehen.

BENELLI ARMI S.p.A. haftet nicht für direkte oder indirekte Schäden jeder Art, die bei Personen, Tieren oder Gegenständen entstehen und die auf unachtsame und/oder unsachgemäße Handhabung der Waffe oder auf einen der im vorigen Absatz aufgeführten Gründe zurückzuführen sind.



MODELL _____

SERIENNUMMER
GEHÄUSE

Nr. | | | | | | | | | | | | | |

SERIENNUMMER
LAUF

Nr. | | | | | | | | | | | | | |

KAUFDATUM _____

STEMPEL UND UNTERSCHRIFT DES VERKÄUFERS

DIESEN SCHEIN BITTE NACH DEM KAUF SORGFÄLTIG AUFBEWAHREN!

ABNAHMEBESCHEINIGUNG

BENELLI ARMI S.p.A. erklärt hiermit, dass alle Produkte entsprechend den geltenden gesetzlichen Vorschriften regulären Abnahmetests durch das Nationale Schussamt unterzogen worden sind, was durch die amtliche Prüfgravur an Gehäuse und Lauf bestätigt wird.

Information gemäß Art. 13 Gesetzesverordnung 196/2003 "Datenschutzgesetz"

- Die von Ihnen direkt an Benelli Armi mitgeteilten oder von dieser bei zugelassenen Verkäufern/Importhändlern erfassten Daten werden für folgende Zwecke bearbeitet:
 - Ausstellung des Garantiescheins für das Produkt und Leistung von Kundendienst und damit verbundenem Service entsprechend der Regelung durch die in der Garantie aufgeführten Allgemeinen Geschäftsbedingungen;
 - Direktmarketing (geschäftliche und Werbemittelungen, Newsletter, Direktverkauf, Marktforschung);
 - Ausarbeitung von Absatzprofilen durch die Analyse von Konsumverhalten und -entscheidungen;
 - Statistik und Marktforschung.
- Die Bearbeitung erfolgt anhand manueller, automatisierter und EDV-gestützter Methoden durch die von der verantwortlichen Stelle als Zuständige bzw. Verantwortliche bestimmten Mitarbeiter.
- Ihre Daten können von uns an Gesellschaften weitergeleitet werden, die in der Form von Mutter-, Schwester- oder Tochtergesellschaften mit Benelli Armi in Verbindung stehen, an Gesellschaften, die bestimmten Lieferservice für Benelli Armi leisten, wie z.B. Datenverarbeitungsunternehmen für Leistung und Management von EDV-Diensten, von Benelli Armi in Anspruch genommene Dienstleistungs- und Beratungsfirmen, Transport- und Speditionsunternehmen für die mit Warenversand und Zollabwicklung verbundenen Vorgänge. Die Daten erfahren keine Verbreitung.
- Mit Zustimmung des Betroffenen können personenbezogene Daten von Benelli Armi an zugelassene Vertriebshändler für Benelli-Produkte und andere Drittunternehmen weitergeleitet werden, um diesen die Zusendung eigener Werbemittelungen zu gestatten, die den von Benelli Armi vertriebenen Artikeln entsprechende Güter und Dienstleistungen zum Gegenstand haben.

GARANTIESCHEIN

Zur Inanspruchnahme der Garantie rufen Sie bitte entweder **"Online-Garantie"** auf der Website www.benelli.it auf oder schicken Sie diesen Garantieschein vollständig ausgefüllt und mit dem Stempel des Vertragshändlers versehen in einem geschlossenen Kuvert an den nächstgelegenen Importhändler. Dessen Daten sind im betreffenden Bereich der Website www.benelli.it unter "Kundendienst" verfügbar.



- Die Verfügbarmachung der Daten erfolgt freiwillig. Eine etwaige partielle oder vollständige Verweigerung kann jedoch dazu führen, dass es Benelli Armi ggf. unmöglich sein könnte, den Garantieschein für das erworbene Produkt auszustellen. Verweigert der Kunde die Bereitstellung der Daten für Marketing-, Profilbildungs- und Kommunikationszwecke an Dritte, wird dadurch die Anforderung des Garantiescheins in keiner Weise beeinträchtigt. Dieser wird dennoch ausgestellt, der Betroffene kann jedoch infolgedessen keine Marketingsendungen von Benelli Armi oder Dritten erhalten, die den von Benelli Armi vertriebenen Artikeln entsprechende Güter und Dienstleistungen anbieten. Die verantwortliche Stelle für die Datenbearbeitung ist Benelli Armi S.p.A., via della Stazione 50, 61029 Urbino, PU, Italien. Die Zuständigkeit für die Bearbeitung obliegt Dr. Lorenzo Caldari, dessen Anschrift für diese Zwecke mit dem Sitz der verantwortlichen Stelle übereinstimmt.
 - Jederzeit können Sie Ihre Rechte gemäß Art. 7 Gesetzesverordnung 196/03 geltend machen. Insbesondere können Sie jederzeit eine Bestätigung hinsichtlich des Vorhandenseins bzw. Nichtvorhandenseins mitgeteilter Daten (Inhalt und Herkunft) verlangen, deren Richtigkeit prüfen oder ihre Ergänzung, Aktualisierung, Berichtigung oder Löschung fordern. Zur Ausübung dieses Rechtes können Sie sich schriftlich über die E-Mail-Adresse privacy@benelli.it an den Verantwortlichen Lorenzo Caldari wenden. Die Zustimmung zur Übermittlung von geschäftlichen und Werbemittelungen umfasst, abgesehen von Nachrichten, die mit automatisierten Systemen ohne Personalbeteiligung (z.B. E-Mail) gesendet werden, auch traditionelle Methoden der Kontaktaufnahme, wie zum Beispiel den Postweg. Der Betroffene kann seine für diesen Zweck abgegebene Zustimmung zur Datenbearbeitung jederzeit - auch für einzelne Optionen - rückgängig machen, indem zum Beispiel entschieden wird, dass nur traditionelle Postsendungen und keine automatisierten Systeme (E-Mail) akzeptiert werden.
 - Hiermit willige ich in die Bearbeitung meiner Daten für Direktmarketingzwecke und die Zusendung des Newsletters ein.
 - Hiermit willige ich in die Bearbeitung meiner Daten für die Profilierung des Kaufverhaltens und die Analyse von Verbraucherentscheidungen ein.
 - Hiermit willige ich in die Weiterleitung meiner Daten an die unter Punkt 4 der Information aufgeführten Stellen sowie für die dort genannten Zwecke ein.
- Datum
- Unterschrift





WICHTIG

Zur Inanspruchnahme der Garantie, ist (falls nicht das Online-Verfahren gewählt wurde) dieser Garantieschein vollständig ausgefüllt und mit dem Stempel des Benelli-Vertrags-händlers versehen in einem geschlossenen Kuvert einzusenden.

Falls die Einsendung nicht erfolgt oder erforderliche Daten für die Anwendung der Garantiebedingungen fehlen, wird die Reparatur der Waffe in Rechnung gestellt.

STEMPEL UND UNTERSCHRIFT DES VERKÄUFERS

MODELL	_____
SERIENNUMMER GEHÄUSE	Nr.
SERIENNUMMER LAUF	Nr.
VORNAME	_____
NACHNAME	_____
STRASSE	_____
PLZ	_____
ORT	_____
LAND	_____
E-Mail	_____
KAUFDATUM	_____



GARANTIESCHEIN

Das Unternehmen BENELLI ARMI S.p.A. garantiert seine Flinten und Karabiner über einen Zeitraum von 5 Jahren ab Kaufdatum (dieses wird von der Kaufquittung belegt) gegen Fertigungs- und Materialmängel allein in Bezug auf die Metallteile.

Das von dieser Garantie geschützte Produkt wird - mit Ausnahme der Versandkosten, die zu Lasten des Käufers gehen, - kostenlos vom **Benelli-Kundendienstzentrum in Urbino** oder von **zugelassenen Benelli-Reparaturwerkstätten** repariert.

Der Garantiezeitraum läuft ab dem Datum des Erstkaufs: Der Ersatz von Komponenten oder deren Reparatur führt zu keiner Verlängerung des Garantiezeitraums.

Auf keinen Fall hat der Käufer Anspruch auf den Ersatz der kompletten Waffe.

Von dieser Garantie sind alle Schäden ausgeschlossen, die auf Nachlässigkeit, mangelnde Wartung, Manipulation, Reparaturen durch nicht zugelassene Stellen, Verwendung von nicht mit den Internationalen Normen übereinstimmender Munition, manuell gefüllte bzw. neu gefüllte Munition, unsachgemäße Anwendung der Waffe unter Missachtung der Hinweise im Gebrauchs- und Wartungshandbuch oder allgemein auf Faktoren zurückzuführen sind, die nicht mit dem normalen Gebrauch bzw. der Funktionsweise der Waffe in Verbindung stehen.

BENELLI ARMI S.p.A. haftet nicht für direkte oder indirekte Schäden jeder Art, die bei Personen, Tieren oder Gegenständen entstehen und die auf unachtsame und/oder unsachgemäße Handhabung der Waffe oder auf einen der im vorigen Absatz aufgeführten Gründe zurückzuführen sind.



MODELL _____

SERIENNUMMER
GEHÄUSE

Nr. | | | | | | | | | |

SERIENNUMMER
LAUF

Nr. | | | | | | | | | |

KAUFDATUM _____

STEMPEL UND UNTERSCHRIFT DES VERKÄUFERS

DIESEN SCHEIN BITTE NACH DEM KAUF SORGFÄLTIG AUFBEWAHREN!

NORMAS DE SEGURIDAD

ADVERTENCIA: SE RUEGA LEER EL PRESENTE MANUAL ANTES DE MANEJAR SU ARMA.

ADVERTENCIA: SI SE MANEJA EL ARMA DE MODO INCORRECTO, LAS ARMAS DE FUEGO PUEDEN SER PELIGROSAS, ADEMÁS DE SER UNA POTENCIAL CAUSA DE DAÑOS GRAVES IRREPARABLES. LAS NORMAS DE SEGURIDAD QUE SE DETALLAN EN ESTE MANUAL TIENEN POR OBJETO SER UN LLAMADO IMPORTANTE A LA RESPONSABILIDAD QUE RECAE EN LOS POSEORES Y LOS USUARIOS DE ARMAS DE FUEGO.

1. NUNCA APUNTE EL ARMA CONTRA UNA DIRECCIÓN QUE NO SEA MÁS QUE SEGURA.

Nunca apunte el cañón del arma contra sí mismo o contra otra persona. Esto es de básica importancia cuando se carga o descarga el arma. Cuando se apresta a disparar a un blanco, cerciorarse de lo que puede haber detrás del mismo. Los proyectiles pueden superar 1,5 km de distancia. Si se erra el blanco o si el proyectil lo traspasa, debe cerciorarse de que el disparo no haya causado daños o lesiones a alguien.



2. MANEJAR SIEMPRE EL ARMA COMO SI ESTUVIESE CARGADA.

Nunca dar por sentado que el arma está descargada. El único modo seguro para asegurarse de que el arma tenga la cámara vacía es el de abrir y comprobar visualmente y físicamente que no

hay proyectiles presentes. Quitar o descargar el almacén no quiere decir que el arma esté descargada o no pueda disparar. Fusiles y carabinas se pueden controlar quitando todos los proyectiles y luego abriendo e inspeccionando la cámara de explosión de modo tal que se pueda efectuar una inspección completa y cerciorar de que no han quedado disparos en su interior.

3. GUARDAR EL ARMA EN UN LUGAR SEGURO Y NO ACCESIBLE A LOS NIÑOS.

Es su deber cerciorarse de que menores u otras personas no autorizadas no tengan acceso al arma. Para reducir el riesgo de accidentes a menores, descargue el arma guárdela bajo llave y coloque las municiones en otro lugar separado y siempre bajo llave. Recuerde siempre que los dispositivos utilizados para prevenir accidentes - por ejemplo candados para armas, cierres para cámaras de explosión etc. no son suficientes para impedir que otros puedan utilizar el arma o usarla de modo impropio. La funda del arma en una caja de seguridad especial de acero sería ideal para reducir la posibilidad de que menores o personas no autorizadas puedan utilizar el arma de modo impropio.

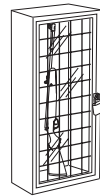

4. NUNCA DISPARAR CONTRA ESPEJOS DE AGUA O SUPERFICIES DURAS.

Disparar contra espejos de agua, contra una roca u otras superficies duras aumenta el riesgo de rebote o fragmentaciones de los proyectiles,



lo cual puede significar dar en blancos no deseados o limitrofes.

5. CONOCER LAS CARACTERÍSTICAS DE SEGURIDAD DEL ARMA QUE ESTÁ USANDO, RECORDANDO QUE LOS DISPOSITIVOS DE SEGURIDAD NO SUSTITUYEN LOS PROCEDIMIENTOS DE UN MANEJO SEGURO DEL ARMA.

Nunca confíe exclusivamente en los dispositivos de seguridad para prevenir accidentes. Es de absoluta importancia que conozca y respete las características de seguridad del arma que está manejando, los accidentes en cualquier caso, pueden ser en su mayoría evitados si se respetan los procedimientos de un manejo seguro del arma, contenidos en las reglas de seguridad y dentro de este manual.

Para familiarizar con el uso apropiado de esta o de otras armas, se recomienda hacer un curso sobre la seguridad de las armas, con clases de un profesional del sector, experto en técnicas de uso y procedimientos de seguridad.



6. CONSERVAR EL ARMA DE MODO APROPIADO.

Guardar el arma de modo que no se acumule suciedad o polvo en las partes mecánicas. Siguiendo las instrucciones contenidas en este manual, limpie y lubrifique el arma después de cada uso para prevenir corrosión, daños en el cañón o acumulación de impurezas que puedan impedir al arma su funcionamiento en caso de necesidad. Controlar siempre el interior y la cámara de explosión antes de cargar el arma para





asegurarse que estén limpias y exentas de obstrucciones. Disparar cuando haya obstrucciones en el cañón o en la cámara de explosión puede causar la explosión del cañón y herir a usted o a otras personas que estén cerca. En el caso de que se advierta un ruido anómalo durante el disparo interrumpir inmediatamente la acción, poner el seguro y descargar el arma.

Cerciorarse de que la cámara y el cañón estén libres de posibles obstrucciones, como por ejemplo un proyectil bloqueado dentro del cañón debido a municiones defectuosas o inadecuadas.

7. UTILICE MUNICIONES APROPIADAS.

Utilice sólo municiones de fábrica, nuevas realizadas según los siguientes requisitos específicos industriales: CIP (Europa y otros países), SAAMI® (U.S.A.). Cerciorarse de que los proyectiles sean del calibre o del tipo adecuado al arma que se utiliza. El calibre del arma está indicado claramente en el cañón del fusil o en el tubo o cañón de la pistola. El uso de municiones recargadas o reconstruidas puede aumentar la probabilidad de presión excesiva en el cartucho, explosión del culote u otros defectos de las municiones que pueden causar daños al arma y herir a usted o a personas que están cerca.

8. LLEVAR SIEMPRE GAFAS DE PROTECCIÓN Y TAPONES PARA LOS OÍDOS CUANDO SE DISPARA.

La probabilidad de que gas, pólvora o fragmentos metálicos golpeen y hieran al tirador mientras dispara, es remota, pero ante la posibilidad de que ello suceda, los daños pueden



ser graves, incluso la posibilidad de perder la vista. Cuando dispara, el tirador debe siempre llevar gafas de protección de alta resistencia. Tapones para los oídos u otros tipos de protección de alta calidad ayudan a reducir el riesgo de daños provocados por el disparo.

9. NO SE TREPE NUNCA A LOS ÁRBOLES, PROTECCIONES U OBSTÁCULOS CON EL ARMA CARGADA.

Abra y vacíe la cámara del arma y ponga el seguro antes de treparse o de bajar de árboles o antes de salvar una empalizada o saltar un foso u otros obstáculos. No tire ni empuje el arma hacia sí mismo o hacia otra persona. Descargue siempre el arma y controle visualmente y físicamente que el almacén, el mecanismo de recarga y la cámara estén descargados y que el arma tenga el obturador abierto antes de ponerla en manos de otra persona. Nunca tome un arma de otra persona excepto que la misma esté descargada, haya sido controlada físicamente y visualmente para asegurarse que esté efectivamente descargada y de cualquier modo tomar el arma sólo si está abierta.



10. EVITE EL USO DE BEBIDAS ALCOHÓLICAS O MEDICAMENTOS QUE PUEDAN DISMINUIR LOS REFLEJOS Y EL AUTOCONTROL MIENTRAS SE DISPARA.

No beba cuando dispara. Si se asumen medicamentos que pueden disminuir los reflejos o el autocontrol, no maneje armas mientras está bajo el efecto de los mismos.



11. NUNCA TRANSPORTE UN ARMA CARGADA.

Descargue siempre el arma antes de ponerla en el vehículo (cámara y almacén vacíos). Cargadores y tiradores deben cargar el arma solo tras haber llegado a destino, y sólo cuando están a punto de disparar. Si se tiene un arma para defensa personal, dejar la cámara descargada reduce la posibilidad de disparos involuntarios.



12. ADVERTENCIAS SOBRE LA EXPOSICIÓN AL PLOMO.

Descargue el arma en zonas con escasa ventilación, limpiar armas o manejar municiones puede conllevar una exposición al plomo y a otras sustancias que pueden causar daños a la respiración, daños al aparato reproductivo y otros graves daños físicos. Deténgase siempre en zonas con buena ventilación. Lávese muy bien las manos después de la exposición.

ADVERTENCIA: es SU responsabilidad conocer y respetar las leyes locales y estatales que reglamentan el comercio, el transporte y el uso de armas en su país.

ADVERTENCIA: ¡Esta arma puede quitarle la vida a usted y a los demás! Tenga siempre sumo cuidado al manejar su arma. Un accidente es casi siempre la consecuencia de la falta de respeto de las normas de seguridad del arma.

CERTIFICADO DE PRUEBAS

Benelli Armi S.p.A. declara que todos sus productos han sido probados regularmente en el Banco Nazionale di Prova, según las disposiciones legislativas vigentes, como queda certificado por los sellos oficiales grabados en la carcasa y en el cañón.

Nota informativa según el art. 13 del Decreto legislativo 196/2003 "Código en materia de protección de datos personales"

- Los datos facilitados por usted directamente a Benelli Armi o recopilados por esta a través de sus distribuidores/importadores autorizados se tratarán para las siguientes finalidades:
 - expedición del Certificado de Garantía del producto y suministro de asistencia y de los servicios relacionados con esta, de acuerdo con lo establecido por las Condiciones Generales descritas en la garantía;
 - marketing directo (comunicaciones comerciales y publicitarias, newsletters, ventas directas e investigaciones de mercado);
 - creación de perfiles de compras mediante el análisis de las costumbres y las opciones de consumo;
 - actividades estadísticas e investigaciones de mercado.
- El tratamiento lo efectuarán de forma manual, automatizada e informática los empleados expresamente nombrados por el Titular como Encargados y/o Responsables del tratamiento.
- Benelli Armi podrá comunicar sus datos a sociedades relacionadas con ella en cuanto sociedades controlantes, controladas y/o vinculadas así como a sociedades que proporcionen a Benelli Armi servicios específicos de suministro, como, por ejemplo, sociedades de procesamiento de datos para el suministro y la gestión de servicios informáticos, sociedades y estudios a los que recurre Benelli Armi para obtener servicios y asesoramiento, empresas de transporte y de mensajería para todo lo relacionado con el envío de género y los trámites aduaneros. Los datos no se divulgarán.
- Tras la autorización del interesado, Benelli Armi podrá comunicar los datos a tiendas autorizadas a vender los productos Benelli Armi y a sociedades terceras para permitir que dichos sujetos puedan enviar comunicaciones promocionales y publicitarias que tengan por objeto bienes y servicios similares a los comercializados por Benelli Armi.

CERTIFICADO DE GARANTÍA

Para tener derecho a la garantía, conéctese al sitio Benelli www.benelli.it y seleccione la opción "Garantía en línea" o envíe, dentro de un sobre cerrado, el presente Certificado, rellenado por completo y timbrado por el distribuidor, a la siguiente dirección.

BERETTA-BENELLI IBERICA S.A.

APARTADO 548 (VITORIA)

01080 TRESPUENTES

SPAIN



- El otorgamiento de los datos es facultativo, pero si usted se niega a proporcionar la totalidad o una parte de ellos, es posible que Benelli Armi no pueda expedir el Certificado de Garantía para el producto comprado. El rechazo a proporcionar los datos para finalidades de marketing, de creación de perfiles y de comunicación a terceros por motivos de marketing no invalida de ninguna manera la solicitud del Certificado de Garantía, que se expedirá siempre, pero, como consecuencia de ello, el interesado no podrá recibir comunicaciones de marketing por parte de Benelli Armi ni por parte de terceros que suministran bienes y servicios similares a los comercializados por Benelli Armi. El titular del tratamiento de los datos es Benelli Armi S.p.A., via della Stazione 50, 61029 Urbino, Pesaro-Urbino, Italia. La persona responsable del tratamiento es el Sr. Lorenzo Caldari, con domicilio para este cargo en la sede del Titular.
- En cualquier momento, usted podrá ejercer sus derechos, según el art. 7 del Decreto legislativo 196/03. En concreto, usted tiene derecho a obtener la confirmación de la existencia o no de los datos suministrados (contenido y origen), a controlar la exactitud y a pedir su integración, actualización, rectificación y eliminación. Para ejercer dichos derechos, el interesado puede dirigirse al responsable del tratamiento, Sr. Lorenzo Caldari, escribiendo a privacy@benelli.it. La autorización dada para el envío de comunicaciones comerciales y promocionales se aplica no solo a las comunicaciones enviadas usando sistemas automatizados, sin intervención del operador (por ejemplo, correo electrónico), sino también a las modalidades tradicionales de contacto, como publicidad impresa por correo postal. El interesado siempre puede revocar la autorización dada para el tratamiento de los datos con este objetivo, incluso de forma separada, eligiendo, por ejemplo, recibir solo la publicidad impresa por correo postal y no mediante sistemas automatizados (correo electrónico).
 - Autorizo el tratamiento de los datos para fines de marketing directo y envío de newsletters
 - Autorizo el tratamiento de los datos para fines de creación de perfiles de compras y análisis de las opciones de consumo
 - Autorizo la comunicación de los datos para las finalidades y a los sujetos indicados en el punto 4 de la nota informativa

Fecha

Firma

**IMPORTANTE**

Para tener derecho a la garantía (si no se activa por internet), es indispensable enviar dentro de un sobre cerrado el presente Certificado, debidamente relleno por completo y timbrado por el distribuidor autorizado Benelli Armi.

Si no se envía el certificado o no se ha relleno por completo, el usuario deberá pagar la reparación del arma.

TIMBRE Y FIRMA DEL DISTRIBUIDOR

MODELO	_____
MATRÍCULA DE LA CARCASA	núm.
MATRÍCULA DEL CAÑÓN	núm.
NOMBRE	_____
APELLIDOS	_____
CALLE	_____
CÓDIGO POSTAL	_____
LOCALIDAD	_____
PAÍS	_____
CORREO ELECTRÓNICO	_____
FECHA DE COMPRA	_____

CERTIFICADO DE GARANTÍA

BENELLI ARMI S.p.A. garantiza todos sus rifles y escopetas por un periodo de 5 años a partir de la fecha de compra (da fe el documento fiscal de compra), contra defectos de fabricación y de los materiales, únicamente para las partes metálicas.

El producto cubierto por esta garantía se reparará gratuitamente - salvo para los gastos de envío, que correrán a cargo del comprador - en el **Centro de Asistencia Benelli de Urbino** o en un **Distribuidor Autorizado Benelli**.

La validez del periodo de garantía empieza en la fecha de la primera compra: cualquier sustitución de componentes o su reparación no conllevan la extensión del periodo de garantía.

En ningún caso el comprador tendrá derecho a la sustitución completa del arma.

Se excluyen de esta garantía todos los daños provocados por negligencia, falta de mantenimiento, manipulación, reparaciones efectuadas por personal no autorizado, uso de munición no conforme con las Normas Internacionales, munición cargada manualmente y/o recargada, uso indebido del arma o no conforme con las instrucciones descritas en el manual de Uso y Mantenimiento; en todo caso, también se excluyen los daños provocados por factores ajenos al uso/funcionamiento normal del arma.

BENELLI ARMI S.p.A. declina toda responsabilidad por daños directos o indirectos de cualquier naturaleza provocados a personas, animales u objetos, ocasionados por negligencia y/o inexperiencia en el manejo del arma, además de por todos los motivos indicados en el párrafo anterior.

MODELO _____

MATRÍCULA DE LA CARCASA

núm. | | | | | | | | | | | |

MATRÍCULA DEL CAÑÓN

núm. | | | | | | | | | | | |

FECHA DE COMPRA _____

TIMBRE Y FIRMA DEL DISTRIBUIDOR**DOCUMENTO QUE DEBE CONSERVAR EL COMPRADOR**

CERTIFICADO DE PRUEBAS

Benelli Armi S.p.A. declara que todos sus productos han sido probados regularmente en el Banco Nazionale di Prova, según las disposiciones legislativas vigentes, como queda certificado por los sellos oficiales grabados en la carcasa y en el cañón.

Nota informativa según el art. 13 del Decreto legislativo 196/2003 "Código en materia de protección de datos personales"

- Los datos facilitados por usted directamente a Benelli Armi o recopilados por esta a través de sus distribuidores/importadores autorizados se tratarán para las siguientes finalidades:
 - expedición del Certificado de Garantía del producto y suministro de asistencia y de los servicios relacionados con esta, de acuerdo con lo establecido por las Condiciones Generales descritas en la garantía;
 - marketing directo (comunicaciones comerciales y publicitarias, newsletters, ventas directas e investigaciones de mercado);
 - creación de perfiles de compras mediante el análisis de las costumbres y las opciones de consumo;
 - actividades estadísticas e investigaciones de mercado.
- El tratamiento lo efectuarán de forma manual, automatizada e informática los empleados expresamente nombrados por el Titular como Encargados y/o Responsables del tratamiento.
- Benelli Armi podrá comunicar sus datos a sociedades relacionadas con ella en cuanto sociedades controlantes, controladas y/o vinculadas así como a sociedades que proporcionen a Benelli Armi servicios específicos de suministro, como, por ejemplo, sociedades de procesamiento de datos para el suministro y la gestión de servicios informáticos, sociedades y estudios a los que recurre Benelli Armi para obtener servicios y asesoramiento, empresas de transporte y de mensajería para todo lo relacionado con el envío de género y los trámites aduaneros. Los datos no se divulgarán.
- Tras la autorización del interesado, Benelli Armi podrá comunicar los datos a tiendas autorizadas a vender los productos Benelli Armi y a sociedades terceras para permitir que dichos sujetos puedan enviar comunicaciones promocionales y publicitarias que tengan por objeto bienes y servicios similares a los comercializados por Benelli Armi.

CERTIFICADO DE GARANTÍA

Para tener derecho a la garantía, conéctese al sitio Benelli www.benelli.it y seleccione la opción "Garantía en línea" o envíe, dentro de un sobre cerrado, el presente Certificado, rellenado por completo y timbrado por el distribuidor, al importador más cercano a usted. Podrá encontrar fácilmente sus datos en el sitio www.benelli.it, en la sección "Asistencia".



- El otorgamiento de los datos es facultativo, pero si usted se niega a proporcionar la totalidad o una parte de ellos, es posible que Benelli Armi no pueda expedir el Certificado de Garantía para el producto comprado. El rechazo a proporcionar los datos para finalidades de marketing, de creación de perfiles y de comunicación a terceros por motivos de marketing no invalida de ninguna manera la solicitud del Certificado de Garantía, que se expedirá siempre, pero, como consecuencia de ello, el interesado no podrá recibir comunicaciones de marketing por parte de Benelli Armi ni por parte de terceros que suministran bienes y servicios similares a los comercializados por Benelli Armi. El titular del tratamiento de los datos es Benelli Armi S.p.A., via della Stazione 50, 61029 Urbino, Pesaro-Urbino, Italia. La persona responsable del tratamiento es el Sr. Lorenzo Caldari, con domicilio para este cargo en la sede del Titular.
- En cualquier momento, usted podrá ejercer sus derechos, según el art. 7 del Decreto legislativo 196/03. En concreto, usted tiene derecho a obtener la confirmación de la existencia o no de los datos suministrados (contenido y origen), a controlar la exactitud y a pedir su integración, actualización, rectificación y eliminación. Para ejercer dichos derechos, el interesado puede dirigirse al responsable del tratamiento, Sr. Lorenzo Caldari, escribiendo a privacy@benelli.it. La autorización dada para el envío de comunicaciones comerciales y promocionales se aplica no solo a las comunicaciones enviadas usando sistemas automatizados, sin intervención del operador (por ejemplo, correo electrónico), sino también a las modalidades tradicionales de contacto, como publicidad impresa por correo postal. El interesado siempre puede revocar la autorización dada para el tratamiento de los datos con este objetivo, incluso de forma separada, eligiendo, por ejemplo, recibir solo la publicidad impresa por correo postal y no mediante sistemas automatizados (correo electrónico).
 - Autorizo el tratamiento de los datos para fines de marketing directo y envío de newsletters
 - Autorizo el tratamiento de los datos para fines de creación de perfiles de compras y análisis de las opciones de consumo
 - Autorizo la comunicación de los datos para las finalidades y a los sujetos indicados en el punto 4 de la nota informativa

Fecha

Firma



IMPORTANTE

Para tener derecho a la garantía (si no se activa por internet), es indispensable enviar dentro de un sobre cerrado el presente Certificado, debidamente relleno por completo y timbrado por el distribuidor autorizado Benelli Armi.

Si no se envía el certificado o no se ha relleno por completo, el usuario deberá pagar la reparación del arma.

TIMBRE Y FIRMA DEL DISTRIBUIDOR

MODELO	_____
MATRÍCULA DE LA CARCASA	núm.
MATRÍCULA DEL CAÑÓN	núm.
NOMBRE	_____
APELLIDOS	_____
CALLE	_____
CÓDIGO POSTAL	_____
LOCALIDAD	_____
PAÍS	_____
CORREO ELECTRÓNICO	_____
FECHA DE COMPRA	_____

CERTIFICADO DE GARANTÍA

BENELLI ARMI S.p.A. garantiza todos sus rifles y escopetas por un periodo de 5 años a partir de la fecha de compra (da fe el documento fiscal de compra), contra defectos de fabricación y de los materiales, únicamente para las partes metálicas.

El producto cubierto por esta garantía se reparará gratuitamente - salvo para los gastos de envío, que correrán a cargo del comprador - en el **Centro de Asistencia Benelli de Urbino** o en un **Distribuidor Autorizado Benelli**.

La validez del periodo de garantía empieza en la fecha de la primera compra: cualquier sustitución de componentes o su reparación no conllevan la extensión del periodo de garantía.

En ningún caso el comprador tendrá derecho a la sustitución completa del arma.

Se excluyen de esta garantía todos los daños provocados por negligencia, falta de mantenimiento, manipulación, reparaciones efectuadas por personal no autorizado, uso de munición no conforme con las Normas Internacionales, munición cargada manualmente y/o recargada, uso indebido del arma o no conforme con las instrucciones descritas en el manual de Uso y Mantenimiento; en todo caso, también se excluyen los daños provocados por factores ajenos al uso/funcionamiento normal del arma.

BENELLI ARMI S.p.A. declina toda responsabilidad por daños directos o indirectos de cualquier naturaleza provocados a personas, animales u objetos, ocasionados por negligencia y/o inexperiencia en el manejo del arma, además de por todos los motivos indicados en el párrafo anterior.

MODELO _____

MATRÍCULA DE LA CARCASA

núm. | | | | | | | | | | | | | | | |

MATRÍCULA DEL CAÑÓN

núm. | | | | | | | | | | | | | | | |

FECHA DE COMPRA _____

TIMBRE Y FIRMA DEL DISTRIBUIDOR

DOCUMENTO QUE DEBE CONSERVAR EL COMPRADOR

REGRAS DE SEGURANÇA

ADVERTÊNCIA! LER ATENTAMENTE O PRESENTE MANUAL ANTES DE MANUSEAR A ARMA.

ADVERTÊNCIA! SE MANUSEADAS INCORRECTAMENTE, AS ARMAS DE FOGO PODEM SER PERIGOSAS E POTENCIAIS CAUSAS DE DANOS GRAVES E IRREMEDIÁVEIS. AS REGRAS DE SEGURANÇA AQUI REFERIDAS TÊM POR OBJECTO REFORÇAR A RESPONSABILIDADE DOS DETENTORES E UTILIZADORES DE ARMAS DE FOGO.

1. NUNCA APONTAR A ARMA NUMA DIRECÇÃO QUE NÃO SEJA TOTALMENTE SEGURA.

Nunca apontar o cano da arma a si próprio ou a outra pessoa. Isto é de importância fundamental durante o carregamento/descarregamento da arma. Antes de disparar sobre um alvo, verificar o que se encontra por trás do mesmo. Os projectéis podem ultrapassar 1,5 km de distância. Se falhar o alvo ou se o projectil atravessar o mesmo, certificar-se de que o disparo não provocou danos ou lesões a ninguém.



2. TRATAR SEMPRE A ARMA COMO SE ESTIVESSE CARREGADA.

Nunca dar como garantido que a arma está descarregada. A única forma segura de se certificar que a câmara da arma está vazia é abri-la

verificar física e visualmente se há projectéis no seu interior. A remoção ou descarga do depósito não significa que a arma está descarregada ou que não possa disparar. As espingardas e carabinas podem ser verificadas removendo todos os projectéis e, de seguida, abrindo e inspecionando a câmara de modo a poder efectuar uma inspecção completa e assegurar-se que não ficaram projectéis no seu interior.

3. GUARDAR A ARMA EM LOCAL SEGURO E LONGE DO ALCANCE DE CRIANÇAS.

É seu dever assegurar-se que menores ou outras pessoas não autorizadas não tenham acesso à arma. Para minimizar o risco de acidentes com crianças, descarregue a arma, guarde-a fechada à chave e mantenha as munições em local separado e sempre fechado à chave. Tenha sempre em conta que os dispositivos de prevenção de acidentes - por ex. cadeados para armas, fechaduras para câmaras, etc. são insuficientes para impedir a utilização ou utilização incorrecta da arma por parte de terceiros. A conservação do estojo da arma num cofre em aço adequado para o efeito seria ideal para minimizar a probabilidade de a arma ser utilizada incorrectamente por menores ou pessoas não autorizadas.

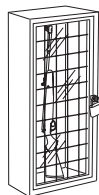

4. NUNCA DISPARAR SOBRE SUPERFÍCIES AQUÁTICAS OU DURAS.

Disparar sobre superfícies aquáticas, rochas ou outras superfícies



duras aumenta o risco de ricochetes ou de fragmentação dos projectéis, podendo atingir alvos não desejados ou limitrofes.

5. CONHECER AS CARACTERÍSTICAS DE SEGURANÇA DA ARMA QUE ESTÁ A SER UTILIZADA, TENDO SEMPRE EM CONTA QUE OS DISPOSITIVOS DE SEGURANÇA NÃO SUBSTITUEM OS PROCEDIMENTOS PARA O MANUSEAMENTO DA ARMA EM SEGURANÇA.

Não confiar exclusivamente nos dispositivos de segurança para prevenir acidentes. É de extrema importância conhecer e observar as características de segurança da arma que está a ser manuseada; contudo, os acidentes podem ser evitados sobretudo através da implementação dos procedimentos para um manuseamento seguro da arma, referidos nas regras de segurança e no presente manual. Para uma maior familiarização com a utilização adequada desta e de outras armas, aconselha-se a seguir um curso sobre a segurança das armas realizado por um profissional do sector, especialista em técnicas de utilização e em procedimentos de segurança.

6. CONSERVAR A ARMA DE FORMA ADEQUADA.

Guardar a arma de modo a não permitir a acumulação de sujidade ou poeiras nas partes mecânicas. Seguindo as instruções contidas neste manual, limpar e lubrificar a arma após cada utilização, por forma a prevenir a corrosão e danos no cano ou a acumulação de impurezas que possam impedir o funcionamento da arma em caso de necessidade. Verificar sempre o





interior e a câmara antes de carregar a arma para se certificar que estão limpos e desobstruídos. Disparar a arma na presença de obstruções no cano ou na câmara pode causar a explosão do cano e ferimentos a si ou a outras pessoas próximas de si. Se se ouvir um ruído involuntário durante o disparo, deixar de disparar imediatamente, travar a patilha de segurança e descarregar a arma. Certificar-se de que a câmara e o cano estão livres de possíveis obstruções, como por exemplo, um projectil encravado no interior do cano devido a munições defeituosas ou inadequadas.

7. UTILIZAR MUNIÇÕES ADEQUADAS.

Utilizar apenas munições de fábrica, munições novas produzidas de acordo com as seguintes especificações industriais: CIP (Europa e outros países), SAAMI® (E.U.A.). Certifique-se de que os projecteis são do calibre e tipo adequados à arma utilizada. O calibre da arma está claramente indicado no cano da espingarda ou no carregador ou cano da pistola. A utilização de munições recarregadas ou reconstruídas pode aumentar a probabilidade de exercer pressão excessiva sobre o cartucho, explosão da base ou outros defeitos das munições que possam causar danos na arma e ferimentos a si ou a outras pessoas próximas de si.

8. UTILIZAR SEMPRE ÓCULOS DE PROTECÇÃO E TAMPÕES AUDITIVOS PARA DISPARAR.

A probabilidade de o gás, a pólvora ou fragmentos metálicos atingirem ou ferirem o atirador enquanto dispara é remota, mas na eventualidade de isso acontecer, os danos podem



ser graves, incluindo a possibilidade de perder a visão. Quando dispara, o atirador deve sempre utilizar óculos de protecção de alta resistência. Os tampões auditivos ou outros tipos de protecção de alta qualidade ajudam a minimizar o risco de danos provocados pelo disparo.

9. NUNCA SUBIR A UMA ÁRVORE, OU SALTAR UMA VALA OU OBSTÁCULOS COM A ARMA CARREGADA.

Abriu e esvaziar a câmara da arma e travar a patilha de segurança antes de subir ou descer de uma árvore ou antes de saltar uma vala, uma cerca ou outros obstáculos. Não puxar nem empurrar a arma em direcção a si ou a outra pessoa. Descarregar sempre a arma e verificar física e visualmente que o depósito, o mecanismo de recarga e a câmara estão descarregados e que a arma tenha o obturador aberto antes de a entregar a outra pessoa. Nunca pegar numa arma de outra pessoa sem ter sido descarregada e verificada física e visualmente para confirmar se está efectivamente descarregada e, em todo o caso, pegar na arma apenas se estiver aberta.



10. EVITAR A INGESTÃO DE BEBIDAS ALCOÓLICAS OU MEDICAMENTOS QUE POSSAM DIMINUIR OS REFLEXOS E O AUTOCONTROLO DURANTE A UTILIZAÇÃO DA ARMA.

Não beber enquanto se está a utilizar a arma. Se estiverem a ser tomados medicamentos susceptíveis de diminuir os reflexos e o autocontrolo, não manusear armas



enquanto se está sob o efeito do medicamento.

11. NUNCA TRANSPORTAR UMA ARMA CARREGADA.

Descarregar sempre a arma (câmara e depósito vazios) antes de a voltar a colocar num veículo. Os caçadores e atiradores devem carregar a arma quando chegam ao destino e só no momento de disparar. Se se possuir uma arma de defesa pessoal, deixar a câmara descarregada para minimizar o risco de disparo accidental.



12. ADVERTÊNCIAS SOBRE A EXPOSIÇÃO AO CHUMBO.

Descarregar a arma em espaços pouco ventilados, limpar armas ou manusear munições pode levar à exposição ao chumbo e a outras substâncias susceptíveis de causar problemas respiratórios, danos ao aparelho reprodutor e outros danos físicos graves. Permanecer em espaços bem ventilados. Lavar cuidadosamente as mãos após a exposição.

ADVERTÊNCIA! É SUA responsabilidade conhecer e respeitar as leis locais e nacionais que regulamentam a comercialização, o transporte e a utilização de armas no seu país.

ADVERTÊNCIA! Esta arma pode tirar a vida a si e aos outros! Preste sempre atenção máxima durante a utilização da sua arma. Um acidente é quase sempre consequência do incumprimento das regras de segurança da arma.

CERTIFICADO DE ENSAIO

A BENELLI ARMI S.p.A. declara que todos os seus produtos foram normalmente ensaiados na Banca Nacional de Ensaios, segundo as normas de lei em vigor, tal como atestado pelos punções oficiais gravados na báscula e no cano.

Informativa ex art. 13 D. Lgs. italiano 196/2003 “Código em matéria de protecção de dados pessoais”

- Os dados directamente fornecidos à Benelli Armi ou por ela recolhidos junto dos revendedores/importadores autorizados, serão tratados com as seguintes finalidades:
 - emissão do Certificado de Garantia do produto e fornecimento de assistência e serviços a ela associados, tal como definido nas Condições Gerais especificadas na referida garantia;
 - marketing directo (informações comerciais e publicitárias, newsletters, venda directa, pesquisas de mercado);
 - perfil das compras através de análises de hábitos e escolhas de consumo;
 - actividades estatísticas e pesquisas de mercado.
- O tratamento de dados será feito nos modos manual, automatizado e informático pelas pessoas expressamente designadas pela Empresa responsável pelo tratamento de dados como Encarregados e/ou Responsáveis do tratamento de dados.
- Os seus dados poderão ser por nós comunicados a empresas que tenham relações com a Benelli Armi a título de controladoras, controladas e/ou associadas; empresas que forneçam à Benelli Armi serviços específicos, como por exemplo, empresas de processamento de dados para prestação e gestão de serviços informáticos, empresas e gabinetes que a Benelli Armi utiliza para prestação de serviços e consultoria, empresas de transporte e transitários para os aspectos ligados à expedição de mercadorias e processos alfandegários. Os dados não serão divulgados.
- Com prévia autorização da pessoa interessada, os dados poderão ser comunicados pela Benelli Armi às explorações comerciais autorizadas à venda de produtos Benelli Armi e a terceiras empresas, a fim de permitir a estes sujeitos enviar as respectivas comunicações promocionais e publicitárias, tendo como objecto bens e serviços análogos aos comercializados pela Benelli Armi.

CERTIFICADO DE GARANTIA

Para poder usufruir da garantia, entrar no site Benelli www.benelli.it item “Garantia online” ou enviar este Certificado, num envelope fechado, com todas as partes devidamente preenchidas e o carimbo aposto do revendedor autorizado, para a morada abaixo.

ESPINGARDARIA BELGA, S.A.

RUA DOS CORREIROS, 224-1

1100-170 LISBON

PORTUGAL



- A concessão dos dados é facultativa; a eventual recusa, total ou parcial, do seu fornecimento pode comportar a impossibilidade de emissão, por parte da Benelli Armi, do Certificado de Garantia do produto comprado. Recusar o fornecimento de dados para marketing, perfil e comunicação a terceiros para efeitos de marketing não invalida, de modo nenhum, o pedido do Certificado de Garantia que será igualmente emitido. Comporta, porém, como consequência para o interessado, a impossibilidade de receber informações de marketing da Benelli Armi e de terceiros que forneçam bens e serviços análogos aos comercializados pela Benelli Armi. A empresa responsável pelo tratamento de dados é a Benelli Armi S.p.A., via della Stazione 50, 61029 Urbino, PU, Itália. A pessoa responsável pelo tratamento de dados é o Dr. Lorenzo Caldari, com domicílio, para o efeito, na sede da empresa responsável.
- Em qualquer altura, o interessado poderá exercer os seus direitos constantes do art. 7 do D. Lgs. italiano 196/03. Nomeadamente, tem o direito de receber a confirmação da existência ou não existência dos dados concedidos (conteúdo e origem), verificar a sua exactidão ou solicitar a sua integração, actualização, rectificação e cancelamento. Para exercer estes direitos, o interessado poderá contactar a pessoa responsável pelo tratamento de dados, Dr. Lorenzo Caldari, escrevendo para privacy@benelli.it.
O consentimento dado para envio de comunicações comerciais e promocionais, além das comunicações enviadas por sistemas automatizados sem intervenção do operador (por ex. e-mails), é extensível aos modos de contacto tradicionais, como o envio por correio normal. O interessado pode sempre revogar a autorização do tratamento de dados para este fim, mesmo disjuntamente, optando, por exemplo, por receber apenas material por correio normal não através de sistemas automatizados (e-mail).
 - Autorizo o tratamento de dados para efeitos de marketing directo e envio da newsletter
 - Autorizo o tratamento de dados para efeitos de perfil de compras e análise das escolhas de consumo
 - Autorizo a comunicação dos dados aos sujeitos e para os efeitos indicados no ponto 4 da informativa

Data

Assinatura



IMPORTANTE

Para poder usufruir da garantia (caso não tenha sido feita por internet), é indispensável enviar este Certificado, num envelope fechado, com todas as partes devidamente preenchidas e o carimbo aposto do revendedor Benelli Armi autorizado.

No caso de falha de envio ou de ausência dos dados necessários para aplicação das condições de garantia, a reparação da arma será feita a pagamento.

CARIMBO E ASSINATURA DO REVENDEDOR

MODELO	_____
Nº DE SÉRIE DA BÁSCULA	Nº
Nº DE SÉRIE DO CANO	Nº
NOME	_____
APELIDO	_____
RUA	_____
C.P.	_____
CIDADE	_____
PAÍS	_____
e-mail	_____
DATA DE COMPRA	_____



CERTIFICADO DE GARANTIA

A BENELLI ARMI S.p.A. oferece às suas espingardas e carabinas uma garantia de 5 anos, contados a partir da data de compra (fazendo fé o talão de recibo), contra defeitos de fabrico e de material relativos, exclusivamente, às partes de metal.

O produto coberto por esta garantia será reparado gratuitamente - *com exceção das eventuais despesas de expedição que são a cargo do comprador* - pelo **Centro de Assistência Benelli de Urbino** ou pelos **Reparadores Autorizados Benelli**.

A validade do período de garantia é contada desde a data da primeira aquisição: qualquer substituição ou reparação de componentes não comporta extensão do período de garantia.

O comprador, em nenhuma situação, terá direito à substituição da arma completa.

Estão excluídos da atual garantia todos os danos provocados por negligência, ausência de manutenção, alteração, reparação por indivíduos não autorizados, utilização de munições não conformes as Normas Internacionais, munições carregadas manualmente e/ou recarregadas e uso impróprio da arma, ou seja, não conforme as indicações do Manual de Uso e Manutenção ou ainda causados por fatores estranhos ao funcionamento/utilização normal da própria arma.

A BENELLI ARMI S.p.A. não é responsável por danos diretos ou indiretos, seja qual for a sua natureza, causados a pessoas, animais ou objetos decorrentes de desleixo e/ou incompetência na manipulação da arma, além de todos os motivos enumerados no parágrafo anterior.



MODELO	_____	CARIMBO E ASSINATURA DO REVENDEDOR
Nº DE SÉRIE DA BÁSCULA	Nº	
Nº DE SÉRIE DO CANO	Nº	
DATA DE COMPRA	_____	

ESTE DOCUMENTO DEVE SER CONSERVADO AO CUIDADO DO COMPRADOR

CERTIFICADO DE ENSAIO

A BENELLI ARMI S.p.A. declara que todos os seus produtos foram normalmente ensaiados na Banca Nacional de Ensaios, segundo as normas de lei em vigor, tal como atestado pelos punções oficiais gravados na báscula e no cano.

Informativa ex art. 13 D. Lgs. italiano 196/2003 “Código em matéria de protecção de dados pessoais”

- Os dados directamente fornecidos à Benelli Armi ou por ela recolhidos junto dos revendedores/importadores autorizados, serão tratados com as seguintes finalidades:
 - emissão do Certificado de Garantia do produto e fornecimento de assistência e serviços a ela associados, tal como definido nas Condições Gerais especificadas na referida garantia;
 - marketing directo (informações comerciais e publicitárias, newsletters, venda directa, pesquisas de mercado);
 - perfil das compras através de análises de hábitos e escolhas de consumo;
 - actividades estatísticas e pesquisas de mercado.
- O tratamento de dados será feito nos modos manual, automatizado e informático pelas pessoas expressamente designadas pela Empresa responsável pelo tratamento de dados como Encarregados e/ou Responsáveis do tratamento de dados.
- Os seus dados poderão ser por nós comunicados a empresas que tenham relações com a Benelli Armi a título de controladoras, controladas e/ou associadas; empresas que forneçam à Benelli Armi serviços específicos, como por exemplo, empresas de processamento de dados para prestação e gestão de serviços informáticos, empresas e gabinetes que a Benelli Armi utiliza para prestação de serviços e consultoria, empresas de transporte e transitários para os aspectos ligados à expedição de mercadorias e processos alfandegários. Os dados não serão divulgados.
- Com prévia autorização da pessoa interessada, os dados poderão ser comunicados pela Benelli Armi às explorações comerciais autorizadas à venda de produtos Benelli Armi e a terceiras empresas, a fim de permitir a estes sujeitos enviar as respectivas comunicações promocionais e publicitárias, tendo como objecto bens e serviços análogos aos comercializados pela Benelli Armi.

CERTIFICADO DE GARANTIA

Para poder usufruir da garantia, entrar no site da Benelli www.benelli.it item “Garantia online” ou enviar este certificado, num envelope fechado, com todas as partes devidamente preenchidas e o carimbo aposto do revendedor autorizado, para o importador mais próximo. Poderá encontrar facilmente os dados do importador na secção do site www.benelli.it denominada “Assistência”.



- A concessão dos dados é facultativa; a eventual recusa, total ou parcial, do seu fornecimento pode comportar a impossibilidade de emissão, por parte da Benelli Armi, do Certificado de Garantia do produto comprado. Recusar o fornecimento de dados para marketing, perfil e comunicação a terceiros para efeitos de marketing não invalida, de modo nenhum, o pedido do Certificado de Garantia que será igualmente emitido. Comporta, porém, como consequência para o interessado, a impossibilidade de receber informações de marketing da Benelli Armi e de terceiros que forneçam bens e serviços análogos aos comercializados pela Benelli Armi. A empresa responsável pelo tratamento de dados é a Benelli Armi S.p.A., via della Stazione 50, 61029 Urbino, PU, Itália. A pessoa responsável pelo tratamento de dados é o Dr. Lorenzo Caldari, com domicílio, para o efeito, na sede da empresa responsável.
- Em qualquer altura, o interessado poderá exercer os seus direitos constantes do art. 7 do D. Lgs. italiano 196/03. Nomeadamente, tem o direito de receber a confirmação da existência ou não existência dos dados concedidos (conteúdo e origem), verificar a sua exactidão ou solicitar a sua integração, actualização, rectificação e cancelamento. Para exercer estes direitos, o interessado poderá contactar a pessoa responsável pelo tratamento de dados, Dr. Lorenzo Caldari, escrevendo para privacy@benelli.it. O consentimento dado para envio de comunicações comerciais e promocionais, além das comunicações enviadas por sistemas automatizados sem intervenção do operador (por ex. e-mails), é extensível aos modos de contacto tradicionais, como o envio por correio normal. O interessado pode sempre revogar a autorização do tratamento de dados para este fim, mesmo disjuntamente, optando, por exemplo, por receber apenas material por correio normal não através de sistemas automatizados (e-mail).

- Autorizo o tratamento de dados para efeitos de marketing directo e envio da newsletter
- Autorizo o tratamento de dados para efeitos de perfil de compras e análise das escolhas de consumo
- Autorizo a comunicação dos dados aos sujeitos e para os efeitos indicados no ponto 4 da informativa

Data

Assinatura



IMPORTANTE

Para poder usufruir da garantia (caso não tenha sido feita por internet), é indispensável enviar este Certificado, num envelope fechado, com todas as partes devidamente preenchidas e o carimbo aposto do revendedor Benelli Armi autorizado.

No caso de falha de envio ou de ausência dos dados necessários para aplicação das condições de garantia, a reparação da arma será feita a pagamento.

CARIMBO E ASSINATURA DO REVENDEDOR

MODELO	_____
Nº DE SÉRIE DA BÁSCULA	Nº
Nº DE SÉRIE DO CANO	Nº
NOME	_____
APELIDO	_____
RUA	_____
C.P.	_____
CIDADE	_____
PAÍS	_____
e-mail	_____
DATA DE COMPRA	_____



CERTIFICADO DE GARANTIA

A BENELLI ARMI S.p.A. oferece às suas espingardas e carabinas uma garantia de 5 anos, contados a partir da data de compra (fazendo fé o talão de recibo), contra defeitos de fabrico e de material relativos, exclusivamente, às partes de metal.

O produto coberto por esta garantia será reparado gratuitamente - *com exceção das eventuais despesas de expedição que são a cargo do comprador* - pelo **Centro de Assistência Benelli de Urbino** ou pelos **Reparadores Autorizados Benelli**.

A validade do período de garantia é contada desde a data da primeira aquisição: qualquer substituição ou reparação de componentes não comporta extensão do período de garantia.

O comprador, em nenhuma situação, terá direito à substituição da arma completa.

Estão excluídos da atual garantia todos os danos provocados por negligência, ausência de manutenção, alteração, reparação por indivíduos não autorizados, utilização de munições não conformes as Normas Internacionais, munições carregadas manualmente e/ou recarregadas e uso impróprio da arma, ou seja, não conforme as indicações do Manual de Uso e Manutenção ou ainda causados por fatores estranhos ao funcionamento/utilização normal da própria arma.

A BENELLI ARMI S.p.A. não é responsável por danos diretos ou indiretos, seja qual for a sua natureza, causados a pessoas, animais ou objetos decorrentes de desleixo e/ou incompetência na manipulação da arma, além de todos os motivos enumerados no parágrafo anterior.



MODELO	_____	CARIMBO E ASSINATURA DO REVENDEDOR
Nº DE SÉRIE DA BÁSCULA	Nº	
Nº DE SÉRIE DO CANO	Nº	
DATA DE COMPRA	_____	

ESTE DOCUMENTO DEVE SER CONSERVADO AO CUIDADO DO COMPRADOR

МЕРЫ БЕЗОПАСНОСТИ

ВНИМАНИЕ: ПРОСИМ ИЗУЧИТЬ НАСТОЯЩЕЕ РУКОВОДСТВО ПЕРЕД НАЧАЛОМ ЭКСПЛУАТАЦИИ ВАШЕГО РУЖЬЯ.

ПОМНИТЕ! ГЛАВНАЯ ЦЕЛЬ МЕР БЕЗОПАСНОСТИ, ИЗЛОЖЕННЫХ В НАСТОЯЩЕМ РУКОВОДСТВЕ, - ПРИЗВАТЬ ВЛАДЕЛЬЦЕВ ОГНЕСТРЕЛЬНОГО ОРУЖИЯ К ОСТОРОЖНОМУ ОБРАЩЕНИЮ С НИМ И НАПОМНИТЬ, ЧТО ОТВЕТСТВЕННОСТЬ ЗА ПРИМЕНЕНИЕ ОГНЕСТРЕЛЬНОГО ОРУЖИЯ ЛЕЖИТ НА ТЕХ, КТО ИМ ВЛАДЕЕТ И ПОЛЬЗУЕТСЯ.

1. ВСЕГДА ДЕРЖИТЕ РУЖЬЁ ТОЛЬКО В БЕЗОПАСНОМ НАПРАВЛЕНИИ.

Никогда не направляйте ствол ружья на себя или на других людей. Неукоснительно придерживайтесь этих правил во время заряджания и разряжания ружья. Перед производством выстрела обратите внимание на то, что находится за целью. Ружейные снаряды могут представлять опасность на расстоянии свыше 1,5 км. Если снаряд прошёл мимо цели или пробил её насквозь, убедитесь, что он не нанёс ранения человеку.



2. ВСЕГДА ОБРАЩАЙТЕСЬ С РУЖЬЁМ, КАК С ЗАРЯЖЕННЫМ.

Никогда не предполагайте, что ваше ружьё разряжено. Единственно надёжный способ удостовериться в том, что ружьё разряжено – это открыть затвор и осмотреть патронник на предмет отсутствия в нём патрона.

Если вы отсоединили и расснарядили магазин, это не значит, что ружьё разряжено и не может выстрелить. Для того, чтобы привести ружьё в безопасное состояние необходимо удалить все патроны из магазина, отвести затвор назад и осмотреть патронник на предмет отсутствия в нём патрона.

3. ХРАНИТЬ ОРУЖИЕ В НАДЁЖНОМ И НЕДОСТУПНОМ ДЛЯ ДЕТЕЙ МЕСТЕ.

Владелец ружья должен принять все необходимые меры для того, чтобы несовершеннолетние или иные посторонние лица не получили доступа к оружию. В целях сведения к минимуму риска несчастных случаев с участием несовершеннолетних храните оружие и боеприпасы отдельно в закрытых на ключ сейфах. Всегда имейте в виду, что приспособления, предназначенные для предотвращения несчастных случаев, например навесные замки на ружьё и заглушки для патронника, не гарантируют от несанкционированного или нецелевого использования ружья. Храните оружие в специальном стальном сейфе. Это самый надёжный способ избежать использования ружья не по назначению несовершеннолетними или посторонними лицами.

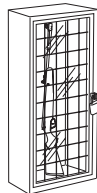

4. НИКОГДА НЕ СТРЕЛЯЙТЕ В ВОДУ ИЛИ ПО ТВЁРДЫМ ПРЕДМЕТАМ.

Стрельба в воду, по камням или иным твёрдым поверхностям увеличивает риск рикошета или разрушения снаряда, что может



повлечь поражение близлежащих или непредусмотренных целей.

5. ИЗУЧИТЕ СПОСОБЫ БЕЗОПАСНОГО ОБРАЩЕНИЯ С ВАШИМ РУЖЬЁМ. ПОМНИТЕ, ЧТО НАЛИЧИЕ ПРЕДОХРАНИТЕЛЬНЫХ УСТРОЙСТВ НЕ ЗАМЕНЯЕТ НАВЫКОВ БЕЗОПАСНОГО ОБРАЩЕНИЯ С ОРУЖИЕМ.

Для предотвращения несчастных случаев не полагайтесь исключительно на предохранительные устройства. Крайне важно изучить и соблюдать правила безопасного обращения с вашим оружием. Большую часть несчастных случаев можно предотвратить, если неукоснительно придерживаться мер безопасности, изложенных в настоящем руководстве.

Для дальнейшего совершенствования ваших навыков по правильному применению оружия рекомендуем пройти специальный курс обучения под руководством опытного инструктора по стрелковому делу.

6. РЕКОМЕНДАЦИИ ПО ПРАВИЛЬНОМУ ХРАНЕНИЮ ОРУЖИЯ.

Храните оружие таким образом, чтобы на его подвижной системе не скапливалась пыль и грязь. После каждого выхода на охоту необходимо почистить ружьё, следуя указаниям настоящего руководства. Это позволит предотвратить появление коррозии, повреждений ствола и скопления грязи, которые могут вызвать задержки при стрельбе в самый неподходящий момент. Перед тем, как зарядить ружьё осмотрите патронник и убедитесь в его чистоте и в отсутствии посторонних предметов. Наличие загрязнений или посторонних





предметов в канале ствола во время выстрела может привести к разрыву ствола и причинить травмы стрелку и окружающим. Если во время стрельбы вы услышите ненормальный звук, немедленно прекратите стрельбу, включите предохранитель и разрядите ружьё. Осмотрите канал ствола и патронник на предмет наличия посторонних предметов, таких как застрявший в канале ствола снаряд недоброкачественного или нештатного боеприпаса.

7. ИСПОЛЬЗУЙТЕ ТОЛЬКО ШТАТНЫЕ БОЕПРИПАСЫ.

Используйте только боеприпасы заводского изготовления с неистёкшим сроком годности и соответствующие требованиям CIP (Европа и другие страны), SAAMI® (США). Удостоверьтесь в том, что калибр и тип патрона соответствуют вашему ружью. Калибр указан на стволе ружья. Применение самостоятельно заряженных или перезаряженных патронов может вызвать повышенное давление в гильзе и привести к разрыву её донца и другим нежелательным явлениям, которые способны повредить ружьё и нанести увечья стрелку или окружающим.

8. ВО ВРЕМЯ СТРЕЛБЫ ПОЛЬЗУЙТЕСЬ ЗАЩИТНЫМИ ОЧКАМИ И НАУШНИКАМИ.

Вероятность прорыва пороховых газов или частиц металла во время выстрела крайне низка, однако необходимо учитывать, что в этом случае стрелок может получить тяжёлые травмы вплоть до потери зрения. Поэтому во время стрельбы рекомендуется надевать высокопрочные защитные очки. Вкладыши для ушей или другие надёжные



средства защиты позволяют снизить вредное воздействие звука выстрела на органы слуха.

9. ЗАПРЕЩАЕТСЯ ЗАЛАЗИТЬ НА ДЕРЕВЬЯ, ПЕРЕЛАЗИТЬ ЧЕРЕЗ ИЗГОРОДИ ИЛИ ИНЫЕ ПРЕПЯТСТВИЯ С ЗАРЯЖЕННЫМ ОРУЖИЕМ.

Перед тем, как залезть на дерево или слезть с него, а также перед преодолением изгородей, канав или других препятствий необходимо извлечь патрон из патронника и поставить ружьё на предохранитель. Запрещается тянуть ружьё на себя и толкать им других людей. Перед тем, как передать кому-либо ваше ружьё, разрядите его и удостоверьтесь в отсутствии патрона в магазине, на лотке подавателя и в патроннике, затем, не закрывая затвора, передайте ружьё. Никогда не принимайте ружьё от кого-либо, если вы не уверены в том, что оно разряжено, проверено зрительно и на ощупь на предмет отсутствия в нём патронов, и, в любом случае, берите ружьё только когда его затвор открыт.



10. НЕ ДОПУСКАЙТЕ ПРИЁМА ПЕРЕД СТРЕЛБОЙ АЛКОГОЛЬНЫХ НАПИТКОВ ИЛИ ЛЕКАРСТВЕННЫХ ПРЕПАРАТОВ, СНИЖАЮЩИХ СКОРОСТЬ РЕАКЦИИ И СПОСОБНОСТЬ К САМОКОНТРОЛЮ.

Не распивайте алкогольные напитки во время стрельбы. Если вы принимаете лекарственные препараты, снижающие скорость реакции и способность к самоконтролю, не берите в руки оружие до тех пор, пока их воздействие полностью не прекратится.



11. НЕ ПЕРЕВОЗИТЕ ЗАРЯЖЕННОЕ ОРУЖИЕ.

Всегда разряжайте ружьё перед тем, как поместить его в транспортное средство (при этом патронник и магазин должны быть пустыми). Охотники и спортсмены должны заряжать оружие только после прибытия на место назначения и непосредственно перед началом стрельбы. Если вы держите ружьё в целях самообороны, то отсутствие патрона в патроннике поможет избежать случайного выстрела.



12. ПРЕДУПРЕЖДЕНИЕ О ВОЗДЕЙСТВИИ СВИНЦА.

Во время разряжания и чистки ружья, а также при обращении с боеприпасами в плохо проветриваемом помещении можно подвергнуться воздействию свинца и других веществ, пагубно влияющих на органы дыхания, репродуктивную систему и другие органы. Всегда находитесь в хорошо проветриваемом помещении. После контакта с указанными веществами обязательно мойте руки.

ВНИМАНИЕ: вы обязаны изучить и соблюдать законодательство вашего государства, регулирующее оборот, транспортировку и применение оружия.

ПОМНИТЕ! Это ружьё представляет опасность для вашей жизни и для жизни окружающих. При обращении с ружьём проявляйте крайнюю осторожность. Несчастный случай - всегда результат несоблюдения мер безопасности с оружием.

ДЕКЛАРАЦИЯ О СООТВЕТСТВИИ

Акционерное общество BENELLI ARMI S.p.A. заявляет, что всё изготовленное им оружие проходит испытания на Национальной испытательной станции в соответствии с действующим законодательством, о чём свидетельствуют официальные клейма, нанесённые на ствол и ствольную коробку.

Пояснение к ст. 13 Законодательного декрета 196/2003
"Закон о защите персональных данных"

- Обработка данных, предоставленных непосредственно Вами компании Benelli Armi или полученных ею от официальных магазинов или импортеров, осуществляется в следующих целях:
 - выдача Гарантийного сертификата на товар и оказание предусмотренного в нем сервиса и услуг в соответствии с Общими условиями гарантии;
 - прямой маркетинг (коммерческие и рекламные сообщения, информационные бюллетени, прямые продажи, исследования рынка);
 - профилирование потребителя путем анализа привычек и выбора товара;
 - статистическая деятельность и исследования рынка.
- Собранные данные обрабатываются вручную, автоматически и с использованием информационных систем с помощью персонала, специально назначенного для этого собственником информационных ресурсов в качестве уполномоченных или ответственных за обработку лиц.
- Ваши данные могут быть нами переданы компаниям, взаимодействующим с Benelli Armi в качестве управляющих, подконтрольных и/или связанных, а также компаниям, оказывающим Benelli Armi специализированные снабженческие услуги, каковыми, к примеру, являются компании по обработке данных для организации и управления информационной службой, компании и учреждения, предоставляющие Benelli Armi услуги и консультации, транспортные и экспедиционные компании, занимающиеся грузоперевозками и таможенными формальностями. Персональные данные не подлежат разглашению.
- При наличии согласия со стороны заинтересованного лица его данные могут быть переданы компанией Benelli Armi официальным магазинам по реализации продукции Benelli Armi, а также третьим компаниям для предоставления им возможности отправлять собственные рекламные и стимулирующие сбфт сообщения, при условии, что предмет их деятельности включает товары и услуги, аналогичные продаваемым компанией Benelli Armi.

ГАРАНТИЙНЫЙ СЕРИФИКАТ

Для получения права на гарантию откройте на сайте Benelli www.benelli.it раздел "Онлайн гарантия" или полностью заполните настоящий сертификат, поставьте печать магазина и вышлите его в запечатанном конверте по указанному ниже адресу.

Русский Орёл

140000 Московская обл. Люберцы,

ул. Котельническая, 24А.

info@russianeagle.ru

 Benelli

f

с

- Предоставление персональных данных не является обязательным; отказ предоставить их полностью или частично может повлечь за собой невозможность со стороны Benelli Armi выдать Гарантийный сертификат на приобретенный товар. Отказ предоставить персональные данные для использования их в целях маркетинга, профилирования и передачи третьим лицам для осуществления маркетинговой деятельности не препятствует получению Гарантийного сертификата, который в любом случае должен быть выдан. Тем не менее, следствием такого отказа является невозможность получения заинтересованным лицом маркетинговых сообщений компании Benelli Armi и третьих сторон, предоставляющих товары и услуги, аналогичные продаваемым компанией Benelli Armi. Собственником информационных ресурсов является компания Benelli Armi S.p.A., via della Stazione 50, 61029 Urbino, PU, Italia. Ответственный за обработку информационных ресурсов госп. Лоренцо Калдари domiciliрован в силу занимаемой должности по юридическому адресу собственника ресурсов.
 - В любой момент Вы можете воспользоваться своими правами по ст. 7 Законодательного декрета 196/03. В частности, Вы имеете право получить подтверждение о наличии или отсутствии предоставленных данных (их содержание и источник), проверить их правильность или потребовать их дополнения, обновления, исправления и удаления. Для осуществления таких прав заинтересованное лицо может обращаться к ответственному за обработку информационных ресурсов госп. Лоренцо Калдари по адресу электронной почты privacy@benelli.it.
Согласие на получение коммерческих и рекламных сообщений распространяется не только на сообщения, отправляемые с помощью автоматизированных систем без участия оператора (например, по электронной почте), но также и на традиционные формы связи, такие как почтовые отправления на бумажных носителях. Заинтересованное лицо может всегда аннулировать свое согласие на обработку персональных данных с указанной целью также в одностороннем порядке, выбрав, к примеру, получение рекламных материалов только по почте, без использования автоматизированных систем (электронная почта).
- Разрешаю вести обработку моих персональных данных для прямого маркетинга и отправки информационного бюллетеня
 Разрешаю вести обработку моих персональных данных для профилирования потребителя и анализа выбора товара
 Разрешаю передавать мои персональные данные субъектам и в целях, указанных в пункте 4 настоящего пояснения

Число

Подпись



Внимание!

Для получения права на гарантию (если не оформлено по интернету) необходимо должным образом и полностью заполнить настоящий сертификат, поставить печать официального магазина Benelli Armi и выслать его в запечатанном конверте.

В случае невысылки сертификата или отсутствия данных, необходимых для применения гарантийных условий, ремонт оружия осуществляется за счёт владельца.

ПЕЧАТЬ МАГАЗИНА И ПОДПИСЬ ПРОДАВЦА

МОДЕЛЬ	_____
СЕРИЙНЫЙ НОМЕР СТВОЛЬНОЙ КОРОБКИ	№
СЕРИЙНЫЙ НОМЕР СТВОЛА	№
ИМЯ	_____
ФАМИЛИЯ	_____
УЛИЦА	_____
ПОЧТОВЫЙ ИНДЕКС	_____
ГОРОД	_____
СТРАНА	_____
Адрес электронной почты	_____
ДАТА ПРОДАЖИ	_____

ГАРАНТИЙНЫЙ СЕРТИФИКАТ

Гарантийные обязательства акционерного общества BENELLI ARMI S.p.A. распространяются только на производственные дефекты металлических деталей и их материалы, при этом гарантийный срок ружей и карабинов составляет 5 лет, исчисляясь со дня передачи товара потребителю (дата, указанная в товарном чеке).

Изделия, в отношении которых действуют настоящие гарантийные обязательства, подлежат бесплатному ремонту (за исключением транспортных расходов, оплачиваемых покупателем) в заводском сервис-центре, находящемся в г. Урбино (Италия) или в ближайшем авторизованном сервис-центре.

Действие гарантийных обязательств начинается с момента приобретения изделия. Замена деталей или ремонт не влекут за собой продление гарантийного срока.

Настоящие гарантийные обязательства не распространяются на повреждения, наступившие в результате халатности, отсутствия обслуживания, самовольного изменения конструкции, ремонта неавторизованным персоналом, использования несоответствующих международным нормам боеприпасов, использования самостоятельно снаряжённых боеприпасов, нецелевого использования оружия, нарушения правил эксплуатации, изложенных в настоящем Руководстве, а также по любым иным причинам, не относящихся к нормальной эксплуатации и работе оружия.

Предприятие BENELLI ARMI S.p.A. не несёт ответственности за какой-либо прямой или косвенный ущерб, причинённый людям, животным или имуществу, который возник в результате небрежного или неправильного использования оружия, а также в результате причин, указанных в предыдущем абзаце.

МОДЕЛЬ _____

СЕРИЙНЫЙ НОМЕР
СТВОЛЬНОЙ КОРОБКИ

№ | | | | | | | | | | | | | | | |

СЕРИЙНЫЙ НОМЕР
СТВОЛА

№ | | | | | | | | | | | | | | | |

ДАТА ПРОДАЖИ _____

ПЕЧАТЬ МАГАЗИНА И ПОДПИСЬ ПРОДАВЦА

ПОКУПАТЕЛЮ РЕКОМЕНДУЕТСЯ СОХРАНИТЬ НАСТОЯЩИЙ ДОКУМЕНТ

ДЕКЛАРАЦИЯ О СООТВЕТСТВИИ

Акционерное общество BENELLI ARMI S.p.A. заявляет, что всё изготовленное им оружие проходит испытания на Национальной испытательной станции в соответствии с действующим законодательством, о чём свидетельствуют официальные клейма, нанесённые на ствол и ствольную коробку.

Пояснение к ст. 13 Законодательного декрета 196/2003 "Закон о защите персональных данных"

- Обработка данных, предоставленных непосредственно Вами компании Benelli Armi или полученных ею от официальных магазинов или импортеров, осуществляется в следующих целях:
 - выдача Гарантийного сертификата на товар и оказание предусмотренного в нем сервиса и услуг в соответствии с Общими условиями гарантии;
 - прямой маркетинг (коммерческие и рекламные сообщения, информационные бюллетени, прямые продажи, исследования рынка);
 - профилирование потребителя путем анализа привычек и выбора товара;
 - статистическая деятельность и исследования рынка.
- Собранные данные обрабатываются вручную, автоматически и с использованием информационных систем с помощью персонала, специально назначенного для этого собственником информационных ресурсов в качестве уполномоченных или ответственных за обработку лиц.
- Ваши данные могут быть нами переданы компаниям, взаимодействующим с Benelli Armi в качестве управляющих, подконтрольных и/или связанных, а также компаниям, оказывающим Benelli Armi специализированные снабженческие услуги, каковыми, к примеру, являются компании по обработке данных для организации и управления информационной службой, компании и учреждения, предоставляющие Benelli Armi услуги и консультации, транспортные и экспедиционные компании, занимающиеся грузоперевозками и таможенными формальностями. Персональные данные не подлежат разглашению.
- При наличии согласия со стороны заинтересованного лица его данные могут быть переданы компанией Benelli Armi официальным магазинам по реализации продукции Benelli Armi, а также третьим компаниям для предоставления им возможности отправлять собственные рекламные и стимулирующие сбфт сообщения, при условии, что предмет их деятельности включает товары и услуги, аналогичные продаваемым компанией Benelli Armi.

ГАРАНТИЙНЫЙ СЕРИФИКАТ

Для получения права на гарантию откройте на сайте Benelli www.benelli.it раздел "Онлайн гарантия" или полностью заполните настоящий сертификат, поставьте печать магазина и вышлите его в запечатанном конверте ближайшему импортеру. Свои данные Вы можете легко найти на сайте www.benelli.it в разделе "Сервис".



- Предоставление персональных данных не является обязательным; отказ предоставить их полностью или частично может повлечь за собой невозможность со стороны Benelli Armi выдать Гарантийный сертификат на приобретенный товар. Отказ предоставить персональные данные для использования их в целях маркетинга, профилирования и передачи третьим лицам для осуществления маркетинговой деятельности не препятствует получению Гарантийного сертификата, который в любом случае должен быть выдан. Тем не менее, следствием такого отказа является невозможность получения заинтересованным лицом маркетинговых сообщений компании Benelli Armi и третьих сторон, предоставляющих товары и услуги, аналогичные продаваемым компанией Benelli Armi. Собственником информационных ресурсов является компания Benelli Armi S.p.A., via della Stazione 50, 61029 Urbino, PU, Italia. Ответственный за обработку информационных ресурсов госп. Лоренцо Калдари domiciliрован в силу занимаемой должности по юридическому адресу собственника ресурсов.
- В любой момент Вы можете воспользоваться своими правами по ст. 7 Законодательного декрета 196/03. В частности, Вы имеете право получить подтверждение о наличии или отсутствии предоставленных данных (их содержание и источник), проверить их правильность или потребовать их дополнения, обновления, исправления и удаления. Для осуществления таких прав заинтересованное лицо может обратиться к ответственному за обработку информационных ресурсов госп. Лоренцо Калдари по адресу электронной почты privacy@benelli.it.
Согласие на получение коммерческих и рекламных сообщений распространяется не только на сообщения, отправляемые с помощью автоматизированных систем без участия оператора (например, по электронной почте), но также и на традиционные формы связи, такие как почтовые отправления на бумажных носителях. Заинтересованное лицо может всегда аннулировать свое согласие на обработку персональных данных с указанной целью также в одностороннем порядке, выбрав, к примеру, получение рекламных материалов только по почте, без использования автоматизированных систем (электронная почта).
 - Разрешаю вести обработку моих персональных данных для прямого маркетинга и отправки информационного бюллетеня
 - Разрешаю вести обработку моих персональных данных для профилирования потребителя и анализа выбора товара
 - Разрешаю передавать мои персональные данные субъектам и в целях, указанных в пункте 4 настоящего пояснения

Число

Подпись





Внимание!

Для получения права на гарантию (если не оформлено по интернету) необходимо должным образом и полностью заполнить настоящий сертификат, поставить печать официального магазина Benelli Armi и выслать его в запечатанном конверте.

В случае невысылки сертификата или отсутствия данных, необходимых для применения гарантийных условий, ремонт оружия осуществляется за счёт владельца.

ПЕЧАТЬ МАГАЗИНА И ПОДПИСЬ ПРОДАВЦА

МОДЕЛЬ	_____
СЕРИЙНЫЙ НОМЕР СТВОЛЬНОЙ КОРОБКИ	№
СЕРИЙНЫЙ НОМЕР СТВОЛА	№
ИМЯ	_____
ФАМИЛИЯ	_____
УЛИЦА	_____
ПОЧТОВЫЙ ИНДЕКС	_____
ГОРОД	_____
СТРАНА	_____
Адрес электронной почты	_____
ДАТА ПРОДАЖИ	_____

ГАРАНТИЙНЫЙ СЕРТИФИКАТ

Гарантийные обязательства акционерного общества BENELLI ARMI S.p.A. распространяются только на производственные дефекты металлических деталей и их материалы, при этом гарантийный срок ружей и карабинов составляет 5 лет, исчисляясь со дня передачи товара потребителю (дата, указанная в товарном чеке).

Изделия, в отношении которых действуют настоящие гарантийные обязательства, подлежат бесплатному ремонту (за исключением транспортных расходов, оплачиваемых покупателем) в заводском сервис-центре, находящемся в г. Урбино (Италия) или в ближайшем авторизованном сервис-центре.

Действие гарантийных обязательств начинается с момента приобретения изделия. Замена деталей или ремонт не влекут за собой продление гарантийного срока.

Настоящие гарантийные обязательства не распространяются на повреждения, наступившие в результате халатности, отсутствия обслуживания, самовольного изменения конструкции, ремонта неавторизованным персоналом, использования несоответствующих международным нормам боеприпасов, использования самостоятельно снаряжённых боеприпасов, нецелевого использования оружия, нарушения правил эксплуатации, изложенных в настоящем Руководстве, а также по любым иным причинам, не относящихся к нормальной эксплуатации и работе оружия.

Предприятие BENELLI ARMI S.p.A. не несёт ответственности за какой-либо прямой или косвенный ущерб, причинённый людям, животным или имуществу, который возник в результате небрежного или неправильного использования оружия, а также в результате причин, указанных в предыдущем абзаце.

МОДЕЛЬ _____

СЕРИЙНЫЙ НОМЕР
СТВОЛЬНОЙ КОРОБКИ

№ | | | | | | | | | | | | | | | |

СЕРИЙНЫЙ НОМЕР
СТВОЛА

№ | | | | | | | | | | | | | | | |

ДАТА ПРОДАЖИ _____

ПЕЧАТЬ МАГАЗИНА И ПОДПИСЬ ПРОДАВЦА

ПОКУПАТЕЛЮ РЕКОМЕНДУЕТСЯ СОХРАНИТЬ НАСТОЯЩИЙ ДОКУМЕНТ

ΚΑΝΟΝΕΣ ΑΣΦΑΛΕΙΑΣ

ΠΡΟΕΙΔΟΠΟΙΗΣΗ: ΠΑΡΑΚΑΛΕΙΣΤΕ ΝΑ ΔΙΑΒΑΣΕΤΕ ΤΟ ΠΑΡΟΝ ΕΓΧΕΙΡΙΔΙΟ ΠΡΙΝ ΧΡΗΣΙΜΟΠΟΙΗΣΕΤΕ ΤΟ ΟΠΛΟ ΣΑΣ.

ΠΡΟΕΙΔΟΠΟΙΗΣΗ: ΤΑ ΠΥΡΟΒΟΛΑ ΟΠΛΑ, ΑΝ ΔΕΝ ΧΡΗΣΙΜΟΠΟΙΟΥΝΤΑΙ ΣΩΣΤΑ, ΜΠΟΡΟΥΝ ΝΑ ΓΙΝΟΥΝ ΕΠΙΚΙΝΔΥΝΑ ΚΑΙ ΝΑ ΠΡΟΚΑΛΕΣΟΥΝ ΣΟΒΑΡΕΣ ΚΙ ΑΝΕΠΑΝΟΡΘΩΤΕΣ ΒΛΑΒΕΣ. ΟΙ ΚΑΝΟΝΕΣ ΑΣΦΑΛΕΙΑΣ ΠΟΥ ΠΑΡΟΥΣΙΑΖΟΝΤΑΙ ΣΤΟ ΠΑΡΟΝ ΕΓΧΕΙΡΙΔΙΟ ΕΧΟΥΝ ΩΣ ΣΤΟΧΟ ΝΑ ΥΠΕΝΘΥΜΙΣΟΥΝ ΤΟ ΔΙΣΧΗΜΑ ΕΥΘΥΝΗΣ ΠΟΥ ΠΡΕΠΕΙ ΝΑ ΔΙΕΠΕΙ ΤΟΥΣ ΚΑΤΟΧΟΥΣ ΚΑΙ ΤΟΥΣ ΧΡΗΣΤΕΣ ΤΩΝ ΠΥΡΟΒΟΛΩΝ ΟΠΛΩΝ.

1. ΜΗ ΣΤΡΕΦΕΤΕ ΠΟΤΕ ΤΟ ΟΠΛΟ ΣΕ ΚΑΤΕΥΘΥΝΣΗ ΠΟΥ ΔΕΝ ΕΙΝΑΙ ΑΠΟΛΥΤΩΣ ΑΣΦΑΛΗΣ.

Μη στρέφετε ποτέ την κάννη του όπλου προς το μέρος σας ή προς άλλους ανθρώπους. Αυτό έχει τεράστια σημασία όταν γεμίζετε ή αδειάζετε το όπλο. Όταν ετοιμάζεστε να πυροβολήσετε σε κάποιο στόχο, βεβαιωθείτε τι υπάρχει πίσω του. Τα σκάγια μπορούν να φτάσουν σε απόσταση άνω του 1,5 km. Εάν αστοχήσετε ή τα σκάγια διαπεράσουν το στόχο, πρέπει να είστε βέβαιοι ότι δεν θα προκαλέσουν ζημιές ή τραυματισμούς.



2. ΝΑ ΧΕΙΡΙΖΕΣΤΕ ΠΑΝΤΑ ΤΟ ΟΠΛΟ ΣΑΝ ΝΑ ΕΙΝΑΙ ΓΕΜΑΤΟ.

Να μην υποθέτετε ποτέ ότι το όπλο είναι άδειο. Ο μόνος σίγουρος τρόπος για να βεβαιωθείτε ότι το όπλο έχει άδεια θαλάμη, είναι να το ανοίξετε και να βεβαιωθείτε με το μάτι και την αφή ότι δεν υπάρχουν φυσίγγια.

Αφαιρώντας ή αδειάζοντας την αποθήκη δεν σημαίνει ότι το όπλο είναι άδειο και δεν μπορεί να πυροβολήσει. Τα τουφέκια και οι караμπίνες μπορούν να ελεγχθούν αφαιρώντας όλα τα φυσίγγια και ανοίγοντας στη συνέχεια το όπλο για να ελέγξετε τη θαλάμη έτσι ώστε να κανέτε έναν πλήρη έλεγχο και να βεβαιωθείτε ότι δεν έχουν απομείνει φυσίγγια στο εσωτερικό.

3. ΝΑ ΦΥΛΑΤΕ ΤΟ ΟΠΛΟ ΣΕ ΑΣΦΑΛΕΣ ΣΗΜΕΙΟ, ΜΑΚΡΙΑ ΑΠΟ ΠΑΙΔΙΑ.

Είναι καθήκον σας να βεβαιωθείτε ότι οι ανήλικοι και άλλα μη εξουσιοδοτημένα άτομα δεν μπορούν να έχουν πρόσβαση στο όπλο. Για να μειώσετε τον κίνδυνο ατυχημάτων για ανήλικο, αδειάστε το όπλο, κλειδώστε το και τοποθετήστε τα πυρομαχικά σε χωριστό σημείο και πάντα κλειδωμένα. Πρέπει να έχετε πάντα υπόψη σας ότι τα συστήματα που χρησιμοποιούνται για την αποτροπή ατυχημάτων –π.χ. λουκέτα για όπλα, τάπες για θαλάμες κλπ.– δεν αρκούν για να εμποδίσουν σε άλλους τη χρήση ή την ακατάλληλη χρήση του όπλου. Η φύλαξη του όπλου σε ειδικό ατσάλινο ερμάριο είναι ο καλύτερος τρόπος για να μειώσετε την πιθανότητα ακατάλληλης χρήσης του από ανήλικους ή μη εξουσιοδοτημένα άτομα.

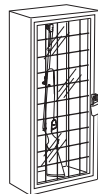

4. ΜΗΝ ΠΥΡΟΒΟΛΕΙΤΕ ΤΗΝ ΕΠΙΦΑΝΕΙΑ ΤΟΥ ΝΕΡΟΥ Ή ΣΕ ΣΚΛΗΡΕΣ ΕΠΙΦΑΝΕΙΕΣ.

Πυροβολώντας την επιφάνεια του νερού, βράχους ή άλλες σκληρές επιφάνειες, αυξάνει ο κίνδυνος εξοστρακισμού ή θρυμματισμού των βλημάτων και η πιθανότητα να



χτυπήσετε ανεπιθύμητους ή γειτονικούς στόχους.

5. ΘΑ ΠΡΕΠΕΙ ΝΑ ΓΝΩΡΙΖΕΤΕ ΤΑ ΧΑΡΑΚΤΗΡΙΣΤΙΚΑ ΑΣΦΑΛΕΙΑΣ ΤΟΥ ΟΠΛΟΥ ΠΟΥ ΧΡΗΣΙΜΟΠΟΙΕΙΤΕ, ΕΧΟΝΤΑΣ ΥΠΟΨΗ ΟΤΙ ΤΑ ΣΥΣΤΗΜΑΤΑ ΑΣΦΑΛΕΙΑΣ ΔΕΝ ΑΝΤΙΚΑΘΙΣΤΟΥΝ ΤΙΣ ΔΙΑΔΙΚΑΣΙΕΣ ΑΣΦΑΛΟΥΣ ΧΕΙΡΙΣΜΟΥ ΤΟΥ ΟΠΛΟΥ.

Για την αποφυγή των ατυχημάτων μην εμπιστεύεστε μόνο τα συστήματα ασφαλείας. Είναι πολύ σημαντικό να γνωρίζετε και να τηρείτε τα χαρακτηριστικά ασφαλείας του όπλου που χειρίζεστε. Σε κάθε περίπτωση, ο καλύτερος τρόπος για την αποφυγή ατυχημάτων είναι η τήρηση των διαδικασιών ασφαλούς χειρισμού του όπλου που προβλέπουν οι κανόνες ασφαλείας και το παρόν εγχειρίδιο. Για να εξοικειωθείτε καλύτερα με τη σωστή χρήση του παρόντος ή άλλων όπλων, συνιστάται η παρακολούθηση μαθημάτων ασφαλούς χρήσης των όπλων από επαγγελματία του τομέα, εξειδικευμένο στις τεχνικές χρήσης και στις διαδικασίες ασφαλείας.

6. ΔΙΑΤΗΡΕΙΤΕ ΤΟ ΟΠΛΟ ΣΩΣΤΑ.

Η φύλαξη του όπλου πρέπει να γίνεται έτσι ώστε να μη συσσωρεύεται βρωμιά ή σκόνη στα μηχανικά του μέρη. Τηρείτε τις οδηγίες του παρόντος εγχειριδίου για να καθαρίζετε και να λαδώνετε το όπλο μετά από κάθε χρήση για να αποφύγετε τη διάβρωση, ζημιές στην κάννη ή συσσώρευση ακαθαρσιών που μπορούν να εμποδίσουν τη χρήση του σε περίπτωση ανάγκης. Ελέγχετε πάντα το εσωτερικό και τη θαλάμη πριν γεμίσετε το όπλο, για να βεβαιωθείτε ότι είναι καθαρή και χωρίς





εμπόδια. Η χρήση του όπλου με την κάννη ή τη θαλάμη βουλωμένη μπορεί να προκαλέσει έκρηξη της κάννης και τον τραυματισμό του χρήστη ή άλλων ανθρώπων. Σε περίπτωση που αντιληφθείτε κάποιον ανώμαλο θόρυβο όταν πυροβολείτε, σταματήστε αμέσως τη χρήση του όπλου, βάλτε την ασφάλεια και αδειάστε το. Βεβαιωθείτε ότι η θαλάμη και η κάννη δεν παρυσιάζουν εμπόδια, όπως για παράδειγμα φυσίγγιο μπλοκαρισμένο στο εσωτερικό της κάννης λόγω ελαττωματικών ή ακατάλληλων πυρομαχικών.

7. ΧΡΗΣΙΜΟΠΟΙΕΙΤΕ ΚΑΤΑΛΛΗΛΑ ΠΥΡΟΜΑΧΙΚΑ.

Χρησιμοποιείτε μόνο καινούργια πυρομαχικά εργοστασίου που ανταποκρίνονται στις ακόλουθες προδιαγραφές: CIP (Ευρώπη και άλλες χώρες), SAAMI® (U.S.A.). Βεβαιωθείτε ότι τα φυσίγγια έχουν το σωστό διαμέτρημα και είναι κατάλληλα για τον τύπο του όπλου που χρησιμοποιείτε. Το διάμετρομα του όπλου αναγράφεται ευκρινώς στην κάννη του τουφεκιού κ στο κλείστρο ή στην κάννη του πιστολιού.

Η χρήση ξαναγεμισμένων ή ανακατασκευασμένων πυρομαχικών μπορεί να αυξήσει την πιθανότητα υπερβολικής πίεσης στο φυσίγγιο, έκρηξης του καψουλίου ή άλλα ελαττώματα των πυρομαχικών που μπορούν να προκαλέσουν βλάβες ζημιές στο όπλο και τραυματισμούς του χρήστη ή άλλων ανθρώπων.

8. ΧΡΗΣΙΜΟΠΟΙΕΙΤΕ ΠΑΝΤΑ ΓΥΑΛΙΑ ΠΡΟΣΤΑΣΙΑΣ ΚΑΙ ΩΤΟΑΣΠΙΔΕΣ ΟΤΑΝ ΠΥΡΟΒΟΛΕΙΤΕ.

Η πιθανότητα τραυματισμού του σκοπευτή από αέρια, πυρίτιδα ή μεταλλικά θραύσματα είναι ελάχιστες, ωστόσο σε περίπτωση που συμβεί κάτι τέτοιο ο



τραυματισμός μπορεί να είναι σοβαρός ακόμη και με πιθανότητα απώλειας της όρασης. Όταν πυροβολείτε, θα πρέπει να χρησιμοποιείτε πάντα γυαλιά προστασίας υψηλής αντοχής. Οι ωτοασπίδες ή άλλα προστατευτικά υψηλής ποιότητας για την ακοή βοηθούν στη μείωση των βλαβών που προκαλεί η εκπυρσοκρότηση.

9. ΜΗ ΣΚΑΡΦΑΛΩΝΕΤΕ ΠΟΤΕ ΣΕ ΔΕΝΤΡΑ, ΠΕΡΙΦΡΑΞΕΙΣ Ή ΕΜΠΟΔΙΑ ΜΕ ΤΟ ΟΠΛΟ ΓΕΜΑΤΟ.

Ανοιξτε και αδειάστε τη θαλάμη του όπλου και βάλτε την ασφάλεια πριν σκαρφαλώσετε ή κατεβείτε από δέντρα, πριν υπερπηδήσετε περιφράξεις ή πριν πηδήσετε πάνω από τάφρους ή άλλα εμπόδια. Μην τραβάτε και μη σπρώχνετε ποτέ το όπλο προς το μέρος σας ή προς άλλους ανθρώπους. Αδειάζετε πάντα το όπλο και ελέγχετε με το μάτι και την αφή αν είναι άδεια η αποθήκη, ο γεμιστήρας και η θαλάμη και αν το όπλο έχει το κλείστρο ανοιχτό πριν το δώσετε σε άλλον άνθρωπο. Μην παίρνετε ποτέ το όπλο από άλλο άτομο εάν δεν το έχει αδειάσει και ελέγξει με το μάτι και την αφή για να βεβαιωθεί ότι είναι άδαιο και σε κάθε περίπτωση να το παίρνετε μόνο αν είναι ανοιχτό.



10. ΑΠΟΦΕΥΓΕΤΕ ΤΗ ΧΡΗΣΗ ΑΛΚΟΟΛΟΥΧΩΝ ΠΟΤΩΝ Ή ΦΑΡΜΑΚΩΝ ΠΟΥ ΜΠΟΡΟΥΝ ΝΑ ΕΠΗΡΕΑΣΟΥΝ ΤΑ ΑΝΤΑΝΑΚΛΑΣΤΙΚΑ ΚΑΙ ΤΟΝ ΑΥΤΟΕΛΕΓΧΟ.

Μην πίνετε όταν πυροβολείτε. Σε περίπτωση λήψης φαρμάκων που μπορούν να μειώσουν τα αντανακλαστικά ή τον αυτοέλεγχο, μη χειρίζεστε όπλα όσο είστε κάτω



από την επίδραση του φαρμάκου.

11. ΜΗ ΜΕΤΑΦΕΡΕΤΕ ΠΟΤΕ ΤΟ ΟΠΛΟ ΓΕΜΑΤΟ.

Αδειάζετε πάντα το όπλο πριν το τοποθετήσετε σε κάποιο όχημα (θαλάμη και αποθήκη κενή). Οι κυνηγοί και οι σκοπευτές πρέπει να γεμίζουν το όπλο όταν φτάνουν στον προορισμό τους και μόνον όταν είναι έτοιμοι να πυροβολήσουν. Εάν έχετε το όπλο για προσωπική άμυνα, αφήνοντας τη θαλάμη άδεια μειώνετε την πιθανότητα ακούσιας εκπυρσοκρότησης.



12. ΠΡΟΕΙΔΟΠΟΙΗΣΕΙΣ ΓΙΑ ΤΗΝ ΕΚΘΕΣΗ ΣΤΟ ΜΟΛΥΒΔΟ.

Η χρήση του όπλου σε σημεία με ελλιπή αερισμό, ο καθαρισμός του ή ο χειρισμός των πυρομαχικών μπορεί να προκαλέσει έκθεση στο μόλυβδο και σε άλλες ουσίες, οι οποίες μπορούν να προκαλέσουν αναπνευστικές διαταραχές, βλάβες στο σύστημα αναπαραγωγής και άλλες σοβαρές σωματικές βλάβες. Χρησιμοποιείτε το όπλο πάντα σε σημεία με καλό αερισμό. Πλένετε καλά τα χέρια μετά την έκθεση.

ΠΡΟΕΙΔΟΠΟΙΗΣΗ: ο χρήστης ΟΦΕΙΛΕΙ να γνωρίζει και να τηρεί τους τοπικούς κανονισμούς και τη νομοθεσία που διέπει το εμπόριο, τη μεταφορά και τη χρήση των όπλων.

ΠΡΟΕΙΔΟΠΟΙΗΣΗ: τα όπλα μπορούν να αφαιρέσουν τη ζωή των ανθρώπων! Να είστε πάντα ιδιαίτερα προσεκτικοί όταν χειρίζεστε το όπλο σας. Τα ατυχήματα είναι σχεδόν πάντα αποτέλεσμα της μη τήρησης των κανόνων ασφαλείας του όπλου.

**ΒΕΒΑΙΩΣΗ ΔΟΚΙΜΗΣ**

Η BENELLI ARMI S.p.A. δηλώνει ότι όλα τα προϊόντα της έχουν δοκιμαστεί στο Ιταλικό Εθνικό Κέντρο Δοκιμών, σύμφωνα με τις ισχύουσες διατάξεις του νόμου, όπως αποδεικνύεται και από την επίσημη σφραγίδα στον κορμό και στην πάπια.

Πληροφόρηση σύμφωνα με το πρώην άρθ. 13 του Ν.Δ. 196/2003

“Κώδικας για θέματα προστασίας των δεδομένων προσωπικού χαρακτήρα”

1. Τα δεδομένα που παρέχονται απευθείας από εσάς στη Benelli Armi ή που συλλέγονται από την ίδια μέσω των μεταπωλητών/ εξουσιοδοτημένων εισαγωγών, θα υπόκεινται σε επεξεργασία για τους εξής σκοπούς:
 - Έκδοση Πιστοποιητικού Εγγύησης του προϊόντος και παροχή υπηρεσιών που σχετίζονται με αυτήν, έτσι όπως ρυθμίζεται από τους Γενικούς Όρους και Πρόυποθέσεις που καθορίζονται στην εγγύηση
 - Άμεσο μάρκετινγκ (εμπορικές και διαφημιστικές επικοινωνίες, ενημερωτικά δελτία, άμεση πώληση, έρευνες αγοράς)
 - Προσδιορισμός του αγοραστικού προφίλ με ανάλυση των συνηθειών και των καταναλωτικών επιλογών
 - Στατιστικές δραστηριότητες και έρευνες αγοράς.
2. Η επεξεργασία θα διεξάγεται με χειροκίνητες, αυτοματοποιημένες και ηλεκτρονικές διαδικασίες, από συγκεκριμένους εργαζόμενους που θα ορίζονται από τον ιδιοκτήτη ως Εντεταλμένοι ή/και Υπεύθυνοι επεξεργασίας.
3. Τα δεδομένα που σας αφορούν μπορεί να κοινοποιηθούν από εμάς σε εταιρείες που έχουν σχέση με την Benelli Armi ως μητρικές, θυγατρικές ή/και συνδεδεμένες εταιρείες: εταιρείες που παρέχουν ειδικές υπηρεσίες προμήθειας στην Benelli Armi, όπως για παράδειγμα, εταιρείες επεξεργασίας δεδομένων για την παροχή και τη διαχείριση των υπηρεσιών πληροφόρησης της εταιρείας, εταιρείες και γραφεία που παρέχουν συμβουλευτικές υπηρεσίες τις οποίες χρησιμοποιεί η Benelli Armi, εταιρείες μεταφορών και αποστολών, για θέματα που σχετίζονται με την αποστολή εμπορευμάτων και τελωνειακές διαδικασίες. Τα δεδομένα δεν θα αποτελέσουν αντικείμενο διάδοσης.
4. Με προηγούμενη συναίνεση του ενδιαφερόμενου, τα δεδομένα του θα μπορούν να μεταβιβάζονται από την Benelli Armi στα εμπορικά καταστήματα που είναι εξουσιοδοτημένα για την πώληση των προϊόντων της Benelli Armi και σε άλλα τρίτα μέρη, ώστε να μπορούν οι επιχειρήσεις αυτές να στέλνουν διαφημιστικό και προωθητικό υλικό που αφορά αγαθά και υπηρεσίες παρόμοιες με αυτές που εμπορεύεται η Benelli Armi.

ΠΙΣΤΟΠΟΙΗΤΙΚΟ ΕΓΓΥΗΣΗΣ

Για να έχετε δικαίωμα στις υπηρεσίες εγγύησης, μεταβείτε στην ιστοσελίδα της Benelli www.benelli.it στο στοιχείο “**Εγγύηση online**” ή στείλτε με το ταχυδρομείο σε σφραγισμένο φάκελο το παρόν πιστοποιητικό, συμπληρωμένο σε όλα του τα μέρη και με τη σφραγίδα του μεταπωλητή, στην παρακάτω διεύθυνση.

M.G. KIRGIAS S.A.

1ST ON THE ROAD OF NEOCHOROUDA

54500 NEOCHOROUDA - THESSALONIKI

GREECE



5. Η παροχή των δεδομένων είναι προαιρετική. Τυχόν άρνηση παροχής τους, εν όλω ή εν μέρει, μπορεί να οδηγήσει την Benelli Armi σε αδυναμία έκδοσης του Πιστοποιητικού Εγγύησης του προϊόντος που αγοράζεται. Η άρνηση παροχής των δεδομένων για σκοπούς διαφημιστικούς, προσδιορισμού του αγοραστικού προφίλ καθώς και κοινοποίησης σε τρίτους για διαφημιστικούς σκοπούς, δεν ακυρώνει σε καμία περίπτωση την αίτηση για Πιστοποιητικό Εγγύησης το οποίο σε κάθε περίπτωση θα εκδίδεται, αλλά έχει ως αποτέλεσμα για τον ενδιαφερόμενο, αντίστοιχα την αδυναμία να λαμβάνει επικοινωνίες διαφημιστικού περιεχομένου από την Benelli Armi και από τρίτους, που παρέχουν αγαθά και υπηρεσίες παρόμοιες με αυτές που εμπορεύεται η Benelli Armi. Ο ιδιοκτήτης της διαχείρισης της επεξεργασίας είναι η εταιρεία Benelli Armi S.p.A., via della Stazione 50, 61029 Urbino, PU, Italia. Υπεύθυνοι επεξεργασίας είναι ο Δρ. Lorenzo Caldarai, με έδρα τη διεύθυνση της εταιρείας.
6. Σε οποιοδήποτε στιγμή μπορείτε να ακοηθείτε τα δικαιώματά σας σύμφωνα με το άρθ. 7 του Ν.Δ. 196/03. Πιο συγκεκριμένα, έχετε το δικαίωμα να λάβετε επιβεβαίωση της ύπαρξης ή όχι των παρεχόμενων δεδομένων (περιεχόμενο και προέλευση), να επαληθεύσετε την ακρίβειά τους ή να ζητήσετε την συμπλήρωσή τους, την ενημέρωσή, τη διόρθωσή και την ακύρωσή τους. Για την άσκηση των εν λόγω δικαιωμάτων, μπορείτε να επικοινωνήσετε με τον Υπεύθυνο επεξεργασίας Δρ. Lorenzo Caldarai εγγράφως στην ηλεκτρονική διεύθυνση privacyn@benelli.it. Η συγκατάθεσή σας για την αποστολή των εμπορικών και προωθητικών επικοινωνιών εκτείνεται πέραν των ανακοινώσεων που αποστέλλονται με χρήση αυτοματοποιημένων συστημάτων, χωρίς την παρέμβαση του χειριστή (π.χ. e-mail), και στις παραδοσιακές μεθόδους επικοινωνίας όπως το ταχυδρομείο. Ο ενδιαφερόμενος μπορεί πάντα να ανακαλέσει τη συγκατάθεσή της επεξεργασίας προσωπικών του δεδομένων που παρέχει για αυτόν τον σκοπό, ακόμη και μερικώς, για παράδειγμα, με επιλογή να λαμβάνει μόνο διαφημιστικά μέσω ταχυδρομείου και όχι μέσω αυτοματοποιημένων συστημάτων (e-mail).
 - Εξουσιοδοτώ την επεξεργασία των δεδομένων για τους σκοπούς του άμεσου μάρκετινγκ και την αποστολή του ενημερωτικού δελτίου
 - Εξουσιοδοτώ την επεξεργασία των δεδομένων για τους σκοπούς προσδιορισμού του αγοραστικού προφίλ και ανάλυσης των καταναλωτικών επιλογών
 - Εξουσιοδοτώ την κοινοποίηση των δεδομένων σε τρίτα μέρη και για τους σκοπούς που ορίζονται στην παράγραφο 4 της παρούσας πληροφόρησης

Ημερομηνία

Υπογραφή





ΣΗΜΑΝΤΙΚΟ

Για να κατοχυρωθεί δικαίωμα στην εγγύηση (αν δεν έχει κατοχυρωθεί μέσω διαδικτύου) πρέπει να αποσταλεί σε κλειστό φάκελο το παρόν πιστοποιητικό κατάλληλα συμπληρωμένο σε όλα τα μέρη του και σφραγισμένο από το εξουσιοδοτημένο κατάστημα Benelli Armi.

Σε περίπτωση μη αποστολής ή απουσίας των αναγκαίων στοιχείων για την εφαρμογή των όρων της εγγύησης, η επισκευή του όπλου θα γίνεται με χρέωση του πελάτη.

ΣΦΡΑΓΙΔΑ ΚΑΙ ΥΠΟΓΡΑΦΗ ΚΑΤΑΣΤΗΜΑΤΟΣ

ΜΟΝΤΕΛΟ	_____
ΜΗΤΡΩΟ ΚΟΡΜΟΥ	αρ.
ΜΗΤΡΩΟ ΚΑΝΝΗΣ	αρ.
ΟΝΟΜΑ	_____
ΕΠΙΘΕΤΟ	_____
ΟΔΟΣ	_____
Τ.Κ.	_____
ΠΟΛΗ	_____
ΧΩΡΑ	_____
e-mail	_____
ΗΜΕΡΟΜΗΝΙΑ ΑΓΟΡΑΣ	_____

ΠΙΣΤΟΠΟΙΗΤΙΚΟ ΕΓΓΥΗΣΗΣ

Η BENELLI ARMI S.p.A. παρέχει για τα τουφέκια και τις καραμπίνες της εγγύηση 5 ετών από την ημερομηνία αγοράς (ως αποδεικτικό ισχύει η απόδειξη αγοράς) για κατασκευαστικά ελαττώματα και στοχοίε υλικού που αφορούν μόνο τα μεταλλικά μέρη.

Το προϊόν που καλύπτεται από την παρούσα εγγύηση θα επισκευάζεται δωρεάν - πλην ενδεχόμενων εξόδων αποστολής που βαρύνουν τον αγοραστή - από το **Σέρβις της Benelli στο Urbino** ή από τα **Εξουσιοδοτημένα κέντρα Σέρβις Benelli**.

Η ισχύς της περιόδου εγγύησης αρχίζει από την ημερομηνία της πρώτης αγοράς: κάθε αντικατάσταση ή επισκευή εξαρτημάτων δεν παρέχει δικαίωμα επέκτασης της περιόδου εγγύησης.

Ο αγοραστής δεν δικαιούται σε καμία περίπτωση την αντικατάσταση όλου του όπλου.

Από την παρούσα εγγύηση εξαιρούνται όλες οι βλάβες που οφείλονται σε αμέλεια, ελλιπή συντήρηση, μετατροπή, επισκευή από μη εξουσιοδοτημένο προσωπικό, χρήση φυσιογίων που δεν ανταποκρίνονται στα διεθνή πρότυπα, φυσίγια γεμισμένα χειροκίνητα ή/και ξαναγεμισμένα, ακατάλληλη χρήση του όπλου κατά παράβαση των προειδοποιήσεων που αναγράφονται στις οδηγίες χρήσης και συντήρησης ή σε παράγοντες άσχετους προς τη συνήθη χρήση/λειτουργία του όπλου.

Η BENELLI ARMI S.p.A. δεν είναι υπεύθυνη για άμεσες ή έμμεσες βλάβες παντός τύπου σε ανθρώπους, ζώα ή αντικείμενα που οφείλονται σε αμέλεια ή/και αδεξιότητα στη χρήση του όπλου, καθώς και σε όλους τους λόγους που απαριθμούνται στην προηγούμενη παράγραφο.

ΕΓΓΡΑΦΟ ΠΡΟΣ ΦΥΛΑΞΗ ΜΕ ΜΕΡΙΜΝΑ ΤΟΥ ΑΓΟΡΑΣΤΗ

ΜΟΝΤΕΛΟ _____

ΜΗΤΡΩΟ ΚΟΡΜΟΥ

αρ. | | | | | | | | | |

ΜΗΤΡΩΟ ΚΑΝΝΗΣ

αρ. | | | | | | | | | |

ΗΜΕΡΟΜΗΝΙΑ ΑΓΟΡΑΣ _____

ΣΦΡΑΓΙΔΑ ΚΑΙ ΥΠΟΓΡΑΦΗ ΚΑΤΑΣΤΗΜΑΤΟΣ

**ΒΕΒΑΙΩΣΗ ΔΟΚΙΜΗΣ**

Η BENELLI ARMI S.p.A. δηλώνει ότι όλα τα προϊόντα της έχουν δοκιμαστεί στο Ιταλικό Εθνικό Κέντρο Δοκιμών, σύμφωνα με τις ισχύουσες διατάξεις του νόμου, όπως αποδεικνύεται και από την επίσημη σφραγίδα στον κορμό και στην πάπια.

Πληροφόρηση σύμφωνα με το πρώην άρθ. 13 του Ν.Δ. 196/2003

“Κώδικας για θέματα προστασίας των δεδομένων προσωπικού χαρακτήρα”

1. Τα δεδομένα που παρέχονται απευθείας από εσάς στη Benelli Armi ή που συλλέγονται από την ίδια μέσω των μεταπωλητών/ εξουσιοδοτημένων εισαγωγών, θα υπόκεινται σε επεξεργασία για τους εξής σκοπούς:
 - Έκδοση Πιστοποιητικού Εγγύησης του προϊόντος και παροχή υπηρεσιών που σχετίζονται με αυτήν, έτσι όπως ρυθμίζεται από τους Γενικούς Όρους και Πρόυποθέσεις που καθορίζονται στην εγγύηση
 - Άμεσο μάρκετινγκ (εμπορικές και διαφημιστικές επικοινωνίες, ενημερωτικά δελτία, άμεση πώληση, έρευνες αγοράς)
 - Προδιορισμός του αγοραστικού προφίλ με ανάλυση των συνηθειών και των καταναλωτικών επιλογών
 - Στατιστικές δραστηριότητες και έρευνες αγοράς.
2. Η επεξεργασία θα διεξάγεται με χειροκίνητες, αυτοματοποιημένες και ηλεκτρονικές διαδικασίες, από συγκεκριμένους εργαζόμενους που θα ορίζονται από τον ιδιοκτήτη ως Εντεταλμένοι ή/και Υπεύθυνοι επεξεργασίας.
3. Τα δεδομένα που σας αφορούν μπορεί να κοινοποιηθούν από εμάς σε εταιρείες που έχουν σχέση με την Benelli Armi ως μητρικές, θυγατρικές ή/και συνδεδεμένες εταιρείες: εταιρείες που παρέχουν ειδικές υπηρεσίες προμήθειας στην Benelli Armi, όπως για παράδειγμα, εταιρείες επεξεργασίας δεδομένων για την παροχή και τη διαχείριση των υπηρεσιών πληροφορητικής της εταιρείας, εταιρείες και γραφεία που παρέχουν συμβουλευτικές υπηρεσίες τις οποίες χρησιμοποιεί η Benelli Armi, εταιρείες μεταφορών και αποστολών, για θέματα που σχετίζονται με την αποστολή εμπορευμάτων και τελωνειακές διαδικασίες. Τα δεδομένα δεν θα αποτελέσουν αντικείμενο διάδοσης.
4. Με προηγούμενη συναίνεση του ενδιαφερόμενου, τα δεδομένα του θα μπορούν να μεταβιβάζονται από την Benelli Armi στα εμπορικά καταστήματα που είναι εξουσιοδοτημένα για την πώληση των προϊόντων της Benelli Armi και σε άλλα τρίτα μέρη, ώστε να μπορούν οι επιχειρήσεις αυτές να στέλλουν διαφημιστικό και προωθητικό υλικό που αφορά αγαθά και υπηρεσίες παρόμοιες με αυτές που εμπορεύεται η Benelli Armi.

ΠΙΣΤΟΠΟΙΗΤΙΚΟ ΕΓΓΥΗΣΗΣ

Για να κατοχυρωθεί δικαίωμα στην εγγύηση, πρέπει να συνδεθείτε στην ιστοσελίδα www.benelli.it στην ενότητα “**Εγγύηση online**” ή να αποστείλετε σε κλειστό φάκελο το παρόν πιστοποιητικό κατάλληλα συμπληρωμένο σε όλα τα μέρη του και σφραγισμένο από τον επίσημο μεταπωλητή, στον πλησιέστερο εισαγωγέα. Μπορείτε εύκολα να βρείτε τα στοιχεία του στην ενότητα “Υποστήριξη” της ιστοσελίδας www.benelli.it



5. Η παροχή των δεδομένων είναι προαιρετική. Τυχόν άρνηση παροχής τους, εν όλω ή εν μέρει, μπορεί να οδηγήσει την Benelli Armi σε αδυναμία έκδοσης του Πιστοποιητικού Εγγύησης του προϊόντος που αγοράζεται. Η άρνηση παροχής των δεδομένων για σκοπούς διαφημιστικούς, προδιορισμού του αγοραστικού προφίλ καθώς και κοινοποίησης σε τρίτους για διαφημιστικούς σκοπούς, δεν ακυρώνει σε καμία περίπτωση την αίτηση για Πιστοποιητικό Εγγύησης το οποίο σε κάθε περίπτωση θα εκδίδεται, αλλά έχει ως αποτέλεσμα για τον ενδιαφερόμενο, αντίστοιχα την αδυναμία να λαμβάνει επικοινωνιές διαφημιστικού περιεχομένου από την Benelli Armi και από τρίτους, που παρέχουν αγαθά και υπηρεσίες παρόμοιες με αυτές που εμπορεύεται η Benelli Armi. Ο ιδιοκτήτης της διαχείρισης της επεξεργασίας είναι η εταιρεία Benelli Armi S.p.A., via della Stazione 50, 61029 Urbino, PU, Ιταλία. Υπεύθυνοι επεξεργασίας είναι ο Δρ. Lorenzo Caldarai, με έδρα τη διεύθυνση της εταιρείας.
6. Σε οποιοδήποτε στιγμή μπορείτε να ακησείτε τα δικαιώματά σας σύμφωνα με το άρθ. 7 του Ν.Δ. 196/03. Πιο συγκεκριμένα, έχετε το δικαίωμα να λάβετε επιβεβαίωση της ύπαρξης ή όχι των παρεχόμενων δεδομένων (περιεχόμενο και προέλευση), να επαληθεύσετε την ακρίβειά τους ή να ζητήσετε την συμπλήρωσή τους, την ενημέρωσή, τη διόρθωσή και την ακύρωσή τους. Για την άσκηση των εν λόγω δικαιωμάτων, μπορείτε να επικοινωνήσετε με τον Υπεύθυνο επεξεργασίας Δρ. Lorenzo Caldarai εγγράφως στην ηλεκτρονική διεύθυνση privacy@benelli.it. Η συγκατάθεσή σας για την αποστολή των εμπορικών και προωθητικών επικοινωνιών εκτείνεται πέραν των ανακοινώσεων που αποστέλλονται με χρήση αυτοματοποιημένων συστημάτων, χωρίς την παρέμβαση του χειριστή (π.χ., e-mail), και στις παραδοσιακές μεθόδους επικοινωνίας όπως το ταχυδρομείο. Ο ενδιαφερόμενος μπορεί πάντα να ανακαλέσει τη συγκατάθεσή της επεξεργασίας προσωπικών του δεδομένων που παρέχει για αυτόν τον σκοπό, ακόμη και μερικώς, για παράδειγμα, με επιλογή να λαμβάνει μόνο διαφημιστικά μέσω ταχυδρομείου και όχι μέσω αυτοματοποιημένων συστημάτων (e-mail).
 - Εξουσιοδοτώ την επεξεργασία των δεδομένων για τους σκοπούς του άμεσου μάρκετινγκ και την αποστολή του ενημερωτικού δελτίου
 - Εξουσιοδοτώ την επεξεργασία των δεδομένων για τους σκοπούς προδιορισμού του αγοραστικού προφίλ και ανάλυσης των καταναλωτικών επιλογών
 - Εξουσιοδοτώ την κοινοποίηση των δεδομένων σε τρίτα μέρη και για τους σκοπούς που ορίζονται στην παράγραφο 4 της παρούσας πληροφόρησης

Ημερομηνία

Υπογραφή





ΣΗΜΑΝΤΙΚΟ

Για να κατοχυρωθεί δικαίωμα στην εγγύηση (αν δεν έχει κατοχυρωθεί μέσω διαδικτύου) πρέπει να αποσταλεί σε κλειστό φάκελο το παρόν πιστοποιητικό κατάλληλα συμπληρωμένο σε όλα τα μέρη του και σφραγισμένο από το εξουσιοδοτημένο κατάστημα Benelli Armi.

Σε περίπτωση μη αποστολής ή απουσίας των αναγκαίων στοιχείων για την εφαρμογή των όρων της εγγύησης, η επισκευή του όπλου θα γίνεται με χρέωση του πελάτη.

ΣΦΡΑΓΙΔΑ ΚΑΙ ΥΠΟΓΡΑΦΗ ΚΑΤΑΣΤΗΜΑΤΟΣ

ΜΟΝΤΕΛΟ _____

ΜΗΤΡΩΟ
ΚΟΡΜΟΥ

αρ. | | | | | | | | | |

ΜΗΤΡΩΟ
ΚΑΝΝΗΣ

αρ. | | | | | | | | | |

ΟΝΟΜΑ _____

ΕΠΙΘΕΤΟ _____

ΟΔΟΣ _____

Τ.Κ. _____

ΠΟΛΗ _____

ΧΩΡΑ _____

e-mail _____

ΗΜΕΡΟΜΗΝΙΑ
ΑΓΟΡΑΣ _____

ΠΙΣΤΟΠΟΙΗΤΙΚΟ ΕΓΓΥΗΣΗΣ

Η BENELLI ARMI S.p.A. παρέχει για τα τουφέκια και τις καραμπίνες της εγγύηση 5 ετών από την ημερομηνία αγοράς (ως αποδεικτικό ισχύει η απόδειξη αγοράς) για κατασκευαστικά ελαττώματα και αποτυχία υλικού που αφορούν μόνο τα μεταλλικά μέρη.

Το προϊόν που καλύπτεται από την παρούσα εγγύηση θα επισκευάζεται δωρεάν - πλην ενδεχόμενων εξόδων αποστολής που βαρύνουν τον αγοραστή - από το **Σέρβις της Benelli στο Urbino** ή από τα **Εξουσιοδοτημένα κέντρα Σέρβις Benelli**.

Η ισχύς της περιόδου εγγύησης αρχίζει από την ημερομηνία της πρώτης αγοράς: κάθε αντικατάσταση ή επισκευή εξαρτημάτων δεν παρέχει δικαίωμα επέκτασης της περιόδου εγγύησης.

Ο αγοραστής δεν δικαιούται σε καμία περίπτωση την αντικατάσταση όλου του όπλου.

Από την παρούσα εγγύηση εξαιρούνται όλες οι βλάβες που οφείλονται σε αμέλεια, ελλιπή συντήρηση, μετατροπή, επισκευή από μη εξουσιοδοτημένο προσωπικό, χρήση φυσιογίων που δεν ανταποκρίνονται στα διεθνή πρότυπα, φυσίγια γεμισμένα χειροκίνητα ή/και ξαναγεμισμένα, ακατάλληλη χρήση του όπλου κατά παράβαση των προειδοποιήσεων που αναγράφονται στις οδηγίες χρήσης και συντήρησης ή σε παράγοντες άσχετους προς τη συνήθη χρήση/λειτουργία του όπλου.

Η BENELLI ARMI S.p.A. δεν είναι υπεύθυνη για άμεσες ή έμμεσες βλάβες παντός τύπου σε ανθρώπους, ζώα ή αντικείμενα που οφείλονται σε αμέλεια ή/και αδεξιότητα στη χρήση του όπλου, καθώς και σε όλους τους λόγους που απαριθμούνται στην προηγούμενη παράγραφο.

ΜΟΝΤΕΛΟ _____

ΜΗΤΡΩΟ
ΚΟΡΜΟΥ

αρ. | | | | | | | | | |

ΜΗΤΡΩΟ
ΚΑΝΝΗΣ

αρ. | | | | | | | | | |

ΗΜΕΡΟΜΗΝΙΑ
ΑΓΟΡΑΣ _____

ΣΦΡΑΓΙΔΑ ΚΑΙ ΥΠΟΓΡΑΦΗ ΚΑΤΑΣΤΗΜΑΤΟΣ

ΕΓΓΡΑΦΟ ΠΡΟΣ ΦΥΛΑΞΗ ΜΕ ΜΕΡΙΜΝΑ ΤΟΥ ΑΓΟΡΑΣΤΗ



Contents

USE • MAINTENANCE 51

Introduction 52

Operation 52

Assembly 53

Gun safety catch 56

Loading 56

Cartridge replacement 57

Unloading 58

Troubleshooting 58

Ammunition 59

Maintenance 59

Shotgun stripping (for cleaning and maintenance) 60

Shotgun assembly 62

ACCESSORIES AND ADJUSTMENTS:

Drop and cast adjustment 64

Short tube limiter 67

Internal choke 67

Magazine tube extension 69

Adjusting the back-sight 70

SPARE PARTS LISTS 71





Introduction

Benelli Armi S.p.A. is proud to introduce the line of semi-automatic shotguns, a result of painstaking work at Benelli's Research and Development Center and of Benelli's extensive experience in precision engineering and technical know-how.

The small number of components, an extremely simple operating principle, the innovativeness of the turning block bolt locking system and the new cartridge feeding system (cut off), make the "Benelli" shotguns highly reliable and practical, easy to strip and upkeep to the extent that the shotguns can be considered the most modern, accurate, safe, fast and elegant shotguns available today.

SUPER BLACK EAGLE is the first semi-automatic shotgun capable of shooting, in addition to all traditional hunting loads, the most recent steel shot loads which are best used with 12 gauge shells with an extramagnum length of 3" 1/2.

Operation

Benelli semi-automatic shotguns operate on the same basic principle of **inertial operation with fixed barrel**, utilizing the kinetic energy of gun recoil, **which still today represents one of the most important and ingenious innovation of sporting weapon production.**

As is known this system is based on a spring placed between the locking head and the bolt.

During firing, due to the recoil of the gun, the (inert) bolt moves about 4 mm forward, in relation to the power of the cartridge, compressing the spring. When this is fully compressed, it extends, making the whole bolt assembly move back, thus permitting the cartridge case extraction and the gun reloading according to the conventional system.

Spring pressure is designed to delay the opening of the action and regulate the different pressures produced by cartridges of varying power, with no need for braking.

We have added to this system a simple shape and robust **rotating bolt head** which with only 2 locking teeth, closes the breech axially and perfectly, withstanding any pressure of the 12-gauge cartridge.

The new line of shotguns features a loading system designed to:

- make it possible to shift cartridge manually including 3" 1/2 shells, from the magazine tube to the barrel for quick and easy ammunition changes;

- ensure even faster and safer automatic re-loading;
- check whether the hammer is cocked and ready to shoot.

The **cut-off feeding** system operates by means of a special "cartridge drop lever", the outer portion of which protrudes below the receiver and is thus easily reached by the trigger finger.

Upon shooting, the hammer spring forces the cartridge drop lever upwards to disengage it from the carrier latch which, pulled by the carrier latch spring, rotates clockwise to allow a cartridge to exit from the magazine.

As the cartridge falls into position on the carrier, it presses against the "cartridge drop lever" which rotates in the opposite direction to prevent a second cartridge from exiting.

When the bolt is operated the carrier rises automatically to position the cartridge for introduction in the chamber.

In the meantime, the hammer spring, which was compressed during cocking, has freed the cartridge drop lever to return to its rest position. In this way, the carrier latch holds the remaining cartridges in the magazine until the next shot is fired.

The end of the cartridge drop lever which protrudes from the receiver is marked with a red point. When the red point is visible, the hammer is cocked and the gun is ready to fire; otherwise the hammer is not cocked.

The SUPER BLACK EAGLE line of shotguns, like



all Benelli semi-automatic shotguns, uses the recoil energy to cycle the action. This does away with the problems stemming from recoiling barrels, especially barrel vibrations when the shot is fired and the need for an adjustor for powerful shells, as well as the problems of gas-operated systems that require frequent cleaning and which may malfunction under adverse climatic conditions.

The shotgun can operate with **a wide range of cartridges**, thanks to the high degree of performance being acquired and their 3" 1/2 magnum chambers. The inertial system requires, however, a minimum of kinetic energy, which is necessary to achieve a normal cycling of ammunition.

Extensive testing in ballistics labs and repeated field testing of our line produced weapons put at **230 kgm** the lowest level of kinetic energy that must be generated by the cartridge to fully cycle the action (value measured by manometric barrel at 1 m from the muzzle).

Assembly (from packaged gun)

Components of the package (fig. 1):

- a) stock-receiver-bolt-fore-end unit
- b) barrel-breech unit
- c) cocking lever

WARNING: please remember to remove the **plastic barrel sheath** before using the firearm (fig. 2).

Assembly procedure

- 1) Take the **stock-receiver-bolt-fore-end** unit, unscrew the **fore-end cap** and remove from the magazine tube (fig. 3).
- 2) Slide the **fore-end** off the magazine tube (fig. 4).

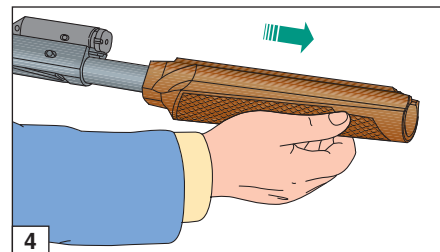
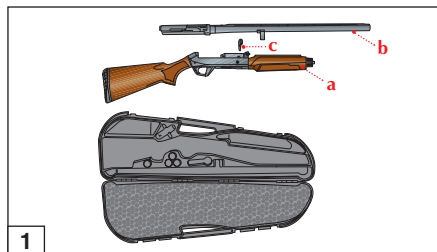
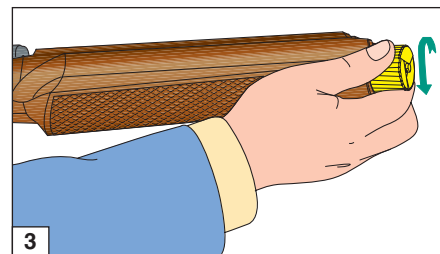
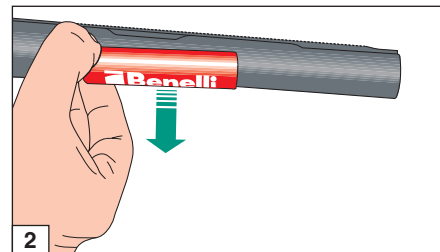



NOTE: the carton piece is only used for packing. It must not be reinstalled on the gun.

- 3) Remove the red plastic bolt clip from its seat in the receiver (fig. 5).

NOTE: the red plastic clip is used to retain the bolt during shipping only. It must not be reinstalled on the gun.

- 4) Take the **stock-receiver-bolt unit** with a hand; with the other hand, using the cocking lever, bring the **bolt** into open position (until locked) (fig. 6).

WARNING: should the bolt fail to engage, move the **cartridge drop lever** as arrowed and repeat the operation (fig. 7).

During the following operations the **bolt group** should be completely assembled and placed in the receiver, in open position (backward).

- 5) Install the fore end on the **barrel-breech** unit. The fore end must first be slid over the barrel guide ring (fig. 8) and then snapped onto the barrel (fig. 9).

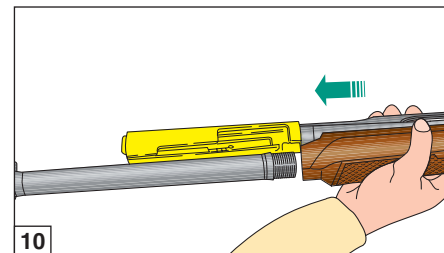
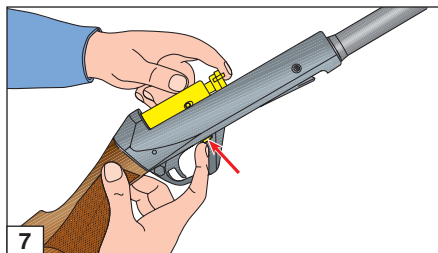
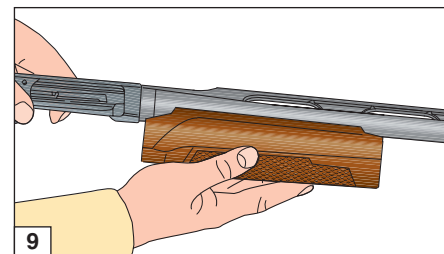
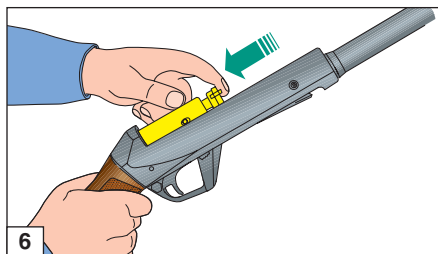
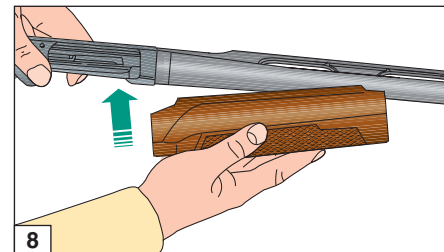
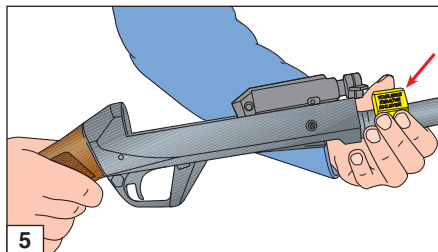

- 6) Take the **stock-receiver-bolt** unit with one hand and with the other hand take hold of the previously formed **barrel-breech-fore-end** unit. Slide the fore-end down the magazine tube, making sure that the cover goes over the magazine tube (fig. 10) and that it is properly centered on the receiver so that the bolt unit can be properly seated (fig. 11) and the **barrel-breech-fore-end** unit is pushed all the way in (fig. 12) (that is, until you cannot push it further and the assembly clicks against metal and the cover adheres perfectly to the receiver (fig. 13).
- 7) Screw the fore-end **cap** all the way onto the end of the tubular magazine (fig. 14). **Fasten** it tightly so that the barrel-cover unit is firmly seated against the receiver (fig. 13).
- 8) Insert completely the **cocking lever** into the bolt unit (fig. 15).
- 9) Close **the bolt** by pressing the special carrier control **button** (fig. 16).

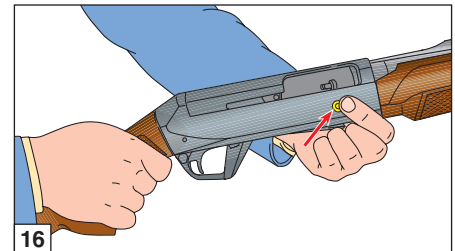
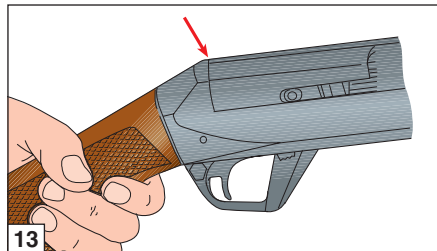
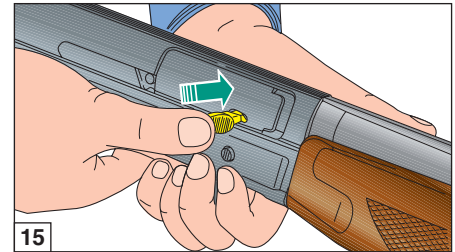
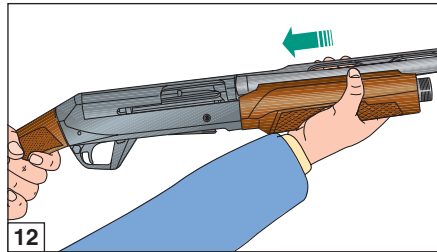
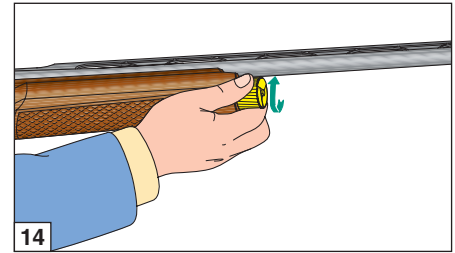
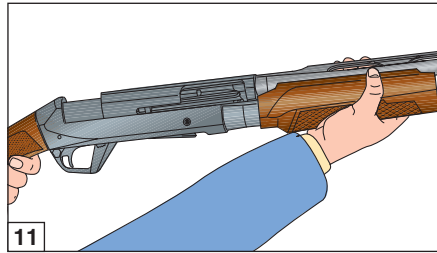



Gun safety catch

Press the **safety button** on the trigger guard until its **red ring**, indicating firing position, is **no longer visible** (figs. 17-18).

Loading

Before starting any operation on your shotgun, make sure that the chamber and the magazine are unloaded!

(Carefully read the instructions on gun loading and unloading).

NOTE: make sure that your firearm is fitted with a magazine tube containing a number of cartridges permitted by legislation in the country where you intend to use it.

Loading procedure

NOTE: make sure that the shotgun **safety catch** (see "Gun safety catch") is engaged and the **hammer cocked** (so that the carrier latch can retain the cartridges as they are inserted in the magazine).

WARNING: for safety reasons, **check** if by opening the bolt the shotgun is **unloaded**. Then **close** the bolt **again**.

- 1) The **red dot** on the cartridge drop lever (indicating that the **hammer is cocked**) must be **clearly visible**. To bring lever to this position, press the carrier **button** and open the **bolt** by hand, then bring it to close position again (fig. 19).
- 2) With the bolt closed and the hammer cocked, reverse the gun **pointing the barrel downwards**.
- 3) **Insert a cartridge** into the magazine (fig. 20): push it until it is retained by the carrier latch which **engages automatically** (fig. 21). Repeat the operation until the magazine is fully loaded.

NOTE: the gun must be loaded with the **hammer cocked** so that the carrier latch can retain the cartridges as they are inserted in the magazine.

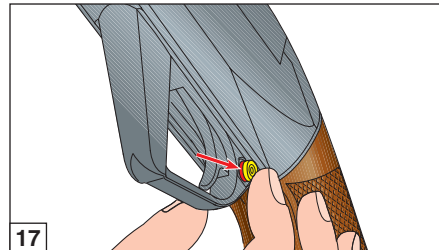

17

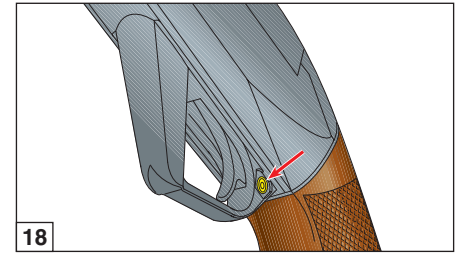

18

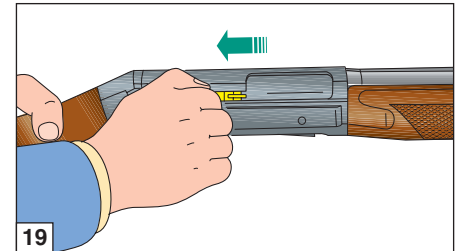

19

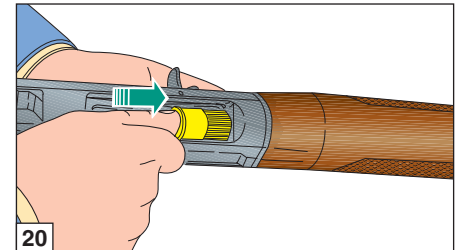

20

Now the gun cannot be fired unless a **cartridge is placed in the barrel**, following the relative procedure:

- 1) **Open the bolt** and at the same time insert a cartridge into the barrel through the case ejection port (fig. 22).
- 2) **Release the cocking lever:** the bolt will push the cartridge on the carrier into the chamber and stop in the closed position.

NOTE: during this operation, always **point the gun in a safe direction**, even though the safety catch is engaged (see "Gun safety catch").

Now the **gun is loaded:** when the safety catch is moved to firing position (**red ring visible**), the gun is ready for use.

Cartridge replacement

(This operation must be carried out with the gun safety catch engaged - see "Gun safety catch" and barrel pointed in a safe direction)

To replace a cartridge in the chamber, two procedures can be followed:

- A) by manual replacement of a new cartridge;
- B) by using the cartridge drop lever.

A) manual replacement (when the cartridge is not coming from the magazine)

- 1) Rest the stock on your hip and pull the cocking lever to open the **bolt**: the cartridge in the chamber is extracted and ejected from the gun (fig. 23).
- 2) Insert a new cartridge even partially in the barrel through the special ejection window (fig. 22) and release the cocking lever to close the bolt again.

B) using the cartridge drop lever (when the cartridge is coming from the magazine)

- 1) Rest the stock on your hip and pull the cocking lever to open the **bolt**: the cartridge in the chamber is extracted and ejected from the gun (fig. 23).
- 2) Press the **cartridge drop lever** (fig. 6) and release the cocking lever to close the bolt again. In this way, the cartridge will pass quickly from the magazine to the chamber.

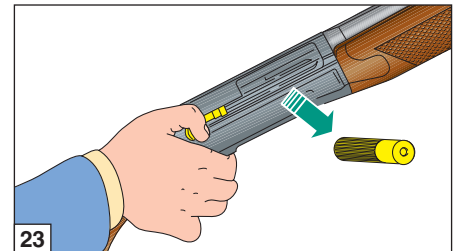
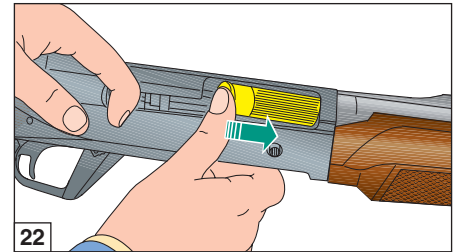
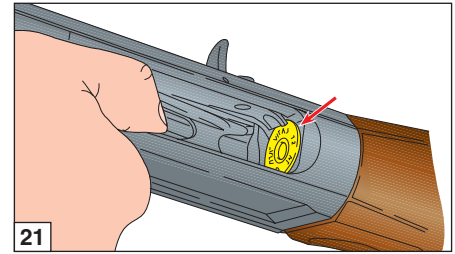



Unloading

(This operation must be carried out with the gun safety catch engaged - see "Gun safety catch" and the barrel pointed in safe direction)

To unload the shotgun, proceed as follows:

- 1) **Engage the safety catch;** rest the stock on your hip and pull the cocking lever to open the **bolt** (fig. 23): the cartridge in the chamber is extracted and ejected from the gun.
- 2) Gently release the cocking lever to close the breech block (fig. 16).
- 3) Reverse the gun, and, thrusting the carrier down, press sideways the carrier latch frontal part with your index finger (fig. 24).
- 4) The cartridges will be released one by one into your hand (fig. 25); the carrier latch must be pressed for each released cartridge.

WARNING: gun can be unloaded by repeating the operation, as described under point B of the chapter: "Cartridge replacement".

Troubleshooting

Before starting any operation on your shotgun, make sure that the chamber and the magazine are unloaded!

(Carefully read the instructions on gun loading and unloading).

The gun fails to fire

- 1) **Check the safety catch:** if it is engaged, push the button to the fire position.
- 2) **Check that there is a cartridge in the barrel.** If necessary, insert a cartridge following the loading instructions (page 56).
- 3) **Check the firing mechanism.** If necessary, clean and lubricate it.

Fore-end cap

Especially after the first rounds, check that the fore-end **cap** is firmly tightened, to **keep the barrel firmly** against to the receiver.

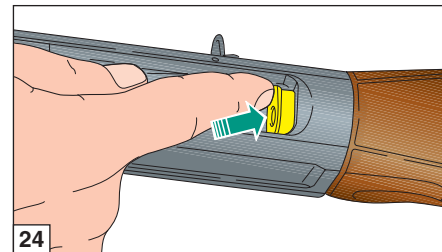

24

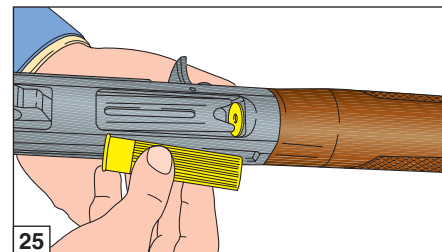

25

Ammunition

The Benelli semi-automatic use the kinetic energy generated by the recoil to work the action.

Use always ammunition that is powerful enough to fully cycle the action.

WARNING: when your shotgun is new and before beginning to use it normally, a breaking-in period may be required before your new gun works perfectly with light target loads. If you experience any initial functioning problems, we recommended firing three or four boxes of **standard hunting cartridges**.

Choice of ammunition

Correct functioning of the shotgun is only guaranteed with cartridges of a maximum length of **58 mm** (2" 3/4 - 70 mm chamber), **66 mm** (3" - 76 mm chamber) or **78 mm** (3" 1/2 - 89 mm chamber). The shotgun accepts cartridges with rolled turnover or crimped closures, and with lead or steel shot.

Benelli recommends use of shot loaded ammunitions for ribbed barrels and balls for slug barrels.

This is not mandatory but will ensure top-notch performance.

CAUTION: never use cartridges with a case longer than the chamber.

Non-compliance to this rule would have serious consequences for both the shotgun and the shooter.

No adjustment to the shotgun is necessary to fire any of the ammunition listed above.

Always use ammunition that is powerful enough to fully cycle the action (see "Operation" paragraph, page 52).

All Benelli shotguns are subjected to a 1370 bar burst test at the Italian National Proof House in Gardone Valtrompia (Brescia).

Maintenance

Before starting any operation on your shotgun, make sure that the chamber and the magazine are unloaded!

(Carefully read the instructions on gun loading and unloading).

Thanks to its extreme simplicity and excellent materials, the Benelli Automatic Shotgun **requires no special maintenance.**

The following few controls **are recommended:**

- 1) normal cleaning of the **barrel** after use;
- 2) the firing mechanism, consisting of hammer, trigger, etc., may become clogged with **any powder residuals** (or foreign matters). Remove them by periodical cleaning or lubrication;
- 3) the **bolt assembly** may also become clogged with the same residuals over mentioned and therefore must be periodically dismantled, cleaned and lubricated;

- 4) to keep the gun in good order, oiling of the **parts subject** to atmospheric corrosion is recommended.

NB: all barrels are internally **chromium plated**.

NOTE: for maintenance of the choke and relative seat, carefully read the instructions in the "Internal choke" paragraph, page 67.



For a proper maintenance of your firearm, use **Benelli cleaning kit** (not supplied).

Benelli oil is recommended for lubricating and protecting mechanical parts (receiver, bolt and barrel) (fig. 26).

Benelli recommends use of specific products for cleaning other parts (wooden, technopolymer and camouflage or painted stock and fore-end). Avoid that parts get in contact **with oils containing solvents or chemical substances in general, which could alter or damage their surfaces.**

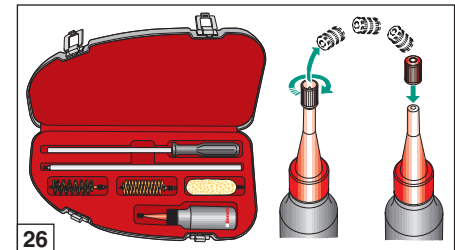



Shotgun stripping

(for cleaning and maintenance)

Before starting any operation on your shotgun, make sure that the chamber, carrier and the magazine are unloaded!

(Carefully read the instructions on gun loading and unloading).

Stripping procedure

- 1) Open **the bolt** by pulling back the cocking lever (fig. 19) until **the bolt** is locked open. Should the bolt fail to engage, move the cartridge drop lever as arrowed and repeat the operation (fig. 6).
- 2) Pull the **cocking lever** off with a firm tug (fig. 27).
- 3) Unscrew the fore-end **cap** and remove from magazine tube (fig. 28).
- 4) While resting the stock against your hip, grab **the stock-receiver unit** with a hand and **the barrel-cover-fore-end unit** with the other hand (fig. 29). Pull the latter forward and completely off the tube magazine (fig. 30).
- 5) Rotate **the barrel-cover-fore-end unit** in the direction shown by the arrow (fig. 31) and separate it from the barrel by pulling it out of the barrel guide ring (fig. 32).

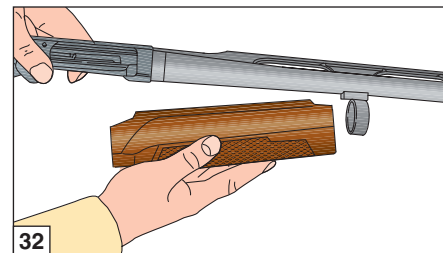
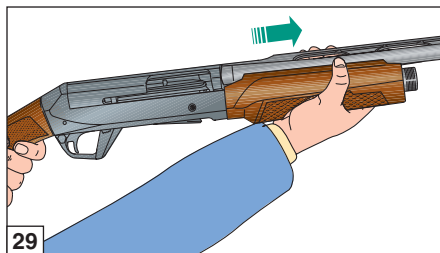
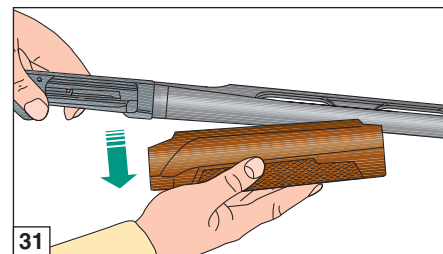
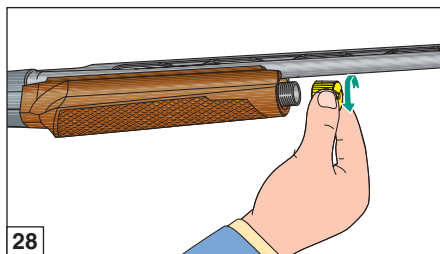
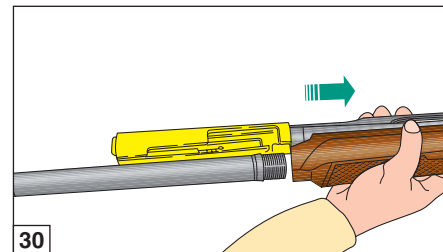
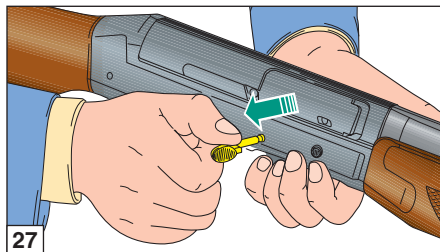

- 6) While holding the **bolt assembly** with one hand (fig. 5) so as to counter-balance the thrust of the recoil spring, push the **carrier button** (fig. 16) and ease the bolt forward until the recoil spring no longer pushes it forward (fig. 33).
- 7) Pull the **bolt assembly** out of the receiver, sliding it along its guides (fig. 34).
- 8) Remove the **firing pin retaining pin** from the bolt assembly, while **holding** the firing pin and firing pin spring in place (fig. 35).
- 9) Remove the firing pin and firing pin **spring** from the bolt (fig. 36).
- 10) Remove the locking head rotating **pin** from its seat (fig. 37).
- 11) Remove the **bolt locking head** from the bolt (fig. 38).

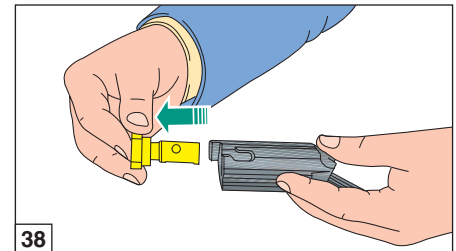
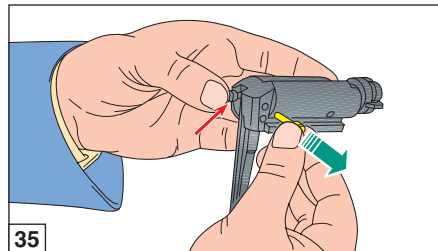
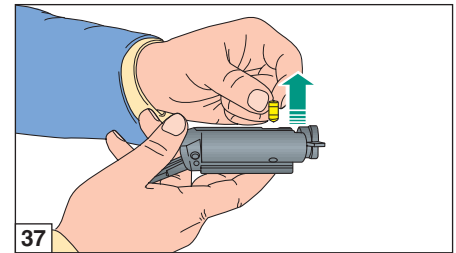
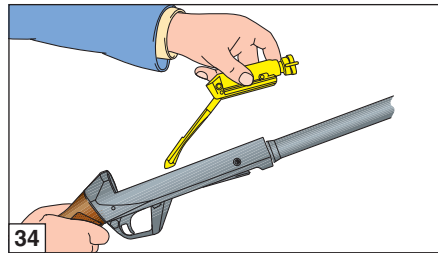
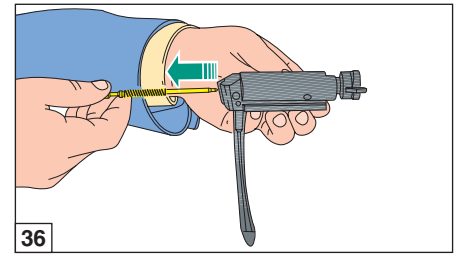
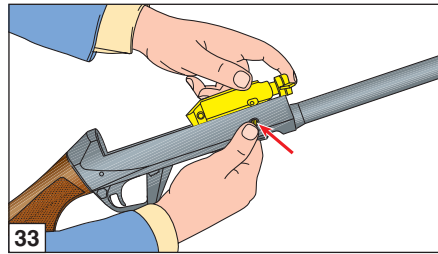



- 12) Remove the **recoil spring** from its seat in the bolt (fig. 39).
- 13) Extract the **trigger guard pin** from the stock-receiver unit, thrusting it from right or left with the point of the same firing pin or punch (fig. 40).
- 14) **Press** the carrier button and **extract** the trigger guard assembly towards the front (fig. 41).

WARNING: when the pistol grip stock is installed on the shotgun the stock must be loosened before the trigger guard assembly can be removed from the receiver. To do this partially unscrew the stock retaining nut; thus making it possible to detach the pistol grip stock from the receiver to provide the space necessary for removing the trigger guard assembly.

The shotgun is now completely stripped. All the parts that require routine maintenance and cleaning are disassembled.

- 2) Push the trigger guard **pin** into the receiver from the right or left, until it is completely inside (fig. 44).

WARNING: when the pistol grip stock is installed on the shotgun the stock must be tightened after the trigger guard assembly has been installed in the receiver. Completely tighten the stock retaining nut until it solidly contacts the shotgun receiver.

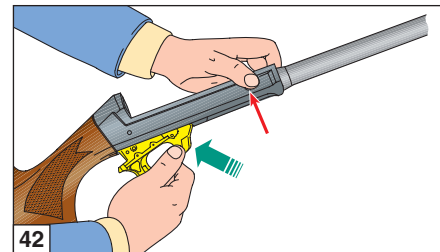
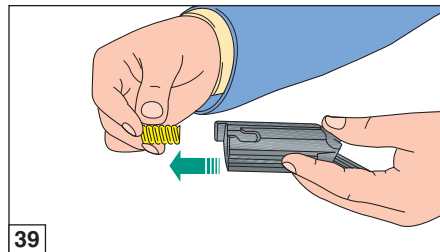
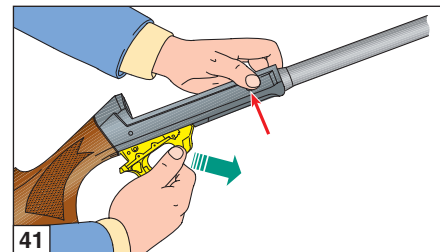

Shotgun assembly

For correct assembly after cleaning and maintenance operations, proceed as follows:

- 1) Grip the stock-receiver assembly and **press** the carrier button, insert the complete **trigger guard assembly - with cocked hammer** - in the receiver, positioning its frontal part up to the stop (fig. 42) and insert the **trigger guard assembly** completely in the receiver (fig. 43).

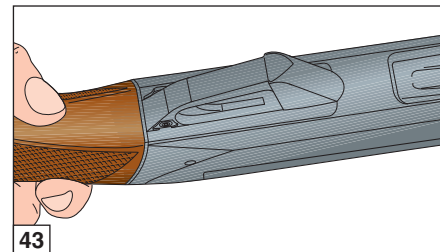
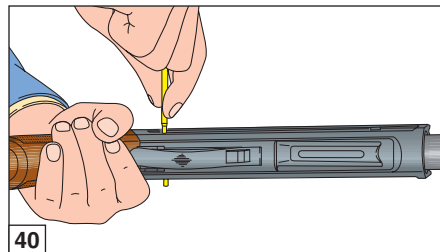



- 3) Place the bolt recoil **spring** in its seat on the bolt (fig. 45).

NOTE: always make sure that the bolt recoil spring is positioned **between the locking head and the bolt itself**, in order to avoid a shot being fired during the closing phase.

- 4) Slide the **locking head** into the bolt, making sure that the **hole** on its stem coincides with the **slot** on the bolt (fig. 46).

WARNING: the slanted surfaces on the locking head's stem should **not be visible** once the bolt locking head is mounted.

- 5) Insert the locking head **pin** in its hole on the locking head's stem, through the slot on the bolt (fig. 47).

NOTE: the **reference line** on top of the pin must be **visible and aligned** with the bolt assembly longitudinal axis (fig. 47).

- 6) Insert the **firing pin** and the firing pin spring inside the bolt hole (fig. 48).

NOTE: always make sure that the firing pin spring has been mounted.

- 7) Insert the firing pin **retaining pin** in its seat, so as to block the firing pin (fig. 49).

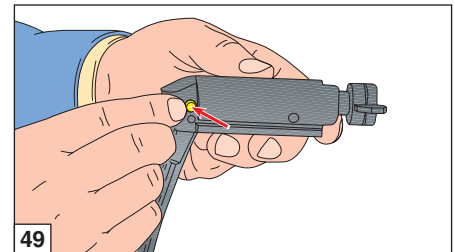
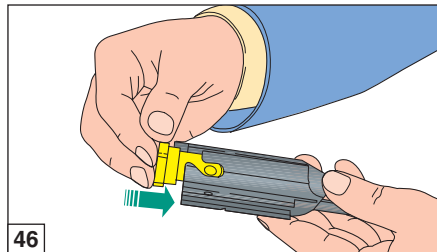
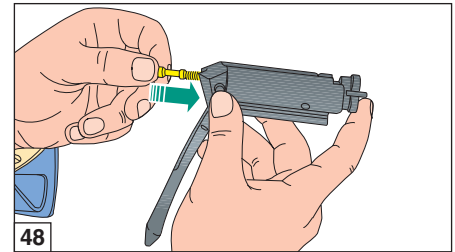
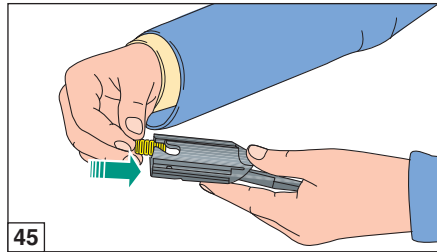
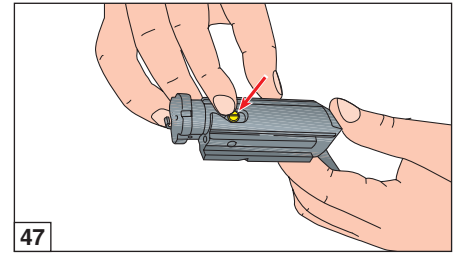
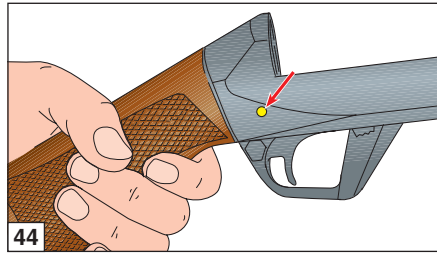



- 8) Hold the stock receiver assembly almost vertically and insert the **bolt assembly** in its guide on the receiver (fig. 50).

WARNING: make sure that the **bolt link** slides over the trigger guard assembly, positioning on the **recoil spring guide pin** inside the receiver, once the mounting has been completed (fig. 51).

- 9) **Finish** assembling the shotgun by following all the steps (except the first three) outlined under the section on page 54.

ACCESSORIES AND ADJUSTMENTS

Drop and cast adjustment

Before beginning any operation on your shotgun, always make sure that chamber and magazine have been completely emptied! (Carefully read loading and unloading instructions).

DROP CHANGE SCHEDULE			
Cast shim (plastic)	Stock locking plate (steel)	Drop shim (plastic)	Drop value at heel (mm)
Reference letter	Reference letter	Reference letter	
DX	Z DX	Z	50 ± 1 DX
SX	Z SX		50 ± 1 SX
DX	A DX	A	55 ± 1 DX
SX	A SX		55 ± 1 SX
DX	B DX	B	60 ± 1 DX
SX	B SX		60 ± 1 SX
DX	C DX	C	65 ± 1 DX
SX	C SX		65 ± 1 SX

Matching instructions: the drop change shims and stock locking plates in the kit are identified by letters. To ensure a correct drop, **always** use plates and shims **with the same letter**, e.g.: **C - CDX – for a 65-RH drop or C - CSX – for a 65-LH drop.**

DX = Right hand
SX = Left hand

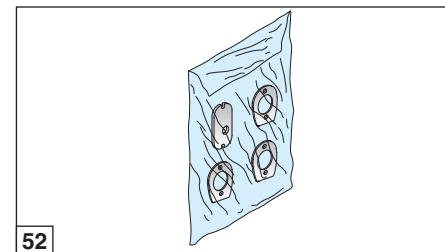
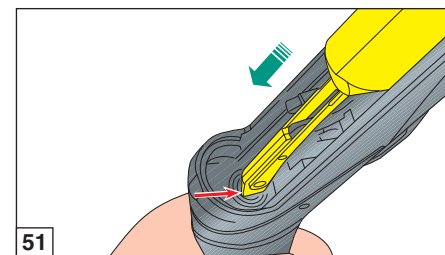
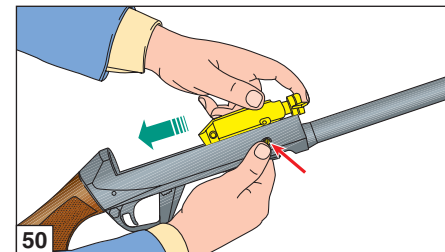

The shotgun is supplied with a **“drop change kit”** (fig. 52) which enables you to adjust the original drop the shotgun is supplied with. The kit consists of **one stock locking plate** (in steel), plus **drop change shims three** (in plastic).

The kit enables you to obtain four different drop patterns (as specified in the following table) and two different deflections (right hand or left hand).

Each unit **is marked with the corresponding drop and cast letter**.

Determine if your stock drop fits you perfectly, or whether it is either too high or too low for you.

If it is too low, you need to select the previous adjustment set in alphabetical order (e.g. if the shim supplied on the shotgun is marked with a “C”, you must select the “B”, together with the corresponding stock locking plate).

Replacement procedure is very simple (figs. 53-54):

- 1) Grasp the bottom of **the buttpad “1”** and pull upwards (figs. 55-56).
- 2) Unscrew **the stock retaining nut “2”** (using a 13 mm hexagon wrench).
- 3) **Take the nut “2”, the lock washer “3”, the stock locking plate “4”, the stock “5”, the cast shim “6” and the drop shim “7”** out of the recoil spring tube.

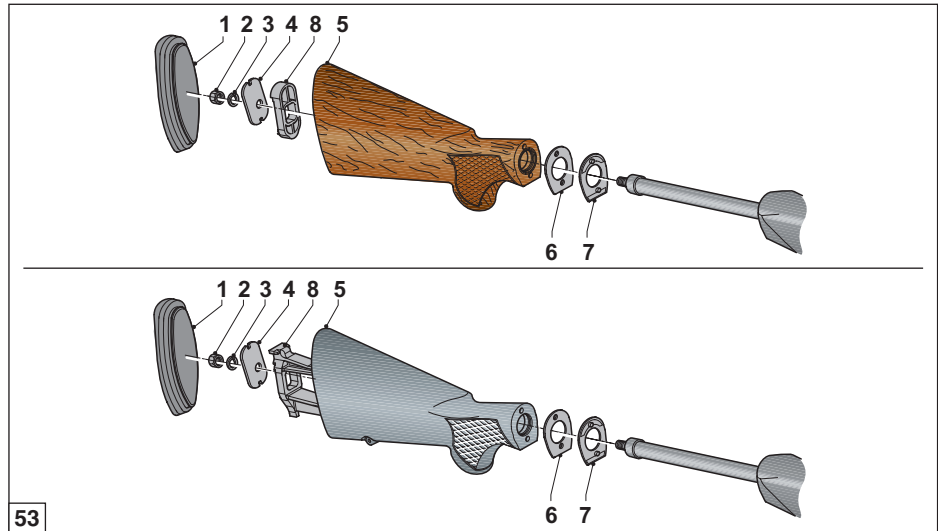

53

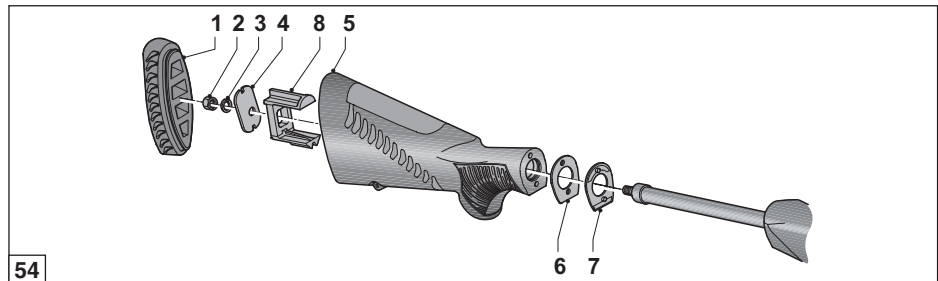

54



WARNING: if the stock spacer “8” doesn’t remain inside the stock, reassemble it with the seat of plate “4” facing the butt pad.

- 4) Assemble the **drop shim “7”** that you have selected onto the recoil spring tube with the **stamped letter** facing the stock.
- 5) Reassemble the selected **cast shim “6”** with the stamped letter (D.X. or S.X.) facing toward the stock.
- 6) Point the barrel towards the floor and assemble **the stock**, insert **the plate “4”** in the stock itself with the stamped letter facing the butt pad.
- 7) Assemble **the lock washer “3” and nut “2”** on the recoil spring tube and **tighten firmly**.
- 8) To replace **the butt pad**, push it firmly against the buttstock to replace it to its original position (fig. 57).

WARNING: always use **drop shims “7”**, **cast shims “6”** and **stock locking plates “4”** with the corresponding lettering, e.g. C - CDX - DX or C - CSX - SX. The use of component parts with different letters may cause permanent deformation of the recoil spring tube with as a result, bolt sliding problems.

WARNING: once stock has been replaced, make sure that it is correctly retained to the receiver. After having fired the first few rounds, repeat check and if necessary, fix the stock again by removing the butt pad again and tightening the nut again by using appropriate wrench.

Having altered the stock drop of the shotgun, you have also obviously altered the firing position as well: it is therefore **necessary** that you first practise by executing some shots in order to make sure that the firing position is suitable to your size and shooting style.

NOTE: due to the softness of the material of which the Benelli gel recoil pad is constructed, the pad is more susceptible to rough use, including excessive abrasion and exposure to sharp edges. Such exposure can lead to superficial surface damage. Superficial surface damage will not result in a loss of the shock absorbing performance of the gel pad.

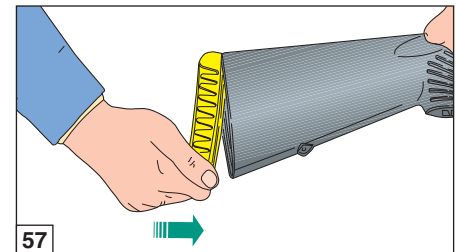
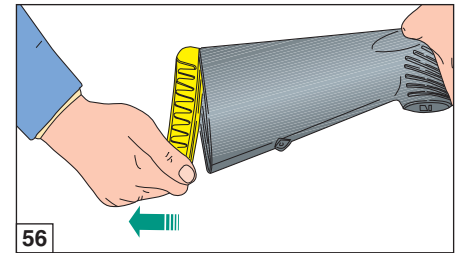
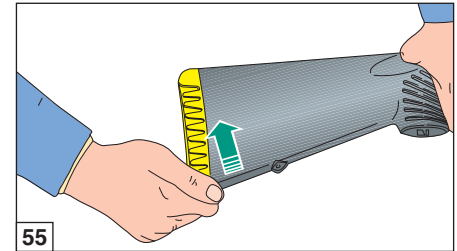



Short tube limiter

Before starting any operation on your shotgun, make sure that the chamber and the magazine are unloaded!

(Carefully read the instructions on gun loading and unloading).

WARNING

The following operations must be carried out carefully in order to prevent the magazine spring from escaping at high speed.

When carrying these operations out, always wear eye protection.

If the magazine spring escapes at high velocity severe eye injury or other injuries with serious consequences can occur.

The same care must be taken during assembly.

To remove the limiter, proceed as follows (figs. 58-59).

- 1) With the gun unloaded, point the barrel upwards and unscrew magazine cap from the front of the weapon.
- 2) With appropriate pliers, remove the limiter retainer.
- 3) Carefully slip the limiter and spring out.

To install the limiter, proceed as follows:

- 1) Insert the limiter in the spring.

- 2) Insert limiter and spring into the magazine tube.
- 3) Fit the spring seal ring on so that there are no protrusions from the tube.
- 4) Screw the fore end cap onto the end of the magazine tube and fasten the whole barrel-breech-fore-end unit tightly.

For models equipped with short tube magazine plus magazine tube extension (magazine tube in two pieces), the extension magazine tube is put on off together when screwing the fore-end cap.

Internal choke

Before starting any operation on your shotgun, make sure that the chamber and the magazine are unloaded!

(Carefully read the instructions on gun loading and unloading).

The barrels with internal chokes are equipped with various types of chokes.

WARNING: before using the shotgun, make sure that the barrel has a choke correctly installed.

WARNING: the internal choke correctly mounted must not stick out of the barrel's muzzle. Use only the Benelli internal chokes with a length which correctly fits the barrel.

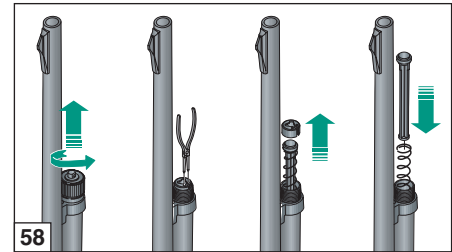

58

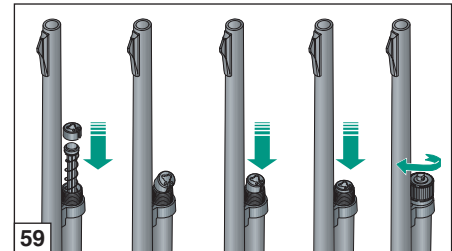

59



To change or clean the internal choke, proceed as follows:

- 1) **Unscrew** the internal choke using the special **choke wrench** supplied with the shotgun and extract it completely from the barrel seat (fig. 60).
- 2) If the threaded seat of the choke on the barrel **is too dirty**, clean it.
- 3) Reassemble the kind of choke required on the barrel seat, taking care to **insert the non-threaded part** inside the barrel; then screw the choke on the barrel thread (fig. 61).

NOTE: when choke is correctly mounted, it **must not protrude** from the barrel's muzzle.

- 4) Finish the assembly of the choke by screwing it **firmly** using the choke wrench (fig. 62).

NOTE: before re-using the shotgun, **make sure that the choke wrench has been removed** from the barrel's muzzle.

Before the shotgun is put away, cleaning the internal choke and relative barrel thread is recommended.

Benelli chokes are marked for an easy identification (fig. 63). Notches on the frontal part of each choke allow a quick recognition, even when the choke is mounted on the shotgun.

NOTCHES	CHOKE	SYMBOL	STEEL SHOT
I	Full	X	NO
II	Improved Modified	XX	NO
III	Modified	XXX	OK
IIII	Improved Cylinder	XXXX	OK
IIIII	Cylinder	XXXXX	OK

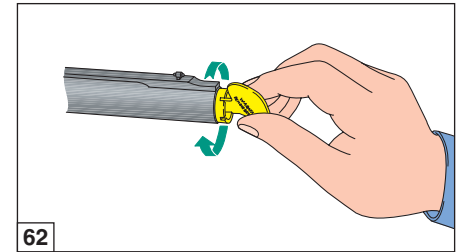
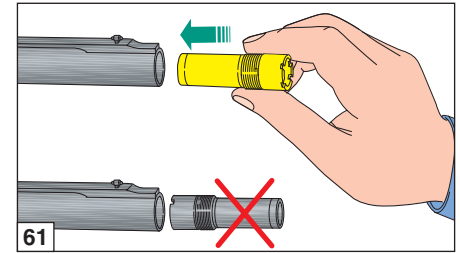

A Notches

B Symbol

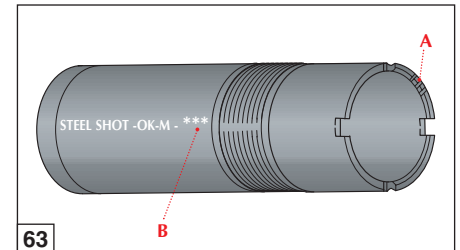
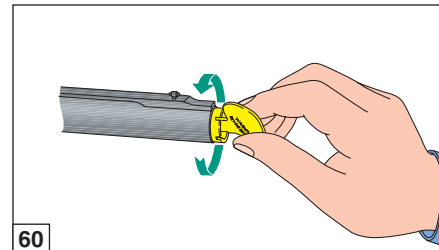



Magazine tube extension

Where capacity increase is required for **short magazine tube** shotgun versions, **magazine tube extension kits** are available upon request.

12 gauge kit

The 5-shot extension kit contains the following: one **forearm/barrel retainer cap** with through hole, one **magazine tube extension** and one **magazine extension plug** (fig. 64).

12 and 20 gauge kit

The 6/7-shot extension kit includes: one **forearm/barrel retainer cap** with through hole, one **magazine tube extension**, one **magazine extension plug**, one **long magazine spring** and a set of extension/barrel retainer **clips** (fig. 65).

Before starting any operation on your shotgun, make sure that the chamber and the magazine are unloaded!

(Carefully read the instructions on gun loading and unloading).

WARNING

The following operations must be carried out carefully in order to prevent the magazine spring from escaping at high speed.

When carrying these operations out, always wear eye protection.

If the magazine spring escapes at high velocity severe eye injury or other injuries with serious consequences can occur.

The same care must be taken during assembly.

For the assembly of the extension kit, proceed as follows:

- 1) Completely unscrew the **forearm retainer cap** and withdraw it from the magazine.
- 2) Remove the **magazine spring retaining ring**.
- 3) For the assembly of the **6/7-shot extension kit**, the magazine **spring** must be replaced with the **spring** supplied with the kit.
- 4) Screw the **extension kit** onto the magazine tube.
- 5) When assembling the 6/7-shot extension kit, the **barrel-magazine tube retaining ring** must be fitted on with the appropriate screw.

WARNING: To use **magazine tube extensions** that **protrude** from the barrel's muzzle, it is necessary to make sure to use cartridges with such an energy **to complete the combustion inside the barrel**, to prevent firing heat and gas from damaging the components.

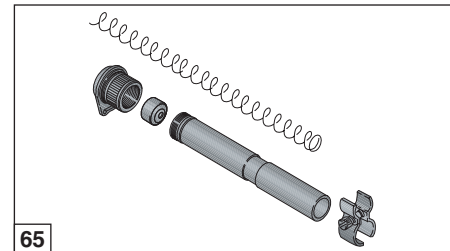
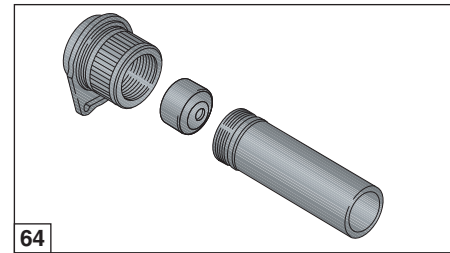



Adjusting the back-sight

For the adjustment of the **back-sight** as illustrated in figure 66, proceed as follows:

A - Lateral adjustment

By means of the **relative screw**, set the sight position as desired (move it to the left if you want the point of impact to move left or move it to the right if you want the point of impact to move right) by adjusting it according to the **graduated alignment notches**.

B - Vertical adjustment

By means of the **relative screw**, set the sight position as desired (in the "up" anticlockwise direction if you want to raise the point of impact or in the opposite direction if you want the point of impact to be lower) by adjusting it according to the **graduated alignment notches**.

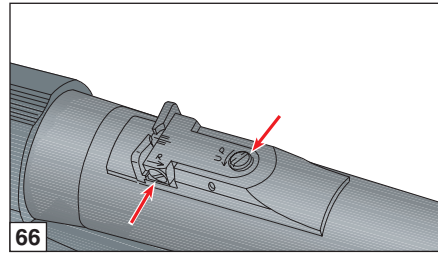



Spare Parts Lists



To order spare parts you must specify the gauge, the model and the serial number of your shotgun.

Part numbers here listed refer to respective drawings.



Drawing 1

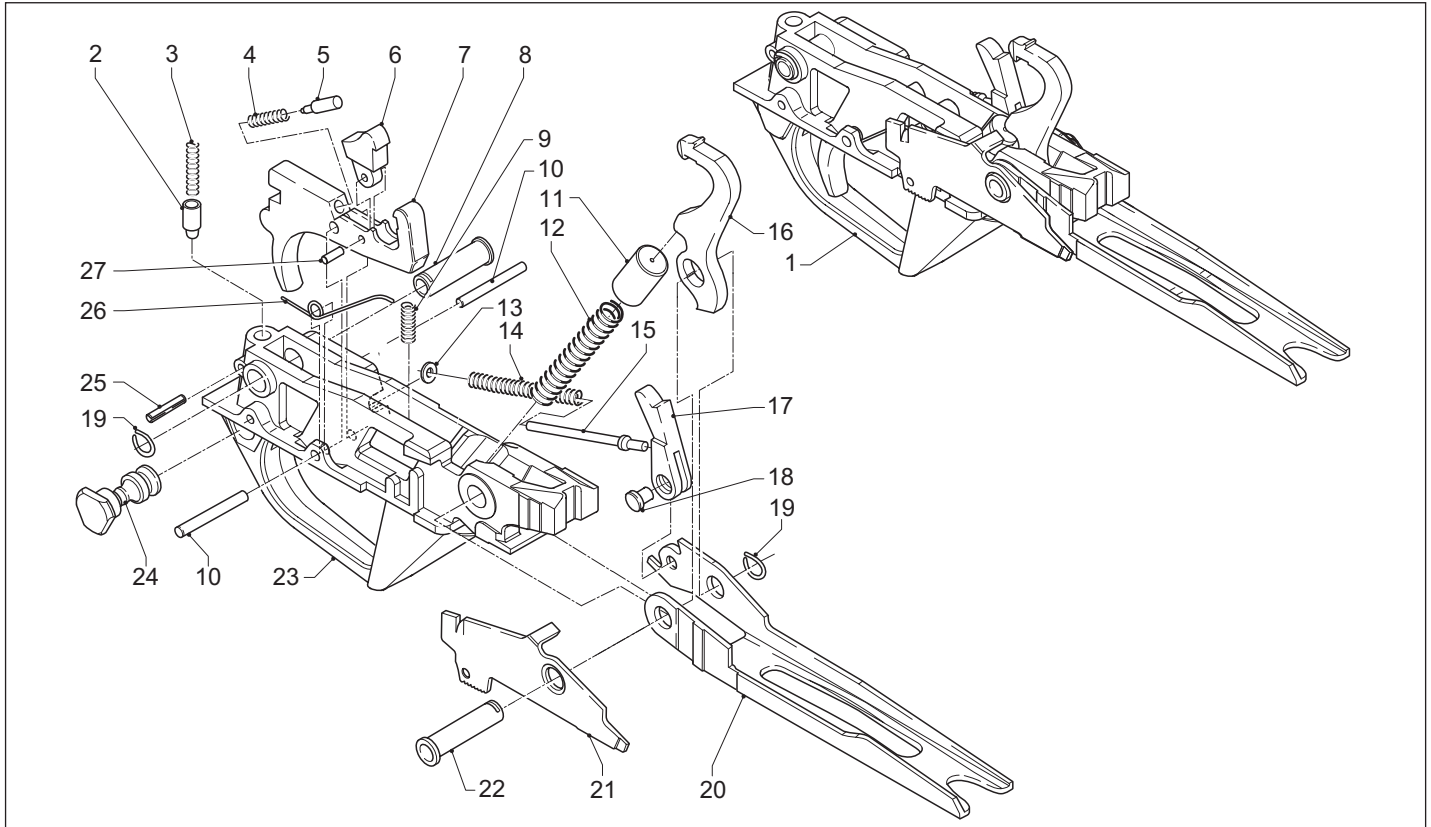



Pos. No.	Code SBE II	Code SBE II L.H.	Description
1	001G	001M	Trigger guard assy
2	008A	008A	Hand safety plunger
3	007A	007A	Safety plunger spring
4	277J	277J	Disconnecter spring
5	045J	045J	Pin
6	005B	005B	Disconnecter hammer
7	009B	009B	Trigger
8	016J	016J	Trigger pin bush
9	011J	011J	Trigger spring
10	010L	010L	Trigger pin
11	003A	003A	Hammer spring cap
12	004A	004A	Hammer spring
13	243F	243F	Washer
14	021J	021J	Carrier spring
15	022A	022A	Bolt latch pin
16	002B	002B	Hammer
17	019A	019A	Bolt stop tooth
18	020A	020A	Bolt stop tooth pin
19	018A	018A	Trigger guard pin spring
20	017G	017M	Carrier
21	076L	076L	Cartridge drop lever
22	097H	097H	Carrier pin
23	014G	014G	Trigger guard
24	013J	013J	Hand safety button

Pos. No.	Code SBE II	Code SBE II L.H.	Description
25	012A	012A	Safety spring retaining pin
26	077B	077B	Cartridge drop lever spring
27	023A	023A	Disconnecter pin





Drawing 2

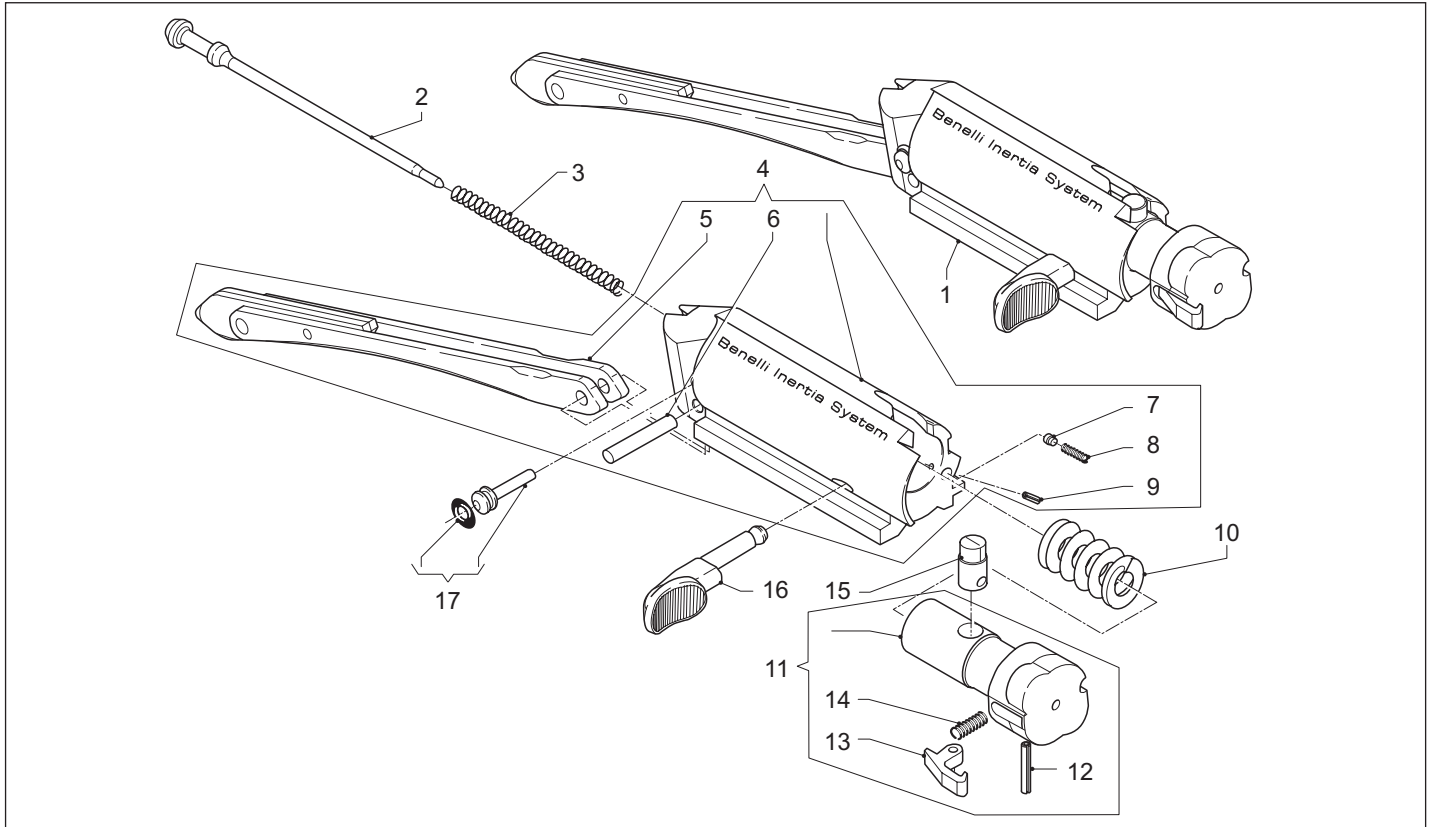



Pos. No.	Code SBE II	Code SBE II L.H.	Description
1	024G	024M	Bolt assy
2	025B	025B	Firing pin
3	037A	037A	Firing pin spring
4	026G	026M	Bolt, partial
5	027G	027G	Link
6	029J	029J	Link pin
7	039A	039A	Bolt handle pin
8	038J	038J	Bolt handle retaining spring
9	040A	040A	Bolt handle spring retaining pin
10	036A	036A	Inertia spring
11	165A	165E	Locking head assy
12	035A	035A	Extractor pin
13	034A	034E	Extractor
14	033J	033J	Extractor spring
15	031B	031E	Locking head pin
16	030C	030C	Bolt handle
17	028A	028A	Firing pin retaining pin

Pos. No.	Code SBE II	Code SBE II L.H.	Description
----------	-------------	------------------	-------------





Drawing 3

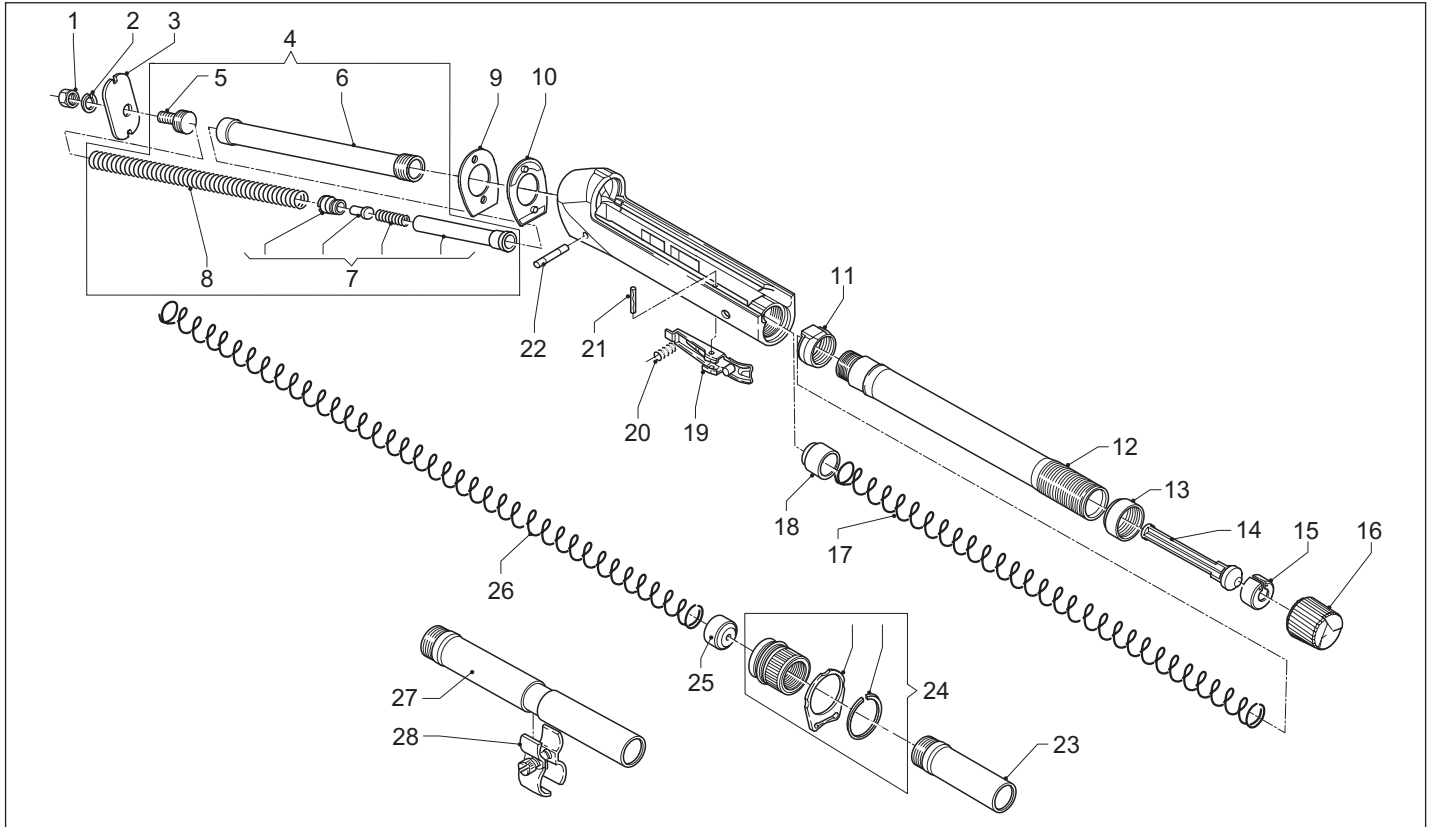



Pos. No.	Code SBE II	Code SBE II L.H.	Description
1	053A	053A	Stock retaining nut
2	052A	052A	Elastic washer
3	150W	150W	Locking plate
4	166G	166G	Recoil spring tube assy
5	050B	050B	Stock retaining nut screw
6	049D	049D	Recoil spring tube
7	190G	190G	Light load assy
8	054G	054G	Recoil spring
9	286G	286G	Cast change shim
10	147Y	147Y	Drop change shim
11	133G	133G	Fore-end slide bushing
12	066G	066G	Magazine tube
13	131G	131G	Ring
14	158C	158C	Three round limiter for short tube
15	132G	132G	Magazine spring seal ring
16	146G	146G	Fore-end follower assy
17	064A	064A	Magazine spring
18	065G	065G	Magazine follower
19	057G	057G	Carrier latch
20	058J	058J	Carrier latch spring
21	056B	056B	Carrier latch pin
22	015A	015A	Trigger guard pin
23	145C	145C	Magazine tube extension (short)
24	069C	069C	Fore-end retaining cap

Pos. No.	Code SBE II	Code SBE II L.H.	Description
25	068C	068C	Magazine tube plug
26	064C	064C	Magazine spring
27	144C	144C	Magazine tube extension (long)
28	241C	241C	Barrel-magazine tube retaining ring assy





Drawing 4

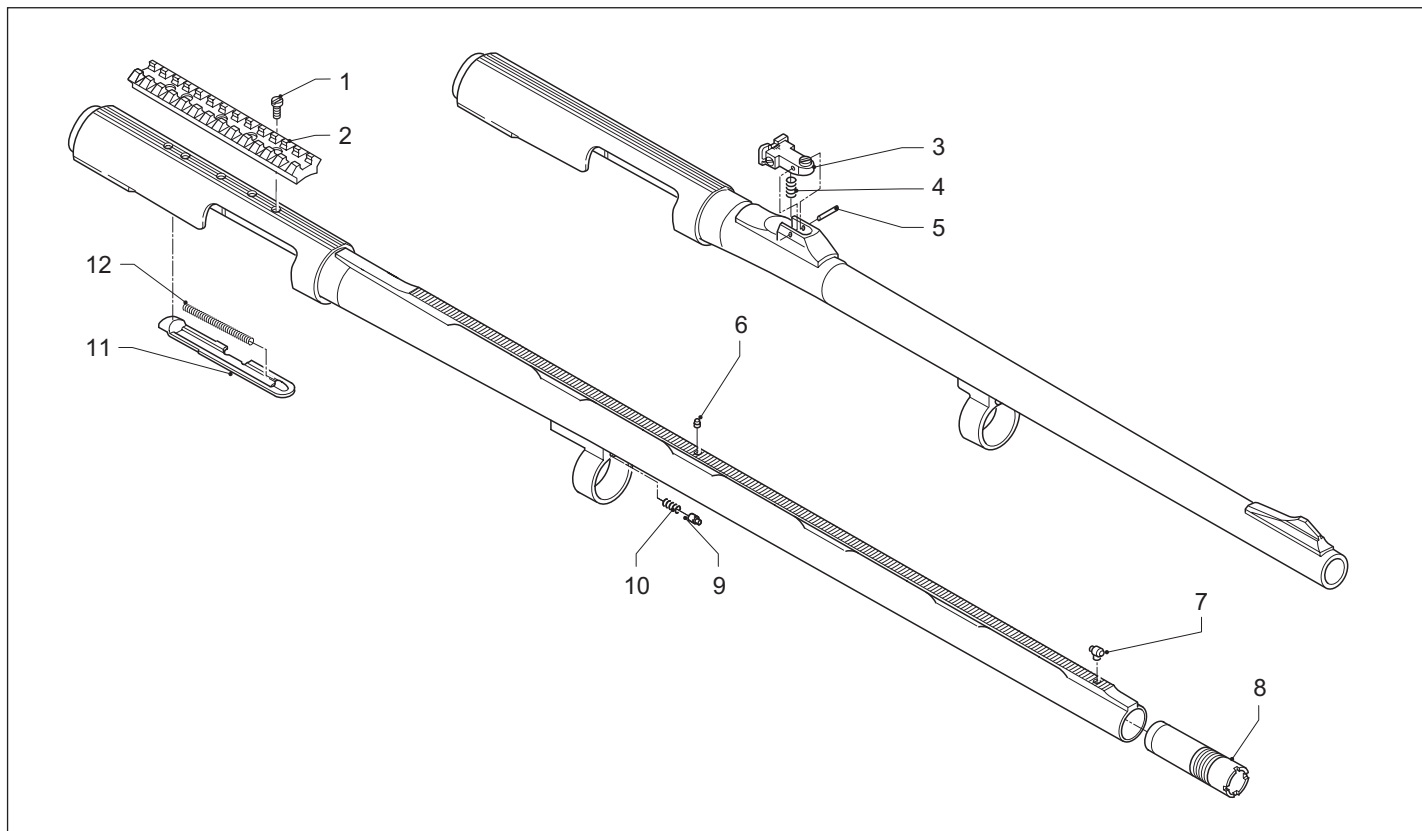



Pos. No.	Code SBE II	Code SBE II L.H.	Description
1	128S	128S	Telescope screw
2	260N	260N	Telescope guide
3	127N	127N	Rear sight
4	259N	259N	Rear sight spring
5	035A	035A	Pin
6	153A	153A	Intermediate sight
7	044B	044B	Front sight
8	213G	213G	Internal choke
9	074J	074J	Cap retaining ball
10	073J	073J	Cap retaining ball spring
11	045H	045M	Ejector plate
12	046M	046M	Ejector plate spring

Pos. No.	Code SBE II	Code SBE II L.H.	Description
----------	-------------	------------------	-------------





Drawing 5

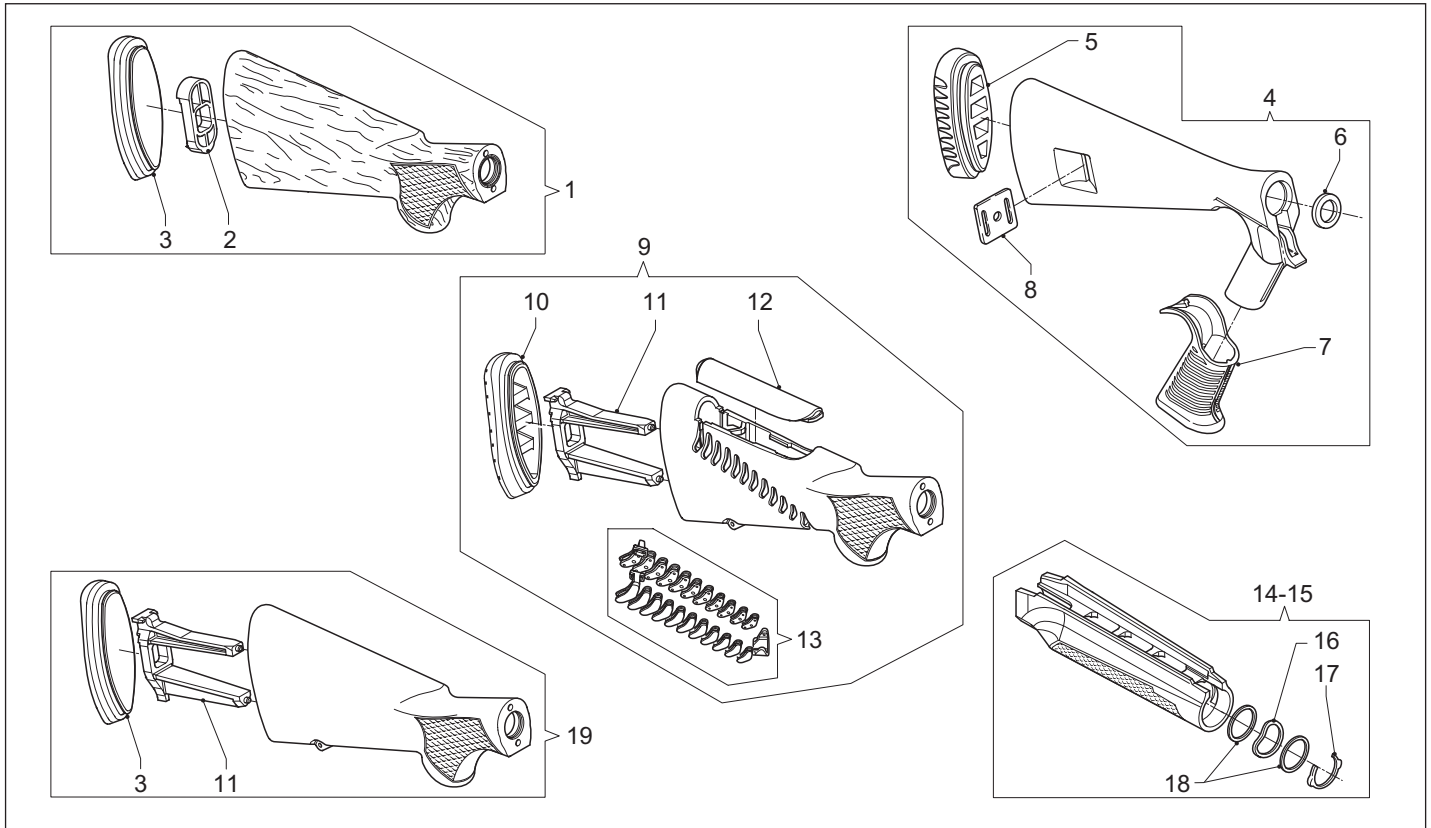



Pos. No.	Code SBE II	Code SBE II L.H.	Description
1	177G	177G	Stock assy (wood)
2	149Y	149Y	Spacer
3	394G	394G	Rubber butt plate
4	160C	160C	Pistol Grip stock assy
5	151T	151T	Rubber butt plate - Pistol Grip
6	075C	075C	Ring - Pistol Grip
7	083C	083C	Grip
8	063C	063C	Swivel plate
9	159G	159M	Stock assy Comfortech
10	387B	387E	Gel recoil pad
11	149C	149C	Spacer
12	380G	380G	Gel comb
13	379G	379G	Chevrons assy
14	169G	169G	Fore-end (synthetic) assy
15	174G	174G	Fore-end (wood) assy
16	135G	135G	Spring washer
17	136G	136G	Elastic ring
18	134G	134G	Washer
19	159C	159C	Stock assy drops change

Pos. No.	Code SBE II	Code SBE II L.H.	Description
----------	-------------	------------------	-------------







Handwriting practice lines consisting of 12 horizontal lines. The first line is a thick red line. The remaining 11 lines are thin black lines, spaced evenly down the page.



Benelli

Benelli Armi S.p.A.

Via della Stazione 50, 61029 Urbino (PU) - Italy

ph. +39 0722 3071 | fax +39 0722 307206

www.benelli.it | marketing@benelli.it

Benelli USA Corporation

Head Office

17603 Indian Head Highway, Accokeek, MD 20607 - 2501

ph. 301-283-6981 | fax 301-283-6988

www.benelliusa.com

Ship Warehouse:

901 8th Street, Pocomoke, MD 21851

This product has
been manufactured
by an **ISO 9001**,
ISO 14001
and **OHSAS 18001**
certified organization.

Quality Assurance
System certified by the
Italian Ministry of Defence,
General Department
of Land Weapons,
according to Law.

NATO AQAP 2110



FSC

MIX

Paper

FSC® C116127

Printed on ecological paper using solar energy